



Personal de ONAPI ofrece orientaciones sobre Registros de Marcas y Nombres Comerciales al público asistente a la Semana Mipymes 2018.



Stephany Báez Valerio, encargada de Recursos y Acciones Legales de ONAPI, participa en el Panel "Lo que debo saber antes de formalizar mi empresa o registrarme como persona física".

Promoviendo la Propiedad Industrial y la Innovación Tecnológica en la

"Semana Mipymes 2018"

Con la finalidad de aportar orientaciones dirigidas a mejorar la capacidad de negocios y las condiciones de competitividad de las Micros, Pequeñas y Medianas Empresas (MIPYMES) y en busca de fomentar el uso de los signos distintivos en favor del desarrollo social y económico de las comunidades locales, a través del emprendimiento y, promover tanto los nuevos negocios, con el registro de sus nombres comerciales, como la creación y registro de sus marcas, logos y emblemas, la Oficina Nacional de la Propiedad Industrial (ONAPI) ofreció capacitaciones e instaló un Stand de informaciones en la 4ta. Edición de la Feria "Semana Mipymes 2018".

En esta, su 4ta. Edición tuvo como tema central "Impulsando la Innovación en las Mipymes y Emprendedo-



La Licda. Narcis Tejada, encargada de la Academia Nacional de la Propiedad Intelectual (ANPI), imparte charla sobre "Como Patentar tu Innovación".

res", respaldando los esfuerzos del gobierno del presidente Danilo Medina de transformar los sectores tradicionales de la economía para lograr su ampliación a nuevos mercados, y el desarrollo de productos y servicios con mayores niveles de calidad para el país.

Además de los servicios e informaciones sobre registros de Signos Distintivos e Invenciones y registros a través de su plataforma Web que ofreció en su stand, ONAPI brindó asesoría sobre los pasos en el proceso de registro y las reglas de uso apropiadas.

Capacitación

"Como Patentar tu Innovación", fue la charla dictada en el marco de "Semana Mipymes 2018" por la licenciada Narcis Tejada, encargada de la Academia Nacional de Propiedad Intelectual (ANPI), mientras que Stephany Báez Valerio, encargada de Recursos y Acciones Legales del Departamento de Signos Distintivos estará participando junto a las instituciones que conforman la plataforma Formalízate en el Panel "Lo que debo saber antes de formalizar mi empresa o registrarme como persona física".

La "Semana Mipymes 2018", organizada por el viceministerio de Fomento a las Pymes del Ministerio de Industria y Comercio, del 17 al 21 de octubre en el Hotel Dominiccan Fiesta.



OFICINA PRINCIPAL
Av. Los Próceres No. 11,
Santo Domingo.
Tel.: 809-567-7474
Fax: 809-732-7758

CONTÁCTENOS:
Línea de atención al usuario.
809-732-4447

SANTIAGO DE LOS CABALLEROS
Av. Estrella Sadhalá, Edif.
Antonio Guzmán Fernández.
Tel.: 809-582-4059
Fax: 809-583-8437

MUNICIPIO STO. DGO. ESTE
Oficina Regional Este ORE
Autopista San Isidro,
Plaza Coral Mall,
2do nivel Local B-66,
Tel. 809-567-7474 ext. 3000

SAN FRANCISCO DE MACORÍS
Plaza Colonial, Suite 14-B,
Avenida Antonio Guzmán Fernández
Tel.: 809-588-2052
Ext. 3436

DEPARTAMENTO DE INVENCIONES

MUY IMPORTANTE

A PARTIR DE LA FECHA DE LA PRIMERA PUBLICACIÓN, EL SOLICITANTE DEBE EFECTUAR EL PAGO DE EXAMEN DE FONDO EN UN PLAZO DE DOCE MESES IMPROPRORROGABLES, BAJO LA PENA DE DECLARARSE EL ABANDONO DE PLENO DERECHO. (ART. 22.1 LEY 20-00 SOBRE PROPIEDAD INDUSTRIAL).

SOLICITUD DE PATENTE DE INVENCION EN FASE NACIONAL PCT

LISTA DE CÓDIGOS INID DE LA NORMA ST.9 OMPI.

- 11 NÚMERO DE PATENTE/REGISTRO NACIONAL.
12 DESIGNACIÓN DEL TIPO DE DOCUMENTO.
21 NÚMERO DE SOLICITUD NACIONAL.
22 FECHA DE PRESENTACIÓN NACIONAL.
30 DATOS DE PRIORIDAD SEGUN CONVENIO DE PARIS.
43 FECHA DE PUBLICACIÓN DE LA SOLICITUD NACIONAL.
51 CLASIFICACIÓN INTERNACIONAL DE PATENTES.
54 TÍTULO.
57 RESUMEN/FIGURAS.
61 NÚMERO/FECHA DE PRESENTACIÓN DE LA SOLICITUD ANTERIOR DE LA PATENTE, MODELO DE UTILIDAD O TÍTULO SIMILAR CONCEDIDO ANTERIORMENTE, RESPECTO DEL CUAL EL PRESENTE DOCUMENTO CONSTITUYE UNA ADICIÓN.
62 NÚMERO/FECHA DE PRESENTACIÓN DE LA SOLICITUD ANTERIOR DE LA QUE EL PRESENTE DOCUMENTO CONSTITUYE UNA FRACCIÓN.
71 SOLICITANTE(S).
72 INVENTOR(ES)/DISEÑADOR(ES).
74 REPRESENTANTE(S).
85 FECHA DE COMIENZO DE LA FASE NACIONAL.
86 NÚMERO DE SOLICITUD INTERNACIONAL Y FECHA DE PRESENTACIÓN INTERNACIONAL PCT.
87 NÚMERO DE PUBLICACIÓN INTERNACIONAL Y FECHA DE PUBLICACIÓN INTERNACIONAL PCT.

LISTA DE CÓDIGOS DE DOS LETRAS DE LA NORMA ST.3.

DE - ALEMANIA	AT - AUSTRIA
ES - ESPAÑA	CN - CHINA
VE - VENEZUELA	US - ESTADOS UNIDOS
CH - SUIZA	NO - NORUEGA
CA - CANADÁ	VN - VIETNAM
UA - UCRANIA	HO - HOLANDA
IT - ITALIA	FR - FRANCIA
GB - REINO UNIDO	DO - REPUBLICA DOMINICANA
NZ - NUEVA ZELANDA	NL - PAISES BAJOS
TN - TUNEZ	BR - BRASIL
AU - AUSTRALIA	MY - MALASIA
BE - BELGICA	CO - COLOMBIA
IN - INDIA	CU - CUBA
MA - MARRUECOS	AR - ARGENTINA
SI - ESLOVENIA	HU - HUNGRIA
KR - COREA	ZA - SUDÁFRICA
HR - CROACIA	SE - SUECIA
RS - SERBIA	MX - MÉXICO
TT - TRINIDAD Y TOBAGO	PK - PAKISTÁN
JM - JAMAICA	EC - ECUADOR
AR - ARGENTINA	

EUPO-OFCINA DE PROPIEDAD INTELECTUAL DE LA UNIÓN EUROPEA.

12 SOLICITUD DE PATENTE DE INVENCION FASE NACIONAL PCT

- 21 P2018-0176
85 02/08/2018
86 PCT/US2017/017002 08/02/2017
30 US 62/292,441 08/02/2016
87 WO2017/139369 17/08/2017
71 TENSAR INTERNATIONAL CORPORATION
2500 NORTHWINDS PARKWAY, SUITE 500, ALPHARETTA, GEORGIA, 30009, U.S.A.
74 WALLIS PONS
72 STEPHEN A. LUPTAK [US]; AARON D. SMITH [US]; ANDRES F. PERALTA [US]; WILLIE LIEW [US]
51 E 02D 17/20, E 02D 29/02, E 04B 2/00, E 04B 2/02
54 BLOQUES DE PARED SEGMENTARIOS ORIENTADOS DE MANERA MÚLTIPLE, SISTEMA DE REFUERZO DE SUELOS, Y MÉTODOS
57 La materia objeto actualmente divulgada se refiere en general a la retención de formaciones de tierra y al campo de muros de contención y, más particularmente, a bloques de pared segmentarios orientados de manera múltiple, a un sistema de refuerzo de suelos y métodos relacionados con los mismos.

12 SOLICITUD DE PATENTE DE INVENCION EN FASE NACIONAL PCT

- 21 P2018-0124
85 17/05/2018
86 PCT/US2015/061055 17/11/2015
87 WO2017/086932 26/05/2017
71 THE SHREDDED TIRE INC.
6742 N. W. 17th AVENUE, FORT LAUDERDALE, FLORIDA, 33309, U.S.A.
74 RODOLFO MESA CHAVEZ
72 RICHARD P. SPREEN [US]
51 C 04B 18/22, E 01C 5/06, E 01C 7/14
54 BLOQUES DE CONSTRUCCIÓN AISLANTES AMBIENTALMENTE RESPONSABLES
57 Se presentan bloques de construcción aislantes ambientalmente responsables contruidos principalmente de materiales reciclables. Los bloques de construcción comprenden piezas trituradas de llantas de caucho cubiertas con humo de sílice, desecho de cemento y cemento, las cuales son posteriormente mezcladas con agua y formados en un molde. Los bloques de construcción pueden comprender adicionalmente espuma aislante colocada en la matriz interior abierta. Los bloques de construcción proporcionan un alto aislamiento, así como también resistencia para aplicaciones, por ejemplo, para construcción de tejados y paredes, y otras aplicaciones.

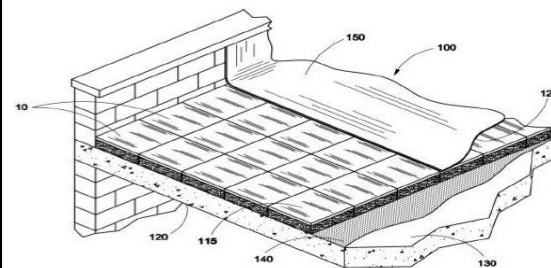
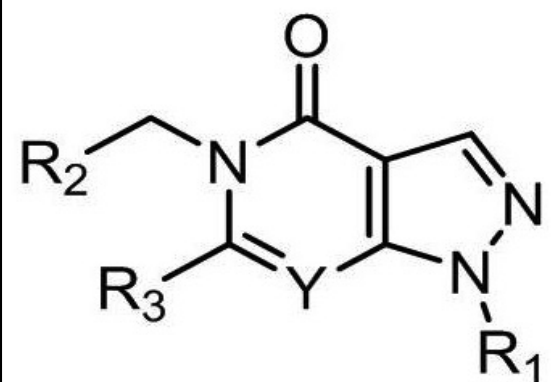

Fig. 1

12 SOLICITUD DE PATENTE DE INVENCION EN FASE NACIONAL PCT

- 21 P2018-0201
85 19/09/2018
86 PCT/EP2017/058332 07/04/2017
30 DK PA201600221 12/04/2016
87 WO 2017/178350 A1 19/10/2017
71 H. LUNDBECK A/S
OTTILIAVEJ 9, 2500, VALBY, DINAMARCA
74 ANA ISABEL MESSINA VÁSQUEZ
72 JAN KEHLER [DK]; KARSTEN JUHL [DK]; MORTEN LANGGÅRD [DK]; MAURO MARIGO [DK]; MIKKEL JESSING [DK]; PAULO JORGE VIEIRA VITAL [DK]; LARS KYHN RASMUSSEN [DK]
51 A 61K 31/437, A 61K 31/519, C 07D 487/04
54 1,5-DIHI-DRO-4H-PIRAZOLO[3,4-D]PIRIMIDIN-4-ONAS Y 1,5-DIHI-DRO-4H-PIRAZOLO[4,3-C]PIRIDIN-4-ONAS COMO INHIBIDORES DE PDE1
57 La presente invención proporciona 1,5-dihidro-4H-pirazolo[3,4-d]pirimidin-4-onas y 1,5-dihidro-4H-pirazolo[4,3-c]piridin-4-onas de fórmula (I) como inhibidores de PDE1 y su uso como un medicamento, en particular para el tratamiento de trastornos neurodegenerativos y trastornos psiquiátricos.



12 SOLICITUD DE PATENTE DE INVENCION EN FASE NACIONAL PCT

- 21 P2017-0162
85 06/07/2017
86 PCT/US2015/049412 10/09/2015
30 US14/849,571 09/09/2015 y US62/100,117 06/01/2015
87 WO2016/111725 14/07/2016
71 PROCAPS SAS
1301 SAWGRASS CORPORATE PARKWAY SUNRISE, FLORIDA 33323.
74 KAYRA RIJO DE JIMENEZ
72 MARIA DEL PILAR NORIEGA ESCOBAR [CO]; LAURA RESTREPO URIBE [CO]; MARCO ENRIQUE SANJUAN MEJIA [CO]; CARLOS ARTURO ALTAMAR [CO]; CLAUDIA ANDREA SILVA BLANCO [CO]
51 A 61J 3/00, A 61K 9/00
54 FORMA DE DOSIFICACIÓN QUE INCLUYE UNA SOLUCIÓN SÓLIDA DE DROGAS AMORFAS
57 La disolución de Ingredientes Farmacéuticos Activos en fundidos poliméricos juega un papel importante en la fabricación de fármacos que utilizan polímeros como excipientes. La cinética de disolución es esencial para diseñar el equipo de procesamiento, describir las condiciones operativas y definir las propiedades del material, por ejemplo, el par polímero-API adecuado. En una realización de la invención, la solubilidad del Ketoprofeno (KTO) en Soluplus®, Kollidon® VA64, Kollidon® SR y una combinación de tres; Se analizó en condiciones de procesamiento por extrusión en caliente (HME). Las técnicas de caracterización térmica muestran que una solución sólida amorfa monofásica (sólo una Tg) fue alcanzada por HME a 120 °C y 70 rpm. La estabilidad de la muestra se analizó durante 4 semanas y la solución sólida amorfa monofásica se mantuvo durante ese tiempo. Se logró un perfil de liberación prolongado de ketoprofeno (KTO), liberando el 100% de ketoprofeno (KTO) en 12 h. La invención es particularmente útil para dirigir un perfil de liberación específico.

12 SOLICITUD DE PATENTE DE INVENCION EN FASE NACIONAL PCT

- 21 P2018-0226
85 12/10/2018
86 PCT/EP2017/058519 10/04/2017
30 EP 16 165572.5 15/04/2016
87 WO2017/178416 19/10/2017
71 BAYER ANIMAL HEALTH GMBH
KAISER-WILHELM-ALLEE 10, 51373, LEVERKUSSEN, ALEMANIA
74 MARÍA DEL PILAR TRONCOSO
72 KLAUS RAMING [DE]; MARTIN ADAMCZEWSKI [DE]; WALTER HÜBSCH [DE]; JOHANNES KÖBBERLING [DE]; HANS-GEORG SCHWARZ [DE]; ULRICH GÖRGENS [DE]; KIRSTEN BÖRNGEN [DE]; THOMAS ILG [DE]; CLAUDIA WELZ [DE]; DANIEL KULKE [DE]; ULRICH EBBINGHAUS-KINTSCHER [DE]; MAIKE HINK [DE]; DIRK NENNSTIEL [DE]; ADELINE KÖHLER [FR]; CLAUDIA BÖHM [DE]
51 A 61K 31/519, A 61P 33/10, C 07D 487/02
54 NUEVOS DERIVADOS DE PIRAZOLOPIRIMIDINA
57 La presente invención abarca compuestos pirazolopirimidina de fórmula general (I), en donde n, o, X, Y, R, Q, R1, R2, R3 y R4 son como se definen en la presente, métodos para preparar dichos compuestos, compuestos intermedarios útiles para preparar dichos compuestos, composiciones farmacéuticas y combinaciones que comprenden dichos compuestos y el uso de dichos compuestos para la fabricación de composiciones farmacéuticas para el tratamiento, control y/o prevención de enfermedades, en particular de infecciones helmínticas, como agente único o en combinación con otros ingredientes activos.

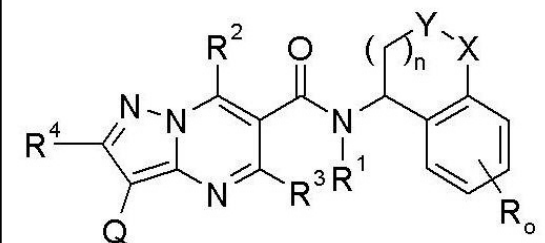

VIENE DE LA PÁGINA ANTERIOR

12 SOLICITUD DE PATENTE DE INVENCION EN FASE NACIONAL PCT

21 P2018-0015
85 12/01/2018
86 PCT/IB2015/056028 07/08/2015
87 WO2017/025771 A1 16/02/2017
71 **CEMEX RESEARCH GROUP AG**
RÖMERSTRASSE 13, CH-2555, BRUGG BEI BIEL, SUIZA

74 PATRICIA VILLEGAS
72 JESSICA CHIAVERINI [CH]; WOLFGANG SALMEN [DE]; ALEXANDRE GUERINI [CH]
51 C 04B 28/04

54 MATERIAL MOLDEABLE A BASE DE UN AGLUTINANTE CEMENTOSO CON RESISTENCIA A CONTRACCION

57 La presente invención se refiere a un nuevo material a base de cemento moldeable que contiene un sistema de curado interno a base de un aditivo especial para reducir la contracción y evitar la formación de grietas, y el método para producir el mismo.

12 SOLICITUD DE PATENTE DE INVENCION EN FASE NACIONAL PCT

21 P2018-0237
85 29/10/2018
86 PCT/EP2017/059767 25/04/2017
30 EP 16167652.3 29/04/2016
87 WO2017/186703 02/11/2017
71 **BAYER PHARMA AKTIENGESELLSCHAFT**
MÜLLERSTR. 178, 13353, BERLÍN, ALEMANIA

74 MARÍA DEL PILAR TRONCOSO
72 JOHANNES PLATZEX [DE]; TOBIAS THALER [DE]; NICOLAS GUIMOND [DE]
51 A 61K 31/4439, A 61P 27/00, A 61P 35/00, A 61P 37/00, A 61P 9/00, C 07D 401/12

54 FORMA POLIMORFA DE N-(6-(2-HIDROXIPROPAN-2-IL)-2-[2-(METILSULFONIL)ETIL]-2H-INDAZOL-5-IL)-6-(TRIFLUOROMETIL)PIRIDIN-2-CARBOXAMIDA

57 La presente invención se refiere a formas cristalinas de N-(6-(2-hidroxiopropan-2-il)-2-[2-(metilsulfonil)etil]-2H-indazol-5-il)-6-(trifluorometil)piridin-2-carboxamida, procesos para su preparación, composiciones farmacéuticas que las comprenden y su utilización en el control de trastornos.

REGISTRO DE DISEÑO INDUSTRIAL

12 REGISTRO DE DISEÑO INDUSTRIAL.

11 D2017-0251
21 D20170251
22 27/10/2017
43 29/03/2018
30 US 29/602.289 28/04/2017 y US 29/603.907 12/05/2017
71 **ECOLAB USA INC.**
1 ECOLAB PLACE, 55102, ST. PAUL, MINNESOTA, U.S.A.

74 ORIETTA BLANCO MINIÑO
72 STEFFANIE MATTHEWS [US]
51 Clase 09 Sub Clase 05
54 **FUNDA (EMBALAJE).**
57

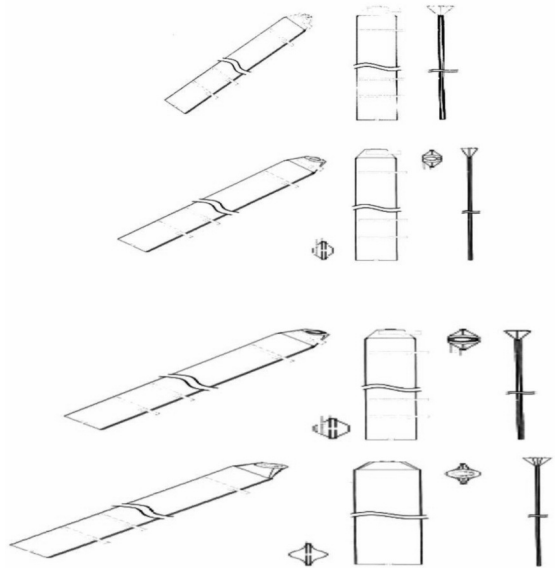

CONCESION DE MODELO DE UTILIDAD

12 CONCESION DE MODELO DE UTILIDAD

11 U2018-0143
21 U20180143
85 07/06/2018
86 PCT/IB2016/051809 30/03/2016
30 CO 15.131.804 09/06/2015
43 17/04/2017
87 WO/2016/198967 15/12/2016
71 **ANDRES FERNANDO GONZALEZ SIERRA**
CARRERA 69 # 16-07, 110221, BOGOTÁ, D.C., COLOMBIA

72 MARÍA DEL PILAR TRONCOSO
72 DANNY BOHORQUEZ MONTENEGRO [CO]; ELENA IBARRECHE FONSECA [CO]; ALVARO LEO DAN GOMEZ MUÑOZ [CO]
51 A 61F 9/00, B 65D 1/32, B 65D 47/18

54 SISTEMA DOSIFICADOR MEJORADO

57 La presente invención se refiere a un sistema dispensador mejorado para dispensar líquido en forma de gotas el cual comprende: una tapa; una unidad dosificadora que cuenta con una falda la cual presenta en su extremo inferior una saliente o arista; y un envase que presenta una superficie del hombro localizada en la parte interna del hombro, en donde la superficie del hombro retiene la unidad dosificadora a través de la interferencia con dicha saliente o arista del inserto evitando de esta manera que la unidad dosificadora sea retirada del contenedor. Durante la apertura del sistema dispensador mejorado según la presente invención, un anillo que está sujeto al cuerpo de la tapa se rompe en secciones, impidiendo que dicho anillo se pueda volver a colocar en la tapa y evitando, de esta manera, que la unidad dosificadora de la invención pueda ser reutilizada para envasar otra sustancia.

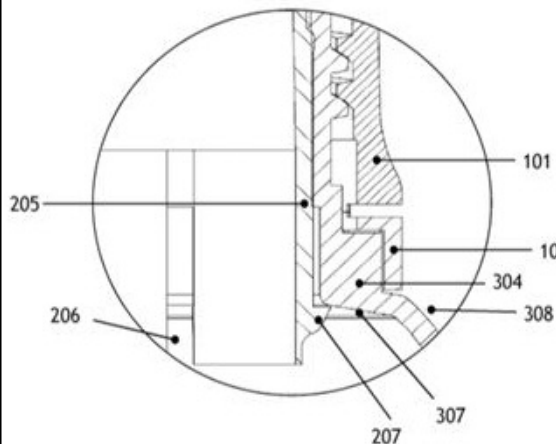

Fig. 1

CONCESION DE PATENTE DE INVENCION

12 CONCESION DE PATENTE DE INVENCION

11 P20120308
21 P2012-0308
85 10/12/2012
86 PCT/FI2011/050532 07/06/2011
30 FI 20100243 09/06/2010
87 WO2011/154603 A1 15/12/2011
71 **OUTOTEC OYJ.**
RIIHITONTUNTIE 7, FI-02200, ESPOO, FINLANDIA, (FI).

74 ROSA ADELINA CAMPILLO CELADO
72 ERKKI PAATERO [FI]
51 C 01G 7/00, C 22B 11/6, C22B 3/26

74 MIKA HAAPALAINEN [FI]

51 C 01G 7/00, C 22B 11/6, C22B 3/26

54 METODO PARA RECUPERAR ORO POR EXTRACCION CON SOLVENTE

57 La invención se refiere a un método para recuperar oro por extracción con solvente a partir de una solución acuosa que contiene cloruro ácido o a partir de una suspensión que contiene sólidos auríferos utilizando un reactivo a base de diéster que es poco soluble en agua como solución de extracción orgánica. De acuerdo con el método, el oro es extraído de manera extremadamente eficaz, pero otros metales preciosos y muchos otros metales, de manera muy escasa. El oro se separa a partir de la fase de extracción con agua pura, de la cual el oro puede reducirse ya sea químicamente o electroquímicamente.

SOLICITUD DE DISEÑO INDUSTRIAL

12 SOLICITUD DE DISEÑO INDUSTRIAL.

21 D2018-0167
22 13/07/2018
30 CO NC 2018/0001520 16/02/2018
71 **PRODUCTOS FAMILIA, S.A.**
CARRERA 50, NO. 8, SUR-117
MEDELLIN, ANTIOQUIA, COLOMBIA [CO];

74 MAGDALENA ALMONTE FERMIN.
72 FABIO ALBERTO LOPEZ PIMIENTA [CO]; MATEO MORALES GOMEZ [CO]; LUISA FERNANDA ARBELAEZ CORREA [CO]; DENCY VIVIANA AGUDELO VELASQUEZ [CO];

51 Clase 24 Sub Clase 04

54 PROTECTOR MAMARIO.

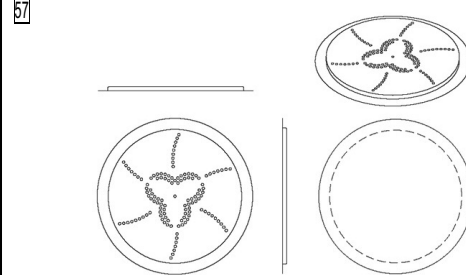

SOLICITUD DE DISEÑO INDUSTRIAL

12 SOLICITUD DE DISEÑO INDUSTRIAL.

21 D2018-0168
22 13/07/2018
30 CO NC 2018/0001519 16/02/2018
71 **PRODUCTOS FAMILIA, S.A.**
CARRERA 50, NO. 8, SUR-117
MEDELLIN, ANTIOQUIA, COLOMBIA [CO];

74 MAGDALENA ALMONTE FERMIN.
72 FABIO ALBERTO LOPEZ PIMIENTA [CO]; MATEO MORALES GOMEZ [CO]; LUISA FERNANDA ARBELAEZ CORREA [CO]; DENCY VIVIANA AGUDELO VELASQUEZ [CO];

51 Clase 24 Sub Clase 04

54 PROTECTOR MAMARIO.

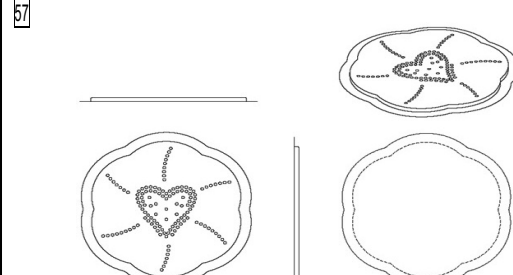

SOLICITUD DE DISEÑO INDUSTRIAL

12 SOLICITUD DE DISEÑO INDUSTRIAL.

21 D2018-0223
22 10/10/2018
71 **CARMEN RITA MÉNDEZ FERNÁNDEZ**
C/CENTRAL NO. 4, ARROYO HONDO 2, 10506, DISTRITO NACIONAL, REPUBLICA DOMINICANA.
GEORGE APONTE
C/CENTRAL NO. 4, ARROYO HONDO 2, 10506, DISTRITO NACIONAL, REPUBLICA DOMINICANA.

74 **GEORGE APONTE**
72 **CARMEN RITA MENDEZ FERNANDEZ [DO]**
GEORGE APONTE [US]

51 Clase 25 Sub Clase 05

54 VIVIENDA UNIFAMILIAR.

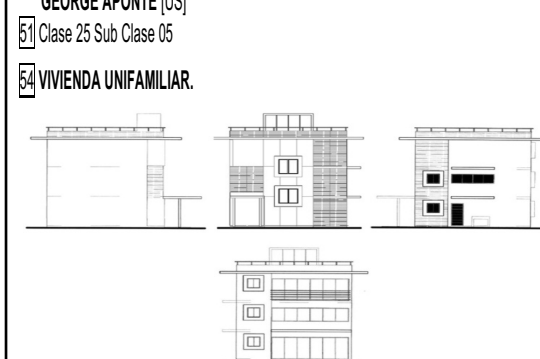

EN VIRTUD DEL ART. 159 DE LA LEY 20-00 SOBRE PROPIEDAD INDUSTRIAL, FUERON PUBLICADAS EN NUESTRA PAGINA WEB WWW.ONAPI.GOB LAS SIGUIENTES RESOLUCIONES DE APELACIONES, EMITIDAS POR LA DIRECTORA GENERAL.

NO. RESOLUCION	FECHA	RECURSO	SIGNO RECURRENTE	SIGNO RECURRIDO
0053-2018	29/06/2018	APELACION	P2013-0266 COMPUESTOS PARA EL TRATAMIENTO Y PREVENCIÓN DE LAS ADHERENCIAS, COMPOSICIONES FARMACEUTICAS DE LOS COMPUESTOS RELACIONADOS Y METODOS PARA EL TRATAMIENTO Y LA PREVENCIÓN DE LAS ADHERENCIAS (PATENTE)	
0054-2018	29/06/2018	APELACION	ETHICAL PHARMACEUTICAL, S.R.L.	ASPIRINA (DENOMINATIVA) CLASE INT. 5
0059-2018	13/07/2018	APELACION	CENTRO CUESTA NACIONAL	AZUKITAS EL REY (MIXTA) CLASE INT. 30
0060-2018	13/07/2018	APELACION	CENTRO CUESTA NACIONAL	AZUKITAS EL REY (MIXTA) CLASE INT. 30

**PUBLICACION SOLICITUD SIGNOS DISTINTIVOS
(NOMBRES COMERCIALES)**

Esta publicación incluye todas las solicitudes con pago de publicación recibidas del 25 de Octubre al 8 de Noviembre de 2018

[210] EXP.	[220] SOL. FECHA	[561] NOMBRE COMERCIAL	[510] ACTIVIDAD	[730] SOLICITANTE
E/2018-39725	1/10/18	ACERCATE A UNA NUEVA EXPERIENCIA DE PAGO SIN CONTACTO (LEMA COMERCIAL)	LEMA COMERCIAL ASOCIADO AL NOMBRE COMERCIAL: ASOCIACION POPULAR DE AHORROS Y PRESTAMOS, REG. NO. 47726	ASOCIACION POPULAR DE AHORROS Y PRESTAMOS APAP
E/2018-37064	8/10/18	DA LA VUELTA POR MI. RENACER (LEMA COMERCIAL)	LEMA COMERCIAL ASOCIADO AL NOMBRE COMERCIAL: RENACER. FUNDACION DOMINICANA 2 DE ESCLEROSIS MULTIPLE, REG. NO. 47401	RENACER. FUNDACION DOMINICANA DE ESCLEROSIS MULTIPLE
E/2018-36046	4/9/18	EXPERIENCIAS UNICAS EN TODO MOMENTO Y LUGAR DEL MUNDO (LEMA COMERCIAL)	LEMA COMERCIAL ASOCIADO AL NOMBRE COMERCIAL: ASOCIACION POPULAR DE AHORROS Y PRESTAMOS, REG. NO. 47726	ASOCIACION POPULAR DE AHORROS Y PRESTAMOS APAP
E/2018-42517	19/10/18	NACEMOS POR TI, IMPULSANDO VIDAS (LEMA COMERCIAL)	LEMA COMERCIAL ASOCIADO AL NOMBRE COMERCIAL: COOPERATIVA DE AHORRO, CRÉDITO Y SERVICIOS MÚLTIPLES CORAZÓN COOPCORAZON, REG. NO. 526757	COOPERATIVA DE AHORRO, CRÉDITO Y SERVICIOS MÚLTIPLES CORAZÓN COOPCORAZON
E/2018-41698	15/10/18	SERVICIO Y CALIDAD EN TUS MANOS DE QUIMICA 70-87 J.R (LEMA COMERCIAL)	LEMA COMERCIAL ASOCIADO AL NOMBRE COMERCIAL: QUIMICA 70-87 JR, REG. NO. 515001	JULIO ANGEL PÉREZ ULLOA / RAMON ANTUNE ESPINAL PÉREZ
E/2018-39430	28/9/18	SERVIMOS CON AMOR (LEMA COMERCIAL)	LEMA COMERCIAL ASOCIADO AL NOMBRE COMERCIAL: FUNDACION MARIEL RODRÍGUEZ RODRÍGUEZ, REG. NO. 522490	MARIEL RODRÍGUEZ RODRÍGUEZ / ISMALEY MORONTA UREÑA
E/2018-16314	22/8/18	UN PUNTO VETERINARIO CERCA DE TI (LEMA COMERCIAL)	LEMA COMERCIAL ASOCIADO AL NOMBRE COMERCIAL: PUNTOVET, REG. NO. 506861	ODALIS JOSE ZAPATA RAMIREZ

**PUBLICACION REGISTROS SIGNOS DISTINTIVOS
(NOMBRES COMERCIALES)**

Esta publicación incluye todas las solicitudes (unificadas) que han obtenido su carta certificado del 25 de Octubre al 8 de Noviembre de 2018

[210] EXP.	[220] SOL. FECHA	[561] NOMBRE COMERCIAL	[510] ACTIVIDAD	[730] SOLICITANTE	[111] REGISTRO
E/2018-44600	02/11/18	18 K DISCO	CENTRO DE DIVERSIÓN, EXPENDIO DE BEBIDAS ALCOHÓLICAS Y ORGANIZACIÓN DE EVENTOS ARTÍSTICOS.	PABLO BENJAMIN CASTILLO MERCEDES	529166
E/2018-41042	24/10/18	3 ELEMENTOS	COMERCIALIZACIÓN, ARRENDAMIENTO Y USO DE ESPACIOS COMERCIALES; LA ADMINISTRACIÓN Y GESTIÓN DE ESPACIOS PARA EL EXPENDIO DE ALIMENTOS Y BEBIDAS	ENMANUEL AQUILES MONTAS SANTANA	528041
E/2018-44167	02/11/18	A & Y ELECTRIC	DISEÑO E INSTALACIÓN DE SISTEMAS ELECTROMECÁNICOS, VENTA DE MATERIALES Y EQUIPOS ELÉCTRICOS, SERVICIO DE MECÁNICA INDUSTRIAL	JOHNATAN JOSE JIMENEZ PEÑA	529271
E/2018-39889	01/11/18	A.M.T. SOLAR INVESTMENT HOLDING	COMPRA, VENTA Y ALQUILER DE TODO TIPO DE BIENES INMUEBLES Y BIENES RAICES EN GENERAL	MANUEL AURELIO OLIVERO RODRIGUEZ	529041
E/2018-42521	25/10/18	ABEL & ESPAILLAT CONSULTORES LEGALES E INMOBILIARIOS	SERVICIOS LEGALES, INMOBILIARIOS EN GENERAL, CONSTRUCCIÓN, VENTA, ALQUILER, REMODELACIONES.	EVELIN VIRGINIA ABEL ALCANTARA	528276
E/2018-42794	29/10/18	ABOGADOS DE CABECERA EN LINEA RAIM	ASESORÍA Y AYUDA LEGAL EN GENERAL, CONSULTORÍA PERSONAL, FAMILIAR Y COMERCIAL.	RAMON ILDEFONSO MELLA NARANJO	528569
E/2018-43321	25/10/18	ABYSSAL	VENTA DE ACCESORIOS Y LENTES DE SOL.	JOSE ANTONIO CHAHIN MEJIA	528308
E/2018-43729	29/10/18	AC. RAMIREZGROUP	COMPRA, VENTA, IMPORTACIÓN, EXPORTACIÓN Y COMERCIALIZACIÓN DE TODO TIPO DE TELAS, ROPAS, PRENDAS DE VESTIR EN GENERAL	ANDERSON ANDRES CRUZ RAMIREZ	528495
E/2018-32565	02/11/18	ACADEMIA DE BEISBOL ARMANDO PEÑA	FOMENTO Y DESARROLLO DE LOS JÓVENES EN EL ÁREA DE BÉISBOL.	ARMANDO PEÑA	529076
E/2018-44636	02/11/18	ACADEMIA DE BEISBOL AZCONA	ESCUELA DE BEISBOL RECLUTAMIENTO DE JUGADORES DEL DEPORTE GESTIONAR SU FIRMA	MANUEL ANTONIO AZCONA	529258
E/2018-44028	30/10/18	ACC TALLER CREATIVO	DISEÑO GRAFICO Y PUBLICIDAD EN GENERAL.	ADONIS NOEL ABREU VASQUEZ, JUAN DE LA CRUZ SOSA GUTIERREZ	528735
E/2018-43283	24/10/18	ACCESO TOTAL COMPANY ATC	SERVICIOS DE CONFERENCIAS, VENTAS DE ACCESORIOS, CALZADOS, CREMAS, PERFUMERÍA, MERCADEO, PUBLICIDAD.	DAVINSON PAREDES PLASENCIO	528137
E/2018-42140	23/10/18	ADALBERTO EMPIRE DRINK	VENTAS DE BEBIDAS NACIONALES E INTERNACIONALES, SERVICIOS DE PICADERAS, Y EVENTOS.	ADALBERTO DE JESUS JIMENEZ	528017
E/2018-43555	26/10/18	ADMINISTRACIÓN Y LOGÍSTICA INMOBILIARIA ALIN	REALIZAR TODA CLASE DE OPERACIONES RELACIONADAS CON LAS ADMINISTRACIÓN Y MANTENIMIENTO DE VILLAS, CASAS Y APARTAMENTOS.	SAMUEL ELIOSET RIVERA RODRÍGUEZ, ISIS CAMILA QUEZADA POLANCO	528380
E/2018-43793	29/10/18	ADMINISTRADORA ADVENTISTA DE SERVICIOS DE SALUD ARS ADASS.	OFRECE SEGURO DE SALUD A TODOS LOS EMPLEADOS RADICADOS EN TODO EL PAIS.	PAULINO PUELLO	528550
E/2018-34960	27/08/18	ADMINISTRADORA DE CARTERAS COMERCIALES FMC	GESTIONES DE COBROS, ASESORÍA EMPRESARIAL.	ALAN DARIO MUÑOZ MEJIA	528088
E/2018-43694	26/10/18	AGREBEME	EXTRACCIÓN, VENTA Y DISTRIBUCIÓN DE AGREGADOS.	FILOMENA MEJIA DE LA CRUZ	528472
E/2018-44513	02/11/18	AGREGADO CORAL, AC	EXTRACCIÓN DE MATERIALES PARA CONSTRUCCIÓN	PETRONILA DE AZA RODRIGUEZ	529148
E/2018-43786	31/10/18	AGRICOLA GILBERTO POLANCO-AGILPO	TRANSPORTE DE PRODUCTOS AGRICOLA.	GUSTABO POLANCO POLANCO	528834
E/2018-44792	06/11/18	AGROBRIHER	PRODUCCIÓN, DISTRIBUCIÓN Y VENTA DE PRODUCTOS AGRÍCOLAS.	LEONTE REYNALDO HERNANDEZ REYES	529206
E/2018-43046	25/10/18	AGROLUCAES	PROCESAMIENTO Y SIEMBRA DE ZANAHORIA Y PIÑA.	LUIS MIGUEL CASADO ESPINAL	528250
E/2018-44361	01/11/18	AGROPECUARIA TORIBIO PAULINO	CRÍAS DE ANIMALES PARA PRODUCCIÓN TALES COMO GANADO, CERDOS, AVES.	ALBA ELISSA ULERIO PAULINO, YELFI DANIEL TORIBIO HIRALDO	528953
E/2018-42858	24/10/18	AGROTURISTICA MONCARBUCCIA	PRODUCCIÓN Y COMERCIALIZACIÓN DE ALIMENTOS, EXCURSIONES, HOTELERIA CAMPESTRE, GUÍA TURÍSTICO, MANEJO BIO-DIVERSIDAD.	LEONEL MOISES MONTERO CARBUCCIA, WILSON FELIX MONTERO MONTERO	528151
E/2018-44900	06/11/18	AGUA BENERA	PURIFICACIÓN DE AGUA POTABLE. COMERCIALIZACIÓN DE AGUA PURIFICADA EN SUS DIFERENTES ENVASES, TALES COMO BOTELLONES, BOTELLITAS Y FUNDITAS.	APOLINAR FERREIRA MALENA, BENEDITA ANTONIA APOLINARIA REYES FAÑA	529280
E/2018-44273	31/10/18	AGUA FLEMBERT	COMERCIALIZAR AGUA E HIELO PREVIA PURIFICACIÓN DE PRIMERA, LA CUAL LE VENDERÁ ENVASADA Y AL GRANEL AL CONSUMIDOR.	FRANCISCO ALBERTO LEMBERT MENDEZ	528828
E/2018-43421	25/10/18	AGUA J.C.	VENTA Y DISTRIBUCIÓN DE AGUA DE CALIDAD PARA EL CONSUMO HUMANO A NIVEL NACIONAL.	KENDAR FERNANDO MONTAS BATISTA	528295
E/2018-42740	02/11/18	AJF CARPINTERÍA Y MADERA	SERVICIOS DE CARPINTERÍA Y TODO LO QUE TENGA QUE VER CON MADERA.	ANTONIO MIRO FRAILE	529106
E/2018-43574	26/10/18	AK DRILLING DOMINICANA	DESARROLLAR TODO TIPO DE ACTIVIDADES EN EL SECTOR MINERO, INCLUYENDO LA PRESTACIÓN DEL SERVICIO DE PERFORACIÓN Y LA VENTA DE TODO TIPO DE EQUIPOS Y SUMINISTROS ESPECIALIZADOS PARA PERFORACIÓN	AKD INTERNATIONAL MANAGEMENT GROUP, STEVE CHAD PETROVICH	528418
E/2018-42323	30/10/18	AKASAKA	IMPORTACIÓN, EXPORTACIÓN Y VENTA DE TODO TIPO DE VEHICULOS Y REPUESTOS PARA LO MISMO.	JOSE RAFAEL MARTINEZ, LENDEL MARTINEZ BELLO	528703
E/2018-39035	26/09/18	AL AGUA PATOS	PRODUCCIÓN, ELABORACIÓN, DISTRIBUCIÓN Y COMERCIALIZACIÓN DE ALIMENTOS Y BEBIDAS NACIONALES E INTERNACIONALES	FERNANDO ANTONIO FERNANDEZ ALVAREZ	529476
E/2018-42288	26/10/18	AL SON DEL CARIBE	CINE, TEATRO, MODA, BARES, RESTAURANTES	RODRIGUEZ SANDOVAL & ASOCIADOS, S.R.L.	528404
E/2018-39887	31/10/18	ALABANZAZ O&S	MINISTERIO DE MÚSICA CATÓLICA.	MAGALYS MERCEDES ABREU GARCIA	528851
E/2018-43962	01/11/18	ALANIS NAILS CENTER	CENTRO PARA HACER PEDICURA Y MANICURI.	KARINA ELIZABETH MARÍN MORALES	529126
E/2018-42137	02/11/18	ALAT & ASOCIADOS ABOGADOS CONSULTORES	NEGOCIOS JURÍDICOS, ASUNTOS CIVILES Y PENALES, MIGRATORIO, CONSULAR, INMOBILIARIOS, PRESTAMOS.	DAHIANA MARIA AQUINO MIESES, KARIN TEJEDA ALVINO	529177
E/2018-43769	29/10/18	ALBERTO MEJIA CEJAS CENTRO	SERVICIOS DE MAQUILLAJE PERMANENTE, LIMPIEZA DE LA PIEL, MASAJES, DEPILACIÓN CON CERA, TATUAJES, PERFORACIÓN DE ARETES Y AFINES.	GUARIONEX ALBERTO MEJIA DURAN	528525
E/2018-42004	16/10/18	ALBHASHY LEJKABRE	COMERCIALIZACION DE PRODUCTOS AGRICOLAS.	LUZ ALBA BUENDIA OTALVARO	528095

[210] EXP.	[220] SOL. FECHA	[561] NOMBRE COMERCIAL	[510] ACTIVIDAD	[730] SOLICITANTE	[111] REGISTRO
E/2018-42021	01/11/18	ALDEA BOX	ENTIDAD COMERCIAL DEDICADA A LA PREPARACIÓN, COMERCIALIZACIÓN, VENTA Y DISTRIBUCIÓN DE ALIMENTOS Y BEBIDAS A NIVEL EMPRESARIAL Y PARA PARTICULARES	JOSE FRANCISCO VEGA DIAZ	528985
E/2018-43352	25/10/18	ALFONSO RECORDS	REPRESENTACIÓN ARTÍSTICA, MANEJADOR DE TALENTOS, CAPTACIÓN DE TALENTOS, PRODUCCIÓN Y COMPOSICIÓN	ALFONSO MARIA CRUZ GIL	528238
E/2018-44964	07/11/18	ALIANZA ESTRATEGICA CABRERA-PENA	TRANSPORTE TURÍSTICO MARÍTIMO-TERRESTRE, TOURS OPERACIONES.	KERY JOSE PENA, ADOLFO CABRERA QUISPE	529335
E/2018-44319	31/10/18	ALIMENTOS DOMINICANOS ALDOM	MANUFACTURA DE ALIMENTOS.	RAFAEL FELIPE MELGEN ELIAS	528902
E/2018-42470	26/10/18	ALIPAPÁ	IMPORTACIÓN DE PRENDAS DE VESTIR, ACCESORIOS Y CALZADO.	JIAMXIONG YAN	528476
E/2018-41954	24/10/18	ALLES & RAFAEL MENDEZ AUTO IMPORT	COMPRA Y VENTA DE VEHÍCULOS NUEVOS Y USADOS, FINANCIAMIENTO DISPONIBLE, PRESTAMOS CON GARANTÍA	JOSE RAFAEL MENDEZ RODRIGUEZ	528093
E/2018-44423	06/11/18	ALMACENES SAMUEL HEREDIA	VENTA DE REPUESTOS DE VEHÍCULOS DE MOTOR, EXCURSIONES, SEGUROS DE VEHÍCULOS Y SEGURO DE PERSONAS.	SAMUEL HEREDIA FERNANDEZ	529304
E/2018-43409	25/10/18	ALMACENES Y DISTRIBUCIONES GARCIA Y GARCIA, GADIAL	COMPRA Y VENTA DE SUMINISTROS DE LIMPIEZA PARA EL HOGAR, ALIMENTOS DE CONSUMO HUMANO.	CARLOS DANIEL RODRIGUEZ PEÑA, OSMAR GARCIA TAVERAS	528286
E/2018-34955	01/11/18	ALOVA AUTO RENT CAR	COMPRA, VENTA Y RENTA DE VEHÍCULOS. VENTA DE ACCESORIOS PARA VEHÍCULOS.	NATACHA PATRICIA GUILLEN MOLINA	528933
E/2018-44168	31/10/18	ALR TRADING COMPANY	VENTA AL POR MAYOR Y AL DETALLE DE PRODUCTOS Y MATERIAS PRIMAS AGRÍCOLAS EN GENERAL, SEAN DE ORIGEN VEGETAL, ANIMAL, FÓSIL, LIQUIDO, GASEOSO	ALVARO LOPEZ ROCHA	528786
E/2018-40919	06/11/18	ALTERCO INGENIERÍA	CONSTRUCCIONES, SERVICIOS, MANTENIMIENTO, REMODELACIONES, COMPRA Y VENTA DE PROPIEDADES, PROMOCIÓN DE PROYECTOS,	KAREN ALTAGRACIA MUESES SANTOS	529314
E/2018-42879	31/10/18	ALUMTRADE CARIBE ALUMTRADCAR	COMERCIALIZACIÓN, VENTA Y DISTRIBUCIÓN DE INSUMOS PARA LA CONSTRUCCIÓN, PERFILERÍAS, GOMAS.	LUIS FRANCISCO JOSE VILLANUEVA ARZENO, RAFAEL FELIPE DE JESUS ARZENO JUSTO	528881
E/2018-44813	06/11/18	AMBASSADOR FOR CHRIST INTERNATIONAL MINISTRY	ES UNA INSTITUCIÓN SIN FINES DE LUCROS DEDICADA AL FORTALECIMIENTO DEL EVANGELIO EN NUESTRO PAÍS Y COMUNIDAD; PRESTAR SERVICIOS VOLUNTARIO EN LOS HOSPITALES	ROQUE VALDEZ	529418
E/2018-40869	26/10/18	AMERILINE PHARMACEUTICAL	IMPORTACIÓN, VENTA, COMPRA Y COMERCIALIZACIÓN DE TODO TIPO DE MEDICAMENTOS, MATERIAL MEDICO GASTABLE Y EQUIPOS MÉDICOS.	ROOSOVIT ALBA MOLINA	528387
E/2018-40161	03/10/18	AMPARO CASTRO CONSULTORES FONANCIEROS	CONSULTORES TRIBUTARIOS, CONTADORES, CONSULTORES FINANCIEROS, IGUALA CONTABLES	DANI AQUILINO AMPARO SEBASTIAN	526182
E/2018-38165	01/11/18	AMR BEAUTY SALÓN & MAKEUP ROOM	SALÓN DE BELLEZA, ESTÉTICA Y SPA EN GENERAL, EXPORTACIÓN, IMPORTACIÓN, DISTRIBUCIÓN Y COMPRA-VENTA DE PRODUCTOS DE BELLEZA	ADIS MESA RODRIGUEZ	529059
E/2018-42327	24/10/18	AMR MANAGEMENT DR	PROVEER SERVICIOS DE ADMINISTRACIÓN Y OPERACIÓN A HOTELES.	AMRESORTS FOREIGN HOLDINGS, L.P.	528114
E/2018-43437	30/10/18	ANA DOLLYS BEAUTY CENTER	SERVICIOS DE BELLEZA.	ANA DOLORES DIAZ BATISTA	528808
E/2018-40856	23/10/18	ANAGUADIS SHALOM TOURS & TRAVEL	OPERADOR TOUR, VENTA DE BOLETOS AÉREOS, EXCURSIONES, PAQUETES, TRASPORTE PRIVADO, Y TODO LO RELACIONADO CON TURISMO.	ANA DAMARIS GUANTE DIAZ	527966
E/2018-42528	24/10/18	ANALYTIX	CONSULTORÍA EN DISEÑO E IMAGEN COMERCIAL, ESTUDIOS DE MERCADO, ASESORÍA EN MERCADEO, VENTAS, Y FINANZAS, ANÁLISIS ESTADÍSTICO DE DATOS.	FANNY GEREMILDA CRUZ BATISTA	528258
E/2018-44101	30/10/18	ANANDA CORP	SERVICIOS DE BIENES RAÍCES.	PETER JENSEN	528701
E/2018-43115	24/10/18	ANDAMIOS A Y V	COMERCIALIZACIÓN DE ANDAMIOS.	VIRGILIO AUGUSTO BAEZ ESCOTO	528177
E/2018-43847	29/10/18	ANDUMA	EMPRESA DE ELABORACIÓN, DISTRIBUCIÓN, VENTA, COMERCIALIZACIÓN DE TODO TIPO DE PRODUCTOS ALIMENTICIOS Y BEBIDAS	HAROLD JOSE ANDUJAR MATOS	528582
E/2018-41978	16/10/18	ANGELINA MOTORS	COMPRA Y VENTAS DE VEHÍCULOS NUEVOS Y USADOS.	ANGELINA MOTORS S.R.L	528319
E/2018-44431	01/11/18	ANNESATIN CONSULTING	COMPRA, VENTA, ADMINISTRACIÓN Y EXPLORACIÓN COMERCIAL DE INMUEBLES, PROMOCIÓN INMOBILIARIA, BIENES RAÍCES EN GENERAL.	ANNE JOSIANE BENAKSAS ROCHE	528943
E/2018-44218	02/11/18	ANTIGUA PAREDES MEDIA AND TECH	MANTENIMIENTO Y REPARACIÓN DE SISTEMAS INFORMÁTICOS Y TERMINALES PUNTO DE VENTA. ASESORÍA, DISEÑO Y PROGRAMACIÓN	KAREN PAREDES MARIA	529131
E/2018-43605	30/10/18	ANVIGAR DOMINICANA	CONSOLIDACIÓN DE MERCANCÍA,CONSOLIDADORES DE CARGA,ALMACENAJE DE MERCANCÍA, CONSULTORES Y ASESORÍA LOGÍSTICA	RAFAEL MATOS	528638
E/2018-43350	25/10/18	APL INGENIERIA	CONSTRUCCIÓN, SUPERVISION Y CONSULTORIA EN INGENIERÍA.	AMANCIO PEDRO LOPEZ DIAZ	528229
E/2018-40503	26/10/18	APO SERVICIO LISTO	SERVICIO DE CONSTRUCCIÓN, INSTALACIONES CIVILES, ELÉCTRICAS Y PLOMERÍAS.	FRANCISCO APOLINAR MEJIA ARIAS	529331
E/2018-43430	25/10/18	APPLE BARBER SHOP	SERVICIOS DE PELUQUERÍA EN GENERAL.	JORDAN CUEVAS RUIZ	528294
E/2018-44859	06/11/18	AQUANA MANAGMENT & CO	COMPRA, VENTA Y COMERCIALIZACION DE TITULOS AL PORTADOR , VEHICULOS DE MOTOR, MATERIAS PRIMAS CON VOCACION TURISTICAS	AQUANA MANAGMENT & CO, S.R.L.	529415
E/2018-43939	01/11/18	AQUARIUM NAIL BAR	CENTRO DE BELLEZA, NAIL BAR, MAQUILLAJE PROFESIONAL.	EVELYN ROSANNA CASTILLO FELIZ	529040
E/2018-44877	06/11/18	ARAMIS CARNES	SERVICIOS DE BARES Y RESTAURANTES.	VICTALIO ABEL OZORIA NUÑEZ	529408
E/2018-41822	23/10/18	ARGOMOON	SERVICIO DE VENTA DE COMIDA, TANTO CRIOLLA COMO INTERNACIONAL.	EMMANUEL FORTUNE	527982
E/2018-41088	29/10/18	ARIANNA SEGURIDAD	INSTALACIÓN DE EQUIPOS DE SEGURIDAD COMO CÁMARAS DE SEGURIDAD, CONTROL DE ACCESOS, ALARMAS E INTERCOM.	RICARDO JOSE PERALTA UREÑA	528517
E/2018-44609	07/11/18	AROLIN	FABRICACIÓN Y VENTAS DE PRODUCTOS QUÍMICOS TALES COMO JABÓN LÍQUIDO, DESINFECTANTE, CLORO, SUAVITEL, DESENGRASANTES, ENTRE OTROS.	VICTOR JULIO BAUTISTA DIAZ	529449
E/2018-42210	17/10/18	ARP SOLUCIONES FACILES	COMPRA DE DEUDA Y SERVICIOS DE COBRO.	ALBERTO RADHAMES PEGUERO PERALTA, ERSIDA LIBRADA PERALTA CASTELLANOS	528303
E/2018-37057	11/09/18	ARQ. OLIVER MRKIC & ASOCIADOS	PROYECTOS DE ARQUITECTURA Y URBANISMO.	OLIVER MRKIC GRDOVIC	528033
E/2018-42803	26/10/18	ARQUICODI	SERVICIOS ARQUITECTONICOS, DECORACIONES Y CONSTRUCCIÓN EN GENERAL.	FREDNY ISAAC DIAZ RAMIREZ	528417
E/2018-41672	30/10/18	ARTCLIP CREATIVE SERVICES	SOLUCIONES GRÁFICAS DE DISEÑOS, ARTÍCULOS PERSONALIZADOS E IMPRESIONES.	JONATHAN REYNOSO PEÑA, MARY JENNIFER TERRERO DE REYNOSO	528688
E/2018-44901	06/11/18	ARTERY BUSINESS IT ABIT	DISEÑO, DESARROLLO, IMPLEMENTACION DE SOFTWARE, SOPORTE TECNOLÓGICO, ORGANIZACIÓN EMPRESARIAL	ERIC CASTAÑOS SANTANA	529388
E/2018-44956	07/11/18	ARTILLERO A & B	CONSTRUCCIÓN DE EMBARCACIONES Y ARTEFACTOS NAVALES.	IRANY ROSELINA ACEVEDO BAEZ	529451
E/2018-44798	06/11/18	ARZOLA AND KUSHNER ANTISEP	PRODUCCIÓN Y COMERCIALIZACIÓN DE ANTISÉPTICO Y DESINFECTANTE PARA USO HUMANO, VETERINARIO, AGRICULTURA.	RAYNOL ARZOLA PACHECO	529217
E/2018-43891	29/10/18	ASANARTE YOGADANCE THERAPY	CLASES DE YOGA, DANZA, Y FILOSOFÍA. ACTIVIDADES CULTURALES Y EDUCATIVAS.	SORAYA FRANCO DE PEÑA	528585
E/2018-39545	28/09/18	ASCENSORES BAVARO	COMPRA, VENTA, INSTALACIÓN, MANTENIMIENTO, REMODELACIÓN, REPARACIÓN, ASESORAMIENTO DE TODO TIPO DE SERVICIOS DE TRANSPORTE VERTICAL.	JOAQUIN AUGUSTO PEREZ	528020
E/2018-43320	25/10/18	ASERRADERO NAGUA	ASERRADERO, PROCESAMIENTO Y COMERCIALIZACIÓN DE TODO TIPO DE MADERA.	RAMON ARIEL TORIBIO PAREDES	528336
E/2018-44172	02/11/18	ASOCIACION COMUNITARIA PARA LA INTEGRACION Y EL DESARROLLO DE BATEY SANTANA-ACAPROBASA	ENTIDAD SIN FINES DE LUCRO, DEDICADA A REALIZAR TRABAJOS DE DESARROLLO CAMPESINO, AGRÍCOLA Y COMUNITARIO.	EUGENIO BLANCO NOVAS	529130
E/2018-43743	30/10/18	ASOCIACION CRISTIANA NUEVA ALTERNATIVA COMUNITARIA MOISES RESTAURADOR	ORGANIZACIÓN NO GUBERNAMENTAL DEDICADA A ACTIVIDADES DE CARÁCTER EDUCATIVAS Y COMUNITARIAS.	AURELIANO ARISMENDY MOISES FONTANILLAS	528745
E/2018-41646	24/10/18	ASOCIACIÓN DE ABOGADOS DEL MUNICIPIO DE VILLA HERMOSA, LA ROMANA ASOVILLARO	LA ENTIDAD, SE DEDICA A CREAR LAS BASES PARA AGRUPAR A TODOS LOS ABOGADOS Y LOS ESTUDIANTES DE DERECHO DEL MUNICIPIO DE VILLA HERMOSA	RAFAEL CANDELARIO TORIBIO	528115
E/2018-43403	01/11/18	ASOCIACIÓN DE AGRICULTORES JULIO PÉREZ HEREDIA	DEDICADA A LA PRODUCCIÓN DE PRODUCTOS AGRÍCOLAS.	NERIS FRÍAS DE LEÓN , HECTOR MENDEZ MENDEZ	529011
E/2018-43543	26/10/18	ASOCIACIÓN DE AGRICULTORES NUESTRA SEÑORA DE LA PAZ DE GUARDIANON, ASANSEPAZG	ENTIDAD SIN FINES DE LUCRO DEDICADA A ORGANIZAR LAS PERSONAS PARA TRABAJAR POR EL FOMENTO Y DESARROLLO DE INICIATIVAS COLECTIVAS	MOJINO FABIAN	528370
E/2018-45010	07/11/18	ASOCIACION DE ARTES MARCIALES MIXTAS AFICIONADAS DE SAN PEDRO DE MACORIS ASOAMSPM	ACTIVIDAD SIN FINES DE LUCRO PARA EL FOMENTO Y DESARROLLO DEL DEPORTE DE COMBATE ARTES MARCIALES MIXTAS AFICIONADAS EN LA REPÚBLICA DOMINICANA Y EN ESPECIAL EN LA PROVINCIA DE SAN PEDRO DE MACORÍS.	NELSON BLAS SANTANA REYES	529429
E/2018-43715	26/10/18	ASOCIACION A CHOFERES DEL CARRETON Y ZONAS ALEDAÑAS, ASOCHOCAYZA	ORGANIZAR A CHOFERES DEL CARRETON Y ZONAS ALEDAÑAS SIN FINES DE LUCRO PARA QUE TRABAJEN ORGANIZADAAMENTE Y SE INTERESEN POR EL DESARROLLO DE LOS MISMOS Y SUS COMUNIDADES	CEFERINO VELAZQUEZ CASTILLO	528487
E/2018-41951	16/10/18	ASOCIACION DE DUEÑOS DE FARMACIAS DE PTO. PTA. ASODUFAR	ENTIDAD SIN FINES DE LUCRO. DEDICADA A VELAR POR EL CUMPLIMIENTO DE LOS REGLAMENTOS SOBRE FARMACIAS, LUCHAR POR DERECHOS Y DEBERES DE LOS INTEGRANTES DE LAASOCIACIÓN.	RAMON ELIAS RUIZ GONZALEZ	528304
E/2018-40020	24/10/18	ASOCIACIÓN DE EMPRESARIOS DE MICHES AEMI	FOMENTAR EL DESARROLLO SOSTENIBLE, LA COMPETITIVIDAD Y DEFENSA DE LOS INTERESES DE LOS EMPRESARIOS DE MICHES.	FRANCIS NORBERTO PLASENCIA MEDINA	528076
E/2018-44659	02/11/18	ASOCIACIÓN DE ESTUDIANTES UNIVERSITARIOS DE TAMBORIL, ASEUTAM	ENTIDAD SIN FINES DE LUCRO, DEDICADA A LA ORGANIZACIÓN Y DESARROLLO DE LOS ESTUDIANTES UNIVERSITARIOS DE TAMBORIL.	CARLOS SABINO SANTANA	529213
E/2018-44120	30/10/18	ASOCIACIÓN DE FÚTBOL DE MARÍA TRINIDAD SÁNCHEZ ASOFUMATSA	DEPORTIVAS TORNEOS, COPAS, CONVIVIOS, RECREATIVAS ENTRE OTRAS	HORACIO MATA ESTEVEZ	528751
E/2018-40313	04/10/18	ASOCIACION DE HOCKEY SOBRE CESPED Y PISO DE LA PROVINCIA SAN CRISTOBAL	ENTIDAD SIN FINES DE LUCROS DEDICADA A LA ENSEÑANZA, FOMENTO Y PRÁCTICA DEL DEPORTE HOCKEY SOBRE CÉSPED Y PISO.	ASOCIACION DE HOCKEY SOBRE CESPED Y PISO DE LA PROVINCIA SAN CRISTOBAL	529034
E/2018-39165	02/11/18	ASOCIACIÓN DE HOTELES DE SANTO DOMINGO, AHSD	ASOCIACION SIN FINES DE LUCRO, QUE AGRUPA AL SECTOR HOTELES DE LA CIUDAD DE SANTO DOMINGO, CON EL FIN DE PROMOVER LA CIUDAD DE SANTO DOMINGO Y SU OFERTA TURÍSTICA INTERNACIONALMENTE.	ASOCIACION DE HOTELES DE SANTO DOMINGO (AHSD)	529188
E/2018-43127	24/10/18	ASOCIACIÓN DE JÓVENES EMPRESARIOS DE SANTIAGO RODRIGUEZ AJESARO	ENTIDAD SIN FINES DE LUCRO DEDICADA A IMPULSAR, ASESORAR, ORIENTAR Y CAPACITAR A JÓVENES EMPRENDEDORES Y AGRUPAR AL SECTOR COMERCIAL JUVENIL.	ALEXANDER ANTONIO TORRES ALMANZAR, CARLOS ANTONIO BUENO RODRIGUEZ, FRANCISCO JAVIER LUCIANO PERALTA, ROMEO ANTONIO LANTIGUA RODRIGUEZ	528134
E/2018-43714	26/10/18	ASOCIACION DE JOVENES LUCHADORES DEL CARRETON ASOJOLUCA	ORGANIZAR A JOVENES DEL CARRETON Y DE LA PROVINCIA SIN FINES DE LUCRO PARA QUE SE INTEGREN A ACTIVIDADES PROPIAS DE LA JUVENTUD	CEFERINO VELAZQUEZ CASTILLO	528468

[210] EXP.	[220] SOL. FECHA	[561] NOMBRE COMERCIAL	[510] ACTIVIDAD	[730] SOLICITANTE	[111] REGISTRO
E/2018-37502	24/10/18	ASOCIACIÓN DE MADRES UNIDAS POR EL PROGRESO DEL SECTOR DE VILLA JUANA DISTRITO NACIONAL AMUPP	ENTIDAD SIN FINES DE LUCRO. LUCHAR POR BIENESTAR DE LA COMUNIDAD Y SUS AFILIADOS	GLORIVEL ALTAGRACIA CRUZ DE HILARIO	528155
E/2018-43207	24/10/18	ASOCIACIÓN DE PEQUEÑOS Y MEDIANOS COMERCIANTES DE VILLA GONZALEZ ASOPMECOVIG	INSTITUCIÓN SIN FINES DE LUCRO, PARA AGRUPAR A LOS PEQUEÑOS Y MEDIANOS COMERCIANTES DE VILLA GONZALEZ.	DEMETRIO JOSE RAMOS SILVERIO	528159
E/2018-44784	06/11/18	ASOCIACIÓN DE PRODUCTORES AGRÍCOLAS DE FRUTAS Y VEGETALES COTUI APAFRUV	AGRUPAR LOS PRODUCTORES AGRÍCOLAS DE FRUTAS Y VEGETALES. CAPACITACIÓN Y EDUCACIÓN AGRÍCOLA	JOSE MARIA DE LA CRUZ PICHARDO	529221
E/2018-43058	23/10/18	ASOCIACIÓN DE PRODUCTORES DE CACAO ORGANICO SAN JOSE OBRERO DE ALTAMIRA, APROCORSAN	ENTIDAD SIN FINES DE LUCRO, DEDICADA AGRUPAR, FORTALECER, CAPACITAR Y APOYAR EN EL PROCESO DE DESARROLLO Y COMERCIALIZACIÓN A LOS PRODUCTORES DE CACAO ORGÁNICO DEL MUNICIPIO DE ALTAMIRA Y ZONAS ALEDAÑAS.	HECTOR EPIFANIO MERCEDES MARTINEZ	528766
E/2018-44899	06/11/18	ASOCIACION DE PRODUCTORES DE GANADOS VACUNOS Y BOVINO DE YUMA ASOPROGABO	SIN FINES DE LUCRO PARA FOMENTAR LA GANADERÍA.	JUAN ELADIO CASTILLO SANTANA	529320
E/2018-42557	24/10/18	ASOCIACION DE PRODUCTORES DE LIMON Y OTROS RUBROS SAN SIMON DE TAMAYO PROVINCIA BAHORUCO APLISATAPROBA	SIN FINES DE LUCRO. A LA PROMOCIÓN DE LA PRODUCCIÓN DE LIMÓN Y OTROS RUBROS AGRÍCOLAS, ASÍ COMO A LA FORMACIÓN DE SUS MIEMBROS Y MIEMBRAS EN LAS ACTIVIDADES PRODUCTIVAS	BENARDINO VARGAS GERONIMO	528131
E/2018-43636	26/10/18	ASOCIACIÓN DE TRABAJADORES FINCA DON SIMO	UNA ENTIDAD SIN FINES DE LUCRO QUE PROMUEVE EL BIENESTAR DE LOS TRABAJADORES, SUS FAMILIAS Y COMUNIDADES	JOSÉ RAMÓN REINOSO CABRERA	528443
E/2018-43332	25/10/18	ASOCIACIÓN DE TRABAJADORES HACIENDA ALFAU	ENTIDAD SIN FINES DE LUCRO, DEDICADA A PROMOVER EL BIENESTAR DE LOS TRABAJADORES, SUS FAMILIAS Y COMUNIDADES	JESUS SANCHEZ PEREZ	529282
E/2018-43777	29/10/18	ASOCIACIÓN DOMINICANA PARA EL DESARROLLO INTEGRAL DEL NUEVO LLAGAL ADEINLLA	FOMENTAR Y DESARROLLAR EL TRABAJO COLECTIVO Y COMUNITARIO, EL COOPERATIVISMO Y CULTURA EMPRENDEDORA EN LOS HABITANTES DE LA ZONA	JOSE LUIS MEJIA LORENZO	528540
E/2018-44907	06/11/18	ASOCIACIÓN NACIONAL DE PERIFONEO Y PUBLICIDAD FENAPE	ENTIDAD SIN FINES DE LUCRO DEDICADA AGRUPAR A LOS PERIFONISTAS A NIVEL NACIONAL Y A SU VEZ DAR SERVICIOS DE PERIFONEO, LOCUCIÓN, Y PUBLICIDAD EN GENERAL.	JOSE MIGUEL VALDEZ ESTEVEZ	529316
E/2018-37756	01/11/18	ASSISI INVESTMENTS	COMPRA, VENTA Y ALQUILER DE BIENES INMUEBLES Y LA REALIZACIÓN DE INVERSIONES FINANCIERAS EN GENERAL.	XIOMARA VICTORIA USERO RODRIGUEZ	529029
E/2018-44529	02/11/18	ATLANTICA TECHNOLOGIES - LUBEARD	VENTAS DE PIEZAS Y SERVICIOS DE REPARACIONES TECNOLÓGICAS. ACTIVIDADES COMERCIALES RELACIONADA CON LA EXPLOTACIÓN DE TECNOLOGÍA APLICABLE AL SECTOR DE LA ELECTRÓNICA.	LUDWIG URIEL BEARD PASCUAL	529153
E/2018-42617	23/10/18	AT-PLUS ALEXANDER TAVAREZ	DISTRIBUCIÓN, VENTA, COMERCIALIZACIÓN, PRODUCCIÓN, ENVASE, FABRICACIÓN ELABORACIÓN DE COSMÉTICO Y PRODUCTO DE BELLEZA.	ALEXANDER TAVAREZ CASTILLO	528012
E/2018-43080	29/10/18	AUDIOVISUAL TECH GROUP AVTG	ORGANIZADORES DE EVENTOS EN GENERAL.	CARLOS ERNESTO MIRANDA CRUZ	528561
E/2018-42012	23/10/18	AUGET	EXPLOTACIÓN DE FRANQUICIAS PARA RESTAURANTES DE COMIDA RÁPIDA.	JESUS MARIA TRONCOSO FERRUA, AUGUSTO MANUEL CHOTIN FERRUA, JORGE AUGUSTO CHOTIN FERRUA	528481
E/2018-44601	02/11/18	AULA ZERO LOUNGE	CAFETERÍA, VENTA DE BEBIDAS.	JHONNATAN MOTA CABRERA	529167
E/2018-41894	31/10/18	AUTO ESTRENO VEGAMOVIL	VENTA DE VEHÍCULOS DE MOTOR.	VEGA MOVIL, S.R.L.	528796
E/2018-43738	30/10/18	AUTO PARTES Y SERVICIOS ESTEBAN GABRIEL	REPARACIÓN MANTENIMIENTO COMPRA Y VENTA DE PARTES NUEVAS Y USADAS	JOSE ESTEBAN GONZALEZ GABRIEL	528627
E/2018-43738	30/10/18	AUTO PARTES Y SERVICIOS ESTEBAN GABRIEL	REPARACIÓN MANTENIMIENTO COMPRA Y VENTA DE PARTES NUEVAS Y USADAS, ASÍ COMO LA COMPRA, VENTA IMPORTACIÓN Y EXPORTACIÓN DE VEHÍCULOS DE MOTOR.	JOSE ESTEBAN GONZALEZ GABRIEL	528627
E/2018-44046	30/10/18	AUTO PINTURA FUJI RACING	SERVICIOS DE DESABOLLADURA Y PINTURA DE VEHÍCULOS.	RICHARD SANTANA GIL	529129
E/2018-43068	23/10/18	AUTO REFRICENTRO MDC Y ELECTROFERRO EXPORT E IMPORT	VENTAS DE REFRIGERADORES PARA AUTOS, CONDENSADORES, EVAPORADORES, ACCESORIOS, HERRAMIENTAS Y ARTÍCULOS ELÉCTRICOS.	MANUEL MERCEDES CUEVAS, ROSA MARIA CUEVAS	528069
E/2018-43103	07/11/18	AUTO REPUESTOS HUMBERTO DE LOS SANTOS	COMPRA Y VENTA DE REPUESTOS NUEVOS Y USADOS Y REPARACIÓN DE AIRES ACONDICIONADOS Y ELECTRICIDAD SERVICIOS DE MECÁNICA.	HUMBERTO DE LOS SANTOS CAPELLAN, NELY BAUTISTA DE LOS SANTOS	529446
E/2018-44960	07/11/18	AUTOHUNT DOMINICANA	PLATAFORMA FÍSICA Y VIRTUAL PARA OFRECER TODO TIPO DE SOLUCIONES PARA VEHÍCULOS DE MOTOR	MELVIN LEONEL SILLE ABREU	529324
E/2018-44061	06/11/18	AUTOS REPUESTOS LEONIDAS PEÑA	VENTA DE TODO TIPO DE REPUESTOS PARA VEHÍCULOS DE MOTOR.	LEONIDAS ANTONIO PEÑA ALMONTE	529291
E/2018-43380	06/11/18	AVANTIS GASTRONOMIC ADVERTISEMENTS	PUBLICIDAD Y PROMOCIÓN GASTRONÓMICA.	LUIS EDUARDO ANDUJAR PARADIS	529358
E/2018-43256	25/10/18	AVENA DE LA ABUELA ANA	VENTA, FABRICACIÓN, PROMOCIÓN Y DISTRIBUCIÓN DE AVENA.	ANA MIREYA ABREU CANAAN	528347
E/2018-45000	07/11/18	AW GAMES SHOP	VENTA DE VIDEOJUEGOS .	ROBERT ALEXANDER ESCOBOSA DE LOS SANTOS	529465
E/2018-43065	25/10/18	AYUDA DEL NIÑO DE JARABACOA ANIJA	EDUCACIÓN INICIAL, PRIMARIA Y PRIMER CICLO DE SECUNDARIA.	EDITH OFELIA DURAN DE OLIVO, PAUL DOUGLAS COOPER	528273
E/2018-44775	06/11/18	B & N VARIEDADES	VENTA DE PRENDAS DE VESTIR Y CALZADOS.	ALEXANDRA NASARET HERNANDEZ ESPINAL	529437
E/2018-42872	02/11/18	BABALÚ JUICE BAR	VENTAS DE PRODUCTOS COMESTIBLES, BEBIDAS, TIPO CAFETERÍA JUGOS SÁNDWICH, Y PRODUCTOS PREPARADOS, RESTAURANTES OPERADORES DE PRODUCTOS AGRÍCOLAS.	FRANCISCO XAVIER FERRAN PEREZ	529109
E/2018-43238	26/10/18	BADIA FOOD HOUSE	OFRECER SERVICIOS DE COMIDA EMPRESARIAL, PICADERAS, BUFFET, MONTAJE, PREPARACIÓN Y PLANIFICACIÓN DE EVENTOS Y ACTIVIDADES RELACIONADAS	LUIS JOEL PEREZ BADIA	528449
E/2018-43997	30/10/18	BAGAY9	SERVICIOS MÚLTIPLES TALES COMO AGENCIA DE VIAJES, COMPRAS Y VENTAS, DE EQUIPOS ELECTRÓNICOS, ESTUDIO DE GRABACIÓN, Y SERVICIOS DE ENVÍOS A DIFERENTES PAÍSES.	HUCCEGENE DELIARD	528678
E/2018-44293	31/10/18	BALLOONS FESTIVAL	VENTA DE GLOBOS CON HELIO, ARTÍCULOS PERSONALIZADOS Y MATERIALES PARA ORGANIZACIÓN DE EVENTOS.	DORELIS PAMELA UREÑA JIMENEZ DE ACOSTA	528909
E/2018-43876	29/10/18	BALLOONSARTRD	VENTA DE ARTÍCULOS DE CUMPLEAÑOS.	SARA GUILAMO JIMENEZ	528620
E/2018-40242	02/11/18	BALNEARIO DARISMAR	VENTA DE COMIDA.	JOSE DARIO BEARD	529095
E/2018-43969	30/10/18	BARGUEÑO STUDIO	SERVICIOS DE ARQUITECTURA Y DISEÑO DE INTERIORES.	PATRICIA KARINA SANTANA VARGAS	528674
E/2018-43460	31/10/18	BASEBALL A LO DOMINICANO C.E.H	PRODUCCIÓN DE OBRAS CINEMATOGRAFICAS DE LARGOMETRAJES DOMINICANOS.	CLAUDIA MARIA ESQUER HEREDIA	528886
E/2018-44152	31/10/18	BASEBALL ACADEMY PLAYERS OF THE FUTURE	DESARROLLO DEPORTIVO, RELIGIOSO Y EDUCATIVO DE LOS JÓVENES.	PEDRO ANTONIO LIRIANO ORTIZ	528814
E/2018-42919	24/10/18	BC&FR MANTENIMIENTOS & SERVICIOS	SERVICIOS DE CONSTRUCCIÓN, FUMIGACIÓN, ALQUILER EQUIPOS RELACIONADOS A LA CONSTRUCCIÓN, ALBAÑILERÍA, FINANZAS, ASESORÍA FINANCIERA Y ADMINISTRACIÓN DE CONDOMINIOS.	FRANCISCO ALBERTO RAMIREZ LOPEZ, BERNABE CALDERON	528267
E/2018-41312	11/10/18	BE COMPLIANT	ASESORÍA EN MATERIA DE CUMPLIMIENTO REGULATORIO Y TERCERIZACIÓN DE SERVICIOS RELACIONADOS.	PAOLA DEL CARMEN CHECO PEÑA	528381
E/2018-41530	26/10/18	BEATRIZ MULTI SERVICES	VENTAS DE MATERIALES ELÉCTRICOS, ARTÍCULOS FERRETEROS, SERVICIOS DE PLOMERÍA, EBANISTERÍA, PINTURA, ELECTRICIDAD, INSTALACIONES DE PUERTAS Y VENTANAS	EDA BEATRIZ LEIVA	528391
E/2018-41036	31/10/18	BEAUTY SALON NICAURY-NICOLETTA	PRESTACIÓN DE SERVICIOS DE BELLEZA Y ESTÉTICA EN GENERAL.	SOMALIA NICAURY GONZALEZ DE CUESTA	528849
E/2018-44380	01/11/18	BELLAFORMA	CLÍNICA DE CIRUGÍA COSMÉTICA.	CENTRO DE CIRUGÍA Y COSMÉTICA LÁSER, CECICOL, S.R.L.	528969
E/2018-44492	01/11/18	BELLI PLUS	ELABORACIÓN, IMPORTACIONES, EXPORTACIONES, VENTAS DE PRODUCTOS DE BELLEZA, LIMPIEZA, CATERING, PELUQUERÍA Y ESTÉTICA	FULVER ESLADIMIR FELIZ FELIZ	529098
E/2018-43868	29/10/18	BELLOZDETALLES ZBS	DECORACIONES Y ARTÍCULOS PARA EL HOGAR.	LIDIA ESTHER SOMON FULCAR	528600
E/2018-44192	31/10/18	BENDECIDO RENT CAR	RENTA DE VEHÍCULOS DE MOTOR.	RICHANNY GUERRERO SANTOS	528801
E/2018-44603	02/11/18	BERG DOMINICANA	COMPRA, VENTA, FABRICACIÓN, IMPORTACIÓN Y EXPORTACIÓN DE JUGUETES, EFECTOS ELÉCTRICOS, DEL HOGAR Y MERCANCÍA COMO: ELECTRODOMÉSTICOS, MUEBLES PARA EL HOGAR.	WANDA ELIZABETH PEÑA INFANTE DE CLAROS	529170
E/2018-41763	15/10/18	BERGÉS RAMIS CABRERA-BRC	ACTIVIDADES RELACIONADAS CON EL NEGOCIO DE LA PUBLICIDAD	YRIS PATRICIA CABRERA CRUZ	527515
E/2018-42765	22/10/18	BFINANCE	TERCERIZACIÓN DE SERVICIOS DE CONTABILIDAD PERSONAL Y EMPRESARIAL, ADMINISTRACIÓN DE IGUALS CONTABLES	CESAR EMILIO CARABALLO WHAYTT	528036
E/2018-43308	25/10/18	BIENMI COMERCIAL.	BIENES RAÍCES Y OBRAS EN CONSTRUCCION.	BIENMI COMERCIAL SRL	528279
E/2018-44911	06/11/18	BILLAR 101	SALONES DE BILLAR, CENTRO ESPARCIMIENTO.	JACKSON ENRIQUE SENA DIAZ	529376
E/2018-43180	24/10/18	BINGO FAMILIAR JARABACOA	SALA DE JUEGOS DE BINGO.	ROSANNA GUTIERREZ SANCHEZ	528438
E/2018-43051	23/10/18	BIO-CLOWN-SANS-SOUCIS	TALLERES Y WORKSHOPS, TRABAJO DE CRECIMIENTO PERSONAL INTERIOR EN GRUPOS Y LUGARES DIVERSOS.	XIOMARA ALTAGRACIA GARCÍA	528171
E/2018-44565	02/11/18	BIOPACK CARIBE	PRODUCCION, DISTRIBUCION Y VENTA DE PRODUCTOS DESECHABLES BIODEGRADABLES.	JOHN ALEXANDER ALBA GUEVAVA	529201
E/2018-40206	03/10/18	BIOPLUS CARE	SERVICIOS DE VENTA AL POR MENOR Y AL POR MAYOR Y COMERCIALIZACIÓN DE PRODUCTOS FARMACÉUTICOS, PREPARACIONES PARA USO MÉDICO Y VETERINARIO	BIOPLUS CARE S.A.	529452
E/2018-44209	31/10/18	BLACK WEEK	VENTA DE VEHÍCULOS DE MOTOR.	VEGA MOVIL, SRL	528897
E/2018-44879	06/11/18	BLUE MEADOW HOLDING	ASESORÍA EN MATERIA EMPRESARIAL.	MIGUEL DARIO DUARTE TEJADA	529416
E/2018-42855	22/10/18	BOARDWALK CONSULTING	SERVICIOS DE PLANIFICACIÓN DE ESTRATEGIA, CONSULTORÍA, ASESORÍA ECONÓMICA, FINANCIERA, CONTABLE, GESTIÓN, FORMACIÓN, COMISIÓN Y ASIGNACIÓN EN PROVECHO DE TERCEROS	CHRISTOPHER BREA SOSA	528711
E/2018-21705	01/11/18	BOCAKE	VENTA DE POSTRES, BIZCOCHOS Y TODO LO RELACIONADO A LA PASTELERÍA.	ROSA YAINDI VARGAS DE TEJADA	528929
E/2018-43124	24/10/18	BOCASEVEN	VENTA AL DETALLE DE TODO TIPO DE PRODUCTOS COMESTIBLES; RESTAURANTES, COMIDA EMPRESARIAL, BUFFET, LICORERÍA, PAQUETES TURÍSTICOS.	MODESTO BOCIO MONTERO, NATALYS REYNOSO BATISTA DE BOCIO	528133
E/2018-43003	23/10/18	BOLEAT CORP	BIENES RAÍCES Y CONSULTORÍA FINANCIERA.	NEOLIS PARTNERS, S.R.L.	527943
E/2018-43006	23/10/18	BOLEAT GROUP	BIENES RAÍCES Y CONSULTORÍA FINANCIERA.	NEOLIS PARTNERS, SRL	527945
E/2018-43004	23/10/18	BOLEAT HOLDING	BIENES RAÍCES Y CONSULTORÍA FINANCIERA.	NEOLIS PARTNERS, S.R.L.	527944
E/2018-43386	25/10/18	BONETTI RODRIGUEZ & ASOCIADOS A&B	ASESORÍA LEGAL PARA EL DESARROLLO DE LAS ACTIVIDADES JUDICIALES, GESTIONES DE COBROS LEGALES, REPRESENTACIÓN DE PERSONAS FÍSICA Y MORALES	JOSE ANTONIO RODRIGUEZ GUZMAN	528338
E/2018-41277	01/11/18	BORNOS BAKERY	PANADERÍA, REPOSTERÍA, VENTA DE MATERIALES DE REPOSTERÍA Y PANADERÍA.	EURIDICE ARKENIA PEREZ LARA	528914
E/2018-42996	23/10/18	BOW TIE STORE	VENTA, DISTRIBUCION, COMERCIALIZACION E IMPORTACION DE ARTICULOS Y PRODUCTOS DE REGALO Y ACCESORIOS DECORATIVOS PARA CABALLEROS.	DAYRA POU	529113
E/2018-39821	31/10/18	BRAIN GRAPHIC DESIGN JAMK	DISEÑO GRÁFICO, CAPACITACIÓN, MARKETING, PUBLICIDAD, SUBLIMACIÓN, DESARROLLO ESTRATÉGICO, CONSULTORÍA, ASESORÍA EN GENERAL.	VICENTE MIGUEL PEREZ PAREDES	528768

[210] EXP.	[220] SOL. FECHA	[561] NOMBRE COMERCIAL	[510] ACTIVIDAD	[730] SOLICITANTE	[111] REGISTRO
E/2018-44410	01/11/18	BRAINSTORMING RD	EMPRESA DE COMUNICACIÓN CORPORATIVA, GESTIÓN MEDIÁTICA, ENLACE ENTRE MEDIOS Y EMPRESAS	NANCY LETICIA GONZALEZ MOTA	529057
E/2018-43422	02/11/18	BRENDOVI	VENTA Y ALQUILER DE MATERIALES Y EQUIPOS PARA LA CONSTRUCCIÓN E INMUEBLES.	BRENDOVI, S.R.L.	529120
E/2018-42468	19/10/18	BRUDER	BIENES RAÍCES, ADMINISTRACIÓN DE CONDOMINIOS, BUFETE DE ABOGADOS, CONSTRUCCIONES, INGENIERÍA Y ARQUITECTURA	JOSE ALBERTO MANUEL HERNANDEZ ECHAVARRIA	527898
E/2018-40039	26/10/18	BUEN GUSTO DJD	VENTA DE TODO TIPO DE COMIDAS Y BEBIDAS, TANTO A DOMICILIO COMO EN SU LOCAL; AL POR MAYOR Y DETALLE.	DAYBI ADONIS PAEZ TAVERA	528471
E/2018-25690	18/10/18	BUSINESS INVEST COMPANY GN	COMERCIO, SERVICIOS, ASESORÍA EN MATERIA DE SEGUROS Y PENSIONES, ASESORÍA COMERCIAL, ASESORÍA FINANCIERA	BUSINESS INVEST COMPANY GN, SRL	528542
E/2018-43965	30/10/18	C&HB GROUP	INVERSIONES EN GENERAL EN LA VENTA, DISTRIBUCION, FABRICACION Y COMERCIALIZACION DE HELADOS EN TODAS SUS PRESENTACIONES SUAVE, PALETAS, BARQUILLAS	ALFREDO JOSE ROMERO MORALES	528614
E/2018-44576	02/11/18	CABAÑAS PIN PON	SERVICIOS DE ALOJAMIENTO POR HORAS, MOTELES Y CABAÑAS	FAMAPE Y ASOCIADOS S.R.L	529160
E/2018-44666	07/11/18	CABU AUTO SERVICE	PRESTACIÓN DE SERVICIOS AUTOMOTRIZ, SERVICIOS DE DIAGNÓSTICOS Y RECONSTRUCCIÓN, REPARACIÓN Y MANTENIMIENTO DE TODO SISTEMA INTEGRAL DE FRENOS EN GENERAL.	CARLOS AUGUSTO BENITEZ URRACA	529450
E/2018-44663	02/11/18	CACHUCHA CAR COMPANY	SERVICIO DE TRANSPORTE Y ALQUILER DE VEHÍCULOS DE MOTOR.	ELIZARDO SANTIAGO MARTINEZ	529209
E/2018-42810	31/10/18	CAFE RESTAURANT THE VALE	RESTAURANTE.	JOAQUIN LEONARDO SALAZAR PATROVITA	528867
E/2018-43278	30/10/18	CAFETERIA XPRESS BY EMADA	TODO LO QUE TENGA QUE VER CON CAFETERÍA, JUGOS NATURALES, BATIDAS, SÁNDWICH Y PECHURINA.	MANOLO BERIGUETE PORTE	528715
E/2018-44164	31/10/18	CAFETERÍA Y REPOSTERÍA NE.RA.ES	VENTA DE SÁNDWICH Y BIZCOCHO.	NELLY RAFELINA ESPINAL MOREL	528783
E/2018-43519	25/10/18	CALZADOS DEURY	COMPRA Y VENTA DE CALZADOS DE NIÑOS, CABALLEROS Y DAMA.	DEURY DE LA CRUZ	528314
E/2018-43763	29/10/18	CALZADOS EL MOLINO	VENTA DE CALZADOS DEPORTIVOS.	EL MOLINO DEPORTIVO, S.R.L.	528523
E/2018-43023	23/10/18	CAMARON RECORD'S	SERVICIOS DE ESPECTÁCULOS ARTÍSTICOS Y DE DIVERSIÓN.	ELSIDO MARTINEZ GONZALEZ	527892
E/2018-43521	25/10/18	CANA DORADA DR INTERNATIONAL FILM FESTIVAL & MUSIC, CDIFF	PRODUCCIÓN DE FESTIVALES INTERNACIONALES DE CINE Y MÚSICA, GESTIÓN DE EVENTOS Y PROYECTOS RELACIONADOS A LA INDUSTRIA DEL CINE Y DE LA MÚSICAL	MARIA DEL CARMEN RAQUEL BERNAL MARTINEZ	528350
E/2018-43840	29/10/18	CANAGO	TRANSMITIR INFORMACIÓN POR MEDIOS DIGITALES.	MADALINA FLORIANA PAPOIU, RAFAEL LEONIDAS ARECHE FELIZ	528565
E/2018-42296	26/10/18	CANGUEZ	ALBAÑERÍA EN GENERAL, CONSTRUCCIÓN EN BLOCK, ARENA Y CEMENTO, VARILLA.	MANUEL ANTONIO RODRIGUEZ CABRERA	528337
E/2018-44086	30/10/18	CAPAGO HOLDINGS	COMPRA, VENTA E INVERSIÓN A TRAVÉS DE ACCIONES, CUOTAS SOCIALES, Y BONOS CORPORATIVOS.	GG & LM - ABOGADOS CONSULTORES, SRL	528705
E/2018-43178	30/10/18	CAR WASH PLAZA VASQUEZ BONILLA	LAVADO DE VEHÍCULOS Y VENTA DE ACCESORIOS DE VEHÍCULOS, VENTA DE BEBIDAS Y COMIDA RÁPIDA.	JUNIOR VASQUEZ BONILLA	528670
E/2018-42850	26/10/18	CARETA TOURS RD	EXCURSIONES, EVENTOS, FIESTAS, CELEBRACIONES.	WALDYS APOLINAR VELOZ CABRERA	528346
E/2018-45020	07/11/18	CARGODEX	CONSOLIDADORA DE MERCANCÍA.	CARGODEX, S.R.L.	529414
E/2018-39915	31/10/18	CARHER AUTO-SERVICE SOLUTION	MECÁNICA AUTOMOTRIZ, REPARACIÓN DE VEHÍCULO DE MOTOR.	CARLOS HERMINIO PEREZ VASQUEZ	528817
E/2018-43182	26/10/18	CARIBBEAN BICYCLES TROOPERS	CLUB DEPORTIVO DE CICLISMO DE RUTA Y MTB.	CARIBBEAN BICYCLES PARTS, S.R.L.	528439
E/2018-43140	24/10/18	CARIBBEAN ROOFING SOLUTION CAROSO	SERVICIO DE CONSTRUCCIÓN, IMPORTACIÓN DE MATERIALES DE CONSTRUCCIÓN E INSTALACIÓN DE IMPERMEABILIZANTE.	RAYNER GUZMAN ESPAILLAT, DALTON DE JESUS ESPAILLAT	528152
E/2018-42073	17/10/18	CARIBBEAN-CHINA TRADE AND INVESTMENT PROMOTION DR RICHÍ CCTIPDR	REPRESENTACIÓN, FRANQUICIAS, CONSULTAS PROFESIONALES, GESTIÓN FINANCIERAS, DESARROLLAR PROYECTOS	RAFAEL SEVERINO REYES, RICHENEL CLAUDIO KERINDONGO	528483
E/2018-43855	02/11/18	CARIÑITOS D'SOL	VENTA DE BISUTERIA Y ADORNOS PARA EL HOGAR.	BERNARDA SLOLANGE PEREZ BORRERO	529125
E/2018-43980	30/10/18	CARRINTONG ENTERPRISES	COMPRA Y VENTA DE CALZADOS, PRENDAS DE VESTIR, CERAMICAS, ARTICULOS FERRETEROS, ELECTRODOMESTICOS, APARATOS ELECTRONICOS, TEXTILES, ENTRE OTROS.	GEUDY FELIPE GARCIA	528603
E/2018-40711	08/10/18	CARVERS.RD	VENTA DE PRODUCTOS PARA LIMPIEZA-DETERGENTES, MANTENIMIENTO Y LIMPIEZA EN GENERAL.	JUAN PABLO BATISTA BAEZ	528080
E/2018-44068	30/10/18	CASA COMERCIAL JJ DE JESÚS	EMPRESA DEDICADA A LA DISTRIBUCIÓN DE MUEBLES Y ELECTRODOMÉSTICOS, VENTA DE TODOS ARTÍCULOS PARA EL HOGAR Y MUEBLERIA EN GENERAL.	JUANA DE JESUS MARTE	528664
E/2018-43374	25/10/18	CASA DE NOVIA REINA ESTHER	VENTA Y ALQUILER DE VESTIDOS DE NOVIA, VENTA Y ALQUILER DE VESTIDOS DE NOCHE, VENTA Y ALQUILER DE TRAJES PARA CABALLEROS Y NIÑOS, ALQUILER DE MESAS, MANTELES, CENTRO DE MESAS	ESMERALDA VASQUEZ HERNANDEZ DE CUEVAS	528244
E/2018-44050	30/10/18	CASA NADER	COMERCIALIZAR, DISTRIBUIR, VENDER, PROMOVER TANTO AL DETALLE COMO AL POR MAYOR TEJIDOS, TELAS, TAPICERÍA, JUGUETES, ALFOMBRAS, CRISTERÍA	CASA NADER, SRL	528658
E/2018-41403	11/10/18	CASINO BAVARO	SERVICIOS DE CASINO.	HOTELERA BAVARO, S.A.	529337
E/2018-43204	01/11/18	CASTILLO MÁGICO	VENTA DE PRENDAS DE VESTIR, ARTÍCULOS Y ACCESORIOS PARA NIÑOS.	CRISALDY RADELVY HILARIO DE HICIANO	528979
E/2018-43072	26/10/18	CASUN ENERGY	VENTA, INSTALACIÓN Y SERVICIO DE EQUIPOS DE ENERGÍA RENOVABLES, UPS, BATERÍAS, EQUIPOS ELECTRÓNICOS Y ELÉCTRICOS, SISTEMAS DE SEGURIDAD.	ANDRES DAGOBERTO CAPELLAN RAMIREZ	528415
E/2018-44085	30/10/18	CATABAN HOLDINGS	COMPRA, VENTA E INVERSIÓN A TRAVÉS DE ACCIONES, CUOTAS SOCIALES Y BONOS CORPORATIVOS	GG & LM - ABOGADOS CONSULTORES, SRL	528704
E/2018-44149	31/10/18	CDM BUSINESS CONSULTING	SERVICIO DE CONSULTORIAS E IGUALAS CONTABLES, DE INFORMÁTICA Y CAPACITACIONES EN DIVERSOS CAMPOS DEL CONOCIMIENTO.	MAGDELIN ENCARNACION SUAZO	528769
E/2018-43102	30/10/18	CENTRO COMERCIAL MEDRANO VOLQUEZ	VENTA DE ARTÍCULOS FERRETEROS, VENTA DE COMBUSTIBLE, PUBLICIDAD, TRANSPORTE, VENTA DE REPUESTOS.	LUIS ALBERTI MEDRANO VOLQUEZ	528712
E/2018-43755	31/10/18	CENTRO DE ATENCIÓN A LA DIVERSIDAD PUNTACANA CADPC	SERVICIOS DE ATENCIÓN, EVALUACIÓN, DIAGNÓSTICO Y SEGUIMIENTO PARA NIÑOS Y NIÑAS EN CONDICIONES DE DISCAPACIDAD, COMO TRASTORNO DEL ESPECTRO AUTISTA	GRUPO PUNTACANA, S.A.	528922
E/2018-44225	31/10/18	CENTRO DE ATENCIÓN A LA PRIMERA INFANCIA NUEVOS ODRES- CAPINO	EDUCACIÓN INICIAL Y BÁSICA.	ESTHER JOSEFINA DE LA CRUZ FLORENTINO	528898
E/2018-43191	24/10/18	CENTRO DE BELLEZA ANTONIA	CENTRO DE BELLEZA.	ANTONIA VILLAR GIL	528198
E/2018-42166	24/10/18	CENTRO DE BELLEZA DALHERSON	CENTRO DE BELLEZA Y VENTA DE ROPA INTERIOR.	LEONIDAS ALTAGRACIA SUAREZ POLANCO	528122
E/2018-44351	07/11/18	CENTRO DE BELLEZA Y VARIEDADES JEYKOLE	SERVICIOS DE BELLEZA EN GENERAL, VENTA DE ROPA, ACCESORIOS, COSMÉTICOS Y PRODUCTOS DE BELLEZA.	EDILY BONILLA TORRES	529385
E/2018-43272	24/10/18	CENTRO DE BELLEZA YSHIGMAR	CENTRO DE BELLEZA.	ROSANGIL MAYROLY REYES DE REYNOSO	528172
E/2018-43071	23/10/18	CENTRO DE CAPACITACIÓN EN TECNOLOGIA THE KINGDOM	ENTIDAD SIN FINES DE LUCRO, DEDICADA A OFRECER TALLERES SOBRE TECNOLOGÍA E INFORMÁTICA EN GENERAL A PERSONAS DE ESCASOS RECURSOS.	JUNIOR RADHAMES BURGOS BURGOS	528148
E/2018-43808	01/11/18	CENTRO DE CAPACITACIÓN FAMILIAR MADRE DOMINGA GUZMÁN	ENTIDAD SIN FINES DE LUCRO. DEDICADA A LA EDUCACIÓN A TRAVÉS DE DIVERSOS SERVICIOS TÉCNICOS ESPECIALIZADOS	FAMNY RAQUEL REGALADO DE LA ROSA	528965
E/2018-42878	23/10/18	CENTRO DE GESTIÓN LEGAL CERAM	SERVICIOS JURÍDICOS EN GENERAL. ASESORÍA LEGAL. REPRESENTACIÓN LEGAL DE PERSONAS FÍSICAS Y MORALES ANTE INSTITUCIONES PÚBLICAS Y PRIVADAS.	HUASCAR CEPEDA RAMIREZ	529110
E/2018-44612	02/11/18	CENTRO DE PINTURA SOLUCIONES & ACABADO CPSA	VENTA Y DISTRIBUCIÓN DE PINTURA.	CARLO DE LA CRUZ POLANCO	529250
E/2018-44114	30/10/18	CENTRO DE SERVICIOS JOSE RUBEN RODRIGUEZ	VENTA DE GOMAS NUEVAS Y USADA, SERVICIOS DE ALINEACIÓN Y BALANCEO.	JOSE RUBEN RODRIGUEZ DE LA ROSA	528755
E/2018-44574	02/11/18	CENTRO DE UÑAS & SPAD JOVANNA PEREZ	CENTRO DE UÑAS, SALÓN Y SPA, IMPORTACIÓN Y EXPORTACIÓN DE PRODUCTOS DE BELLEZA.	JOSE MANUEL FORTUNA MARTINEZ	529100
E/2018-43947	29/10/18	CENTRO DEMOCRÁTICO DOMINICANO CCD	ENTIDAD SIN FINES DE LUCRO. DEDICADA A PROMOVER LAS IDEAS Y VALORES DEMOCRÁTICOS.	LEOPOLDO PEREZ SANCHEZ	528645
E/2018-43875	29/10/18	CENTRO DIAGNOSTICO DOCTORA LEYBA, CEDILEY	SERVICIOS DE CONSULTA Y DIAGNOSTICO MEDICO	KENDY MARTIRES LEYBA OGANDO	528599
E/2018-43584	26/10/18	CENTRO DIAGNOSTICO MEDICO SAN PEDRO. CEDISP	SERVICIOS HOSPITALARIOS. OFRECER SERVICIOS DE DIAGNOSTICOS POR IMAGENES.	JUAN FRANCISCO VALOY CABRERA	528421
E/2018-42994	23/10/18	CENTRO DR0314	SIN FINES DE LUCRO, DEDICADA AL DESARROLLO DE NIÑOS Y NIÑAS EN CUATRO ÁREAS, SOCIO-EMOCIONAL, SALUD- FÍSICA, ESPIRITUAL Y COGNITIVA.	MARIE MAUD LOUIS	528399
E/2018-44831	06/11/18	CENTRO EDUCATIVO LA CASITA DE BELÉN	BRINDAR SERVICIOS EDUCATIVOS EN TODOS LOS NIVELES EXISTENTES BASADOS EN VALORES CRISTIANOS, CÍVICOS Y MORALES.	ANA ELIZABETH REYNA GUICHARDO	529317
E/2018-43158	24/10/18	CENTRO EDUCATIVO LA TIA SANTA	REALIZAMOS DOCENCIAS DESDE PÁRVULO HASTA PRIMERO DE LA PRIMARIA.	SANTA YSABEL DE LEÓN MARRERO	528174
E/2018-44428	01/11/18	CENTRO EDUCATIVO SALVAIRA AYBAR	EDUCACIÓN EN LOS NIVELES, INICIAL, BÁSICA Y MEDIA, COMPUTADORA, INGLÉS Y FRANCÉS.	INOCENCIA SALVAIRA AYBAR RODRIGUEZ	528981
E/2018-44007	30/10/18	CENTRO EDUCATIVO TÍA VICTORIA	EDUCACIÓN INICIAL Y BÁSICA.	VICTORIA ESTHER REYES DE DE LOS SANTOS	528682
E/2018-41816	16/10/18	CENTRO FERRETERO ZAPATA, CEFENZA	VENTA DE MATERIALES DE CONSTRUCCIÓN Y ARTÍCULOS FERRETEROS.	FRANKLYN ZAPATA CASTILLO	528679
E/2018-42995	31/10/18	CENTRO INFANTIL ESPERANZA 2021	SIN FINES DE LUCRO, DEDICADO A TRABAJAR CON NIÑOS Y NIÑAS NECESITADOS EN LA COMUNIDAD	ELEAZAR MERILLEN	528810
E/2018-43612	26/10/18	CENTRO INTEGRAL DE PSICOGERIATRIA DR. FRANCISCO ANGELES	SERVICIOS DE ATENCIÓN PSIQUIÁTRICA Y GERIATRÍA A PERSONAS DE EDAD AVANZADA.	FRANCISCO ANTONIO ANGELES	528425
E/2018-43708	26/10/18	CENTRO JURIDICO ROSARIO-PEÑA & ASOCIADOS.	ASUNTOS JURÍDICOS EN GENERAL, ASI COMO, ADMINISTRACION, ALQUILER Y VENTA DE PROPIEDADES.	AGRIPINA PEÑA ARREDONDO, ANGELA XIOMARA ROSARIO	528466
E/2018-43742	29/10/18	CENTRO MEDICO ANTILLANO	PRESTACIÓN DE SERVICIOS MÉDICOS GENERALES.	CENTRO MEDICO ANTILLANO, SRL	528489
E/2018-42830	02/11/18	CENTRO MULTIMEDIOS HIGUEYANO-CENMUHI	SERVICIOS PERIODÍSTICO Y PUBLICITARIO, OFRECER MAESTRÍA DE CEREMONIA, GRABACIONES AUDIO VISUALES COMO SON BODAS, BAUTISMO, CUMPLEAÑOS	ANDREA GUERRERO GUERRERO	529197
E/2018-42790	22/10/18	CENTRO PRE-ESCOLAR MI SEGUNDO HOGAR	CENTRO EDUCATIVO PARA NIÑOS DE TRES MESES A SEIS AÑOS.	BASILIA CELIA ROSA TAVAREZ TEJERA	528567
E/2018-44252	31/10/18	CENTRO PROYECTA	CENTRO DE DESARROLLO ORGANIZACIONAL Y EMPRENDIMIENTO.	KEYLA IDALINA AYBAR HERRERA	528845
E/2018-44892	06/11/18	CENTRO PSICOLOGICO INTEGRAL LUZ CEP SIL	TERAPIAS DE FAMILIAS, DE PAREJAS Y EVALUACIONES PSICOPEDAGÓGICAS.	ANA MERCEDES NUJZ DE RODRIGUEZ	529373
E/2018-34010	24/10/18	CEPIN TEJADA COMPAÑIA AGROINDUSTRIAL CEPTECA	IMPORTACIÓN, EXPORTACIÓN Y DISTRIBUCIÓN DE FRUTAS, VEGETALES, PLAGUICIDAS, FERTILIZANTES.	ADRIANA MARÍA CEPÍN BENOIT	528058
E/2018-44180	31/10/18	CERCO	INSPECCIÓN, EVALUACIÓN, AVALÚOS, CONSULTORÍA, SERVICIOS DE INGENIERÍA EN GENERAL	JOSE ANDRES CALDERON HERNANDEZ	528827
E/2018-42396	25/10/18	CERVECERÍA ARTESANAL LA CACATA	ELABORACIÓN Y COMERCIALIZACIÓN DE CERVEZAS, BEBIDAS ALCOHÓLICAS, IMPORTACIÓN DE INSUMOS, MALTAS, LÚPULOS Y LEVADURAS	BERNY PEISAJ SILBERWASSER GOLDSTAJN, FERNANDO JORGE MUR	528683
E/2018-44504	02/11/18	CGG GLOBAL SOLUTIONS CENTER	SERVICIOS DE CENTRO DE LLAMADAS	CARL-HENRY LACROIX	529142

[210] EXP.	[220] SOL. FECHA	[561] NOMBRE COMERCIAL	[510] ACTIVIDAD	[730] SOLICITANTE	[111] REGISTRO
E/2018-41937	31/10/18	CHAMAS BAR LOUNGE	COMPRA Y VENTAS DE ALIMENTOS PREPARADOS Y CRUDOS, TODO TIPO BEBIDAS, AL MAYOR Y DETALLES. PRODUCTOS DE CONFITERÍA. DULCES CASEROS.	ANDREINA MARILYN BELANDRIA REQUENA	528919
E/2018-42217	18/10/18	CHARLES WILLIAMS SERVICES DR	SERVICIOS DE IGUALS DE CONTABILIDAD, TECNOLOGÍA Y COMPRA Y VENTA DE ARTÍCULOS DERIVADOS DEL PLÁSTICO Y ARTÍCULOS DEL HOGAR.	CARLOS GUILLERMO MERCADO PEÑA	527999
E/2018-37703	23/10/18	CHARLES-NICOLAS INVESTMENTS	DESARROLLO DE PROYECTOS INMOBILIARIOS. COMPRA Y VENTA DE INMUEBLES.	GUSTAVE LEANDRE CHARLES-NICOLAS, JOSIANE MARIE-EDOUARD CHARLES-NICOLAS	527920
E/2018-43028	02/11/18	CHEPE DECORACIONES Y MAS	DECORACIONES DE INTERIORES Y EXTERIOR.	JOSE RADHAMES MOSQUEA MOTA	529114
E/2018-43329	25/10/18	CHEZ ROGELIO	SERVICIOS DE EXPENDIO DE COMIDAS Y BEBIDAS EN ESTABLECIMIENTO CON SERVICIO DE MESAS Y/O EN MOSTRADOR- EXCEPTO HELADERÍA.	CARMEN YRIS FERNANDEZ VARGAS, JAVIER ANTONIO CASTELLANOS COBA	529032
E/2018-43845	29/10/18	CHILLIN RIDE BY ECOZONA	IMPORTACIÓN, RENTA Y VENTA DE BICICLETAS ELECTRÓNICAS Y ARTÍCULOS ELECTRÓNICOS EN GENERAL.	ECONOZA SRL	528532
E/2018-43369	25/10/18	CHINO NEGRO SPORT BARATO OK	VENTA Y DISTRIBUCIÓN DE ROPAS, PANTALÓN, T-SHIRT, CAMISAS, BERMUDAS, TENNIS, ZAPATOS, CARTERAS, PERFUMES, PRENDAS DE VESTIR Y ACCESORIOS.	LEONEL CORDERO CEPEDA	528332
E/2018-44961	07/11/18	CID DESIGN FURNITURE	SERVICIOS DE DECORACIONES DE INTERIORES, FABRICACIÓN Y VENTA DE MUEBLES CORTINAS, ADORNOS.	ANA MARIA CID CAMACHO	529329
E/2018-43833	29/10/18	CID SEGUROS	CORRETAJE, ASESORÍA E INTERVENCIÓN EN LA CONTRATACIÓN DE SEGUROS DE TODA CLASE.	SAUL ANTONIO CID MARTINEZ, DENISE MERCEDES CAMACHO RODRIGUEZ	528559
E/2018-43591	26/10/18	CINCO CIELO	COMPRA Y VENTA DE PROPIEDADES INMOBILIARIAS Y TODA ACTIVIDAD RELACIONADA A ESTA.	DANILO EDUARDO BRUGAL	528424
E/2018-43518	25/10/18	CIRCLE SOLUTIONS GROUP	IMPORTACIÓN, VENTA, INSTALACIÓN Y ALQUILERES DE EQUIPOS ELECTRÓNICOS, CONFECCIÓN Y DISEÑO DE JARDINES, TRANSPORTE Y VENTA DE PLANTAS, ARTESANÍA	JOSE LEONARDO UREÑA VELASQUEZ	528379
E/2018-40802	23/10/18	CÍRCULO CREATIVO DOMINICANO DBG	ORGANIZACIÓN Y PRODUCCIÓN DE EVENTOS, SEMINARIOS, CHARLAS, SIMPOSIOS, TALLERES, EXPOSICIONES, CONVERSATORIOS Y TODO TIPO DE ACTIVIDADES EDUCATIVAS EN MATERIA DE PUBLICIDAD	MARIO MANUEL DAVALOS PERDOMO	527965
E/2018-45008	07/11/18	CIRCULO SIXTY NINE	BIENES RAÍCES.	JOSE JOHNSON COPLIN	529463
E/2018-30049	31/10/18	CIVIL Y ELECTROMECAÁNICA RODRIGUEZ MATOS	ALQUILERES, AUDIOVISUALES, CAPACITACIÓN, CONSTRUCCIÓN Y EDIFICACIÓN, CONSULTORÍA, EQUIPO DE SEGURIDAD, HERRAMIENTAS, INFORMÁTICA	LUIS MANUEL RODRIGUEZ MATOS, MISAEL RODRIGUEZ MATOS	528811
E/2018-44748	06/11/18	CLARIBEL JIMENEZ MULTISERVIS	SERVICIOS DE INGENIERÍA, SERVICIOS DE CATERING Y BUFET Y VENTAS DE REPUESTOS DE AUTOMÓVILES.	CLARIBEL JIMENEZ TEJADA	529224
E/2018-43232	24/10/18	CLÁSICO BOLA 8 RENT CAR	RENTA DE TODO TIPO DE VEHICULOS.	YOANATHAN ALEXANDER CAPELLAN POLANCO	528167
E/2018-43796	29/10/18	CLAU FACTORY	COMERCIALIZACIÓN DE ARTÍCULOS PERSONALIZADOS.	CLAUDIA BONILLA DE SOSA	528546
E/2018-43441	25/10/18	CLEAR POLE	FABRICACIÓN DE ENVASES FLEXIBLES PARA LA INDUSTRIA, ENSERES Y MATERIALES PARA EL HOGAR, MATERIALES DE OFICINA	OSNEL ARMSTRONG LARA VILLAR	528288
E/2018-43440	25/10/18	CLEARDON	FABRICACIÓN DE ENVASES FLEXIBLES PARA LA INDUSTRIA, ENSERES Y MATERIALES PARA EL HOGAR, MATERIALES DE OFICINA	OSNEL ARMSTRONG LARA VILLAR	528300
E/2018-43959	29/10/18	CLICK DE COCINA	PROGRAMA DE TELEVISIÓN Y EN REDES SOCIALES PRODUCIDO POR LA EMPRESA EL NUEVO DIARIO DEDICADO A INFORMAR	EDITORIA EL NUEVO DIARIO, S. A.	528646
E/2018-43222	24/10/18	CLÍNICA DE MATERNIDAD PEDIATRÍA Y ESPECIALIDADES DR. PEDRO MANUEL GIL	SERVICIO RELACIONADO A LA SALUD HUMANA.	PEDRO MANUEL GIL RAMIREZ	528168
E/2018-44828	06/11/18	CLINICA DENTAL ALVARO MATOS FERRERAS	CENTRO ODONTOLÓGICO GENERAL	ALVARO ANTONIO MATOS FERRERAS	529303
E/2018-42690	22/10/18	CLINICA DENTAL DRA. LEINY DE LA ROSA C.	ODONTOLOGÍA ESPECIALIZADA.	LEINY ANNABELLA DE LA ROSA CRUZ	528516
E/2018-44214	31/10/18	CLINICA ESTOMATOLOGICA PUCMM-CAMPUS SANTIAGO	CLÍNICA DE ATENCIÓN ESTOMATOLÓGICA CON SERVICIOS DENTALES A PACIENTES.	PONTIFICIA UNIVERSIDAD CATOLICA MADRE Y MAESTRA	528803
E/2018-44216	31/10/18	CLINICA ESTOMATOLOGICA PUCMM-LICEY	CLÍNICA DE ATENCIÓN ESTOMATOLÓGICA CON SERVICIOS DENTALES A PACIENTES.	PONTIFICIA UNIVERSIDAD CATOLICA MADRE Y MAESTRA	528802
E/2018-44215	31/10/18	CLINICA ESTOMATOLOGICA PUCMM-MATANZA	CLÍNICA DE ATENCIÓN ESTOMATOLÓGICA CON SERVICIOS DENTALES A PACIENTES.	PONTIFICIA UNIVERSIDAD CATOLICA MADRE Y MAESTRA	528804
E/2018-43859	29/10/18	CLÍNICA GRAN PODER DE DIOS	SERVICIOS DE SALUD.	CLÍNICA GRAN PODER DE DIOS, S.R.L	528583
E/2018-44267	31/10/18	CLISADEC CLINICA DE ESPECIALIDADES DENTAL	SERVICIOS ODONTOLÓGICOS EN GENERAL.	YOKAIRA RODRIGUEZ CASTILLO	528831
E/2018-43370	25/10/18	CLUB DEPORTIVO Y CULTURAL INVI CEA ESCOGIDOS DEL REY	BASKETBALL MASCULINO Y FEMENINO, VOLLEYBALL, ARTES DE PINTURA Y CANTO Y OTRAS ACTIVIDADES SOCIALES.	ARSEL TOLENTINO BRAZOBAN	528213
E/2018-43835	29/10/18	CLUB DEPORTIVO Y CULTURAL LOS MULTIS	INSTITUCIÓN DE DURACIÓN INDEFINIDA QUE ASPIRA A TRABAJAR POR LOS MEJORES INTERESES DEL DEPORTE, CULTURAL	ROBERT RAMIREZ DICIDERI	528571
E/2018-43787	29/10/18	CLUB DEPORTIVO Y CULTURAL SOY MANABAO CLUDECSLSOMA	ENTIDAD SIN FINES DE LUCRO, DEDICADA A DEPORTES, CULTURA Y OBRAS SOCIALES.	ALEXIS ABREU	528547
E/2018-42889	30/10/18	CM GLOBALTECH	INSTALACIÓN Y VENTA DE EQUIPOS DE RASTREO VEHÍCULAR Y DISTRIBUCIÓN Y VENTA DE REDES INALÁMBRICAS.	CASEY CANDELARIO MARTINEZ FERMIN	528647
E/2018-34278	21/09/18	CMS CARIBBEAN MOTOR SPORT	OFRECER SERVICIOS DE TALLER ESPECIALIZADOS DE VEHÍCULOS EXTREMOS.	DIOMEDES PAVEL MENDEZ MARIA	529028
E/2018-42734	30/10/18	CNB NAILS AND BEAUTY	NAIL BAR, SERVICIO DEL CUIDADO PERSONAL, SPA, MANOS Y PIES, POSTURA DE UÑAS ACRÍLICAS, SERVICIOS DE ALIMENTOS Y BEBIDAS Y ESTÉTICA.	EVA MARIA MEDINA DE QUEZADA	528785
E/2018-44791	06/11/18	COA DOMINICANA	ORGANIZACIÓN SIN FINES DE LUCRO DEDICADA A CONTRIBUIR AL DESARROLLO SOCIOECONÓMICO Y AMBIENTAL DE LA REPÚBLICA DOMINICANA	EVAYDEE PÉREZ SARRAFF	529230
E/2018-43334	25/10/18	COACHLAB	OFRECER SERVICIOS DE COACHING Y CAPACITACIÓN A COMPAÑÍAS, INSTITUCIONES E INDIVIDUOS QUE BUSQUEN AMPLIAR SUS HABILIDADES Y FORTALEZAS.	SILVANA DOLORES GIDONI SANCHEZ DE MINAYA	528231
E/2018-43860	29/10/18	COACHVALLEY	ESCUELA CAPACITACIÓN Y EDUCACIÓN CONTINUADA PRESENCIAL Y EN LÍNEA PARA ADULTOS	KAY SORAYA VALENZUELA	528570
E/2018-43338	25/10/18	COBROS & GESTION LEGAL MUÑIZTEVEZ	SERVICIO DE RECAUDACIÓN DE VALORES, GESTIÓN DE COBROS COMPULSIVOS Y ASESORÍA JURÍDICA EN GENERAL.	ESTEFANIA DE JESUS MUÑOZ FERNANDEZ	528219
E/2018-44376	01/11/18	COBROS EMPRESARIALES Y BANCARIOS COBRIA	GESTIÓN DE COBROS ADMINISTRATIVOS Y COMPULSIVOS, ASESORÍA Y GESTIÓN LEGAL.	LUIS MANUEL BENITEZ ZAPATA	528924
E/2018-44652	02/11/18	COBROS TRIPLE CCC	DESARROLLAR UNA PLATAFORMA PARA LA GESTIÓN EFECTIVA DE COBROS DE TODO TIPO, BANCOS, INSTITUCIONES DEL ESTADO, EMPRESAS PRIVADAS	CESAR LISANDRO MEDINAS BARGAS	529267
E/2018-40004	31/10/18	CODNOVA NETWORKS	CURSOS, ENTRENAMIENTOS Y ESPECIALIZACIONES PROFESIONALES DE TECNOLOGÍA DE LA INFORMACIÓN.	MICHAEL ALVAREZ MARTINEZ	528772
E/2018-43015	23/10/18	CODOYMAR	ELABORACIÓN Y EJECUCIÓN DE TODA CLASE DE PROYECTOS DE CONSTRUCCIONES Y EDIFICACIÓN, VENTAS DE VENTANAS DE ALUMINIO Y VIDRIO.	DOMINGO SOSA SANTANA	527956
E/2018-42980	23/10/18	COLEGIO ADVENTISTA ESPAILLAT	ENSEÑANZA EN LOS NIVELES INICIAL, PRIMARIA Y SECUNDARIA.	ASOCIACION DE COLEGIOS ADVENTISTAS DE LA MISION DOMINICANA DEL SURESTE	528976
E/2018-42972	23/10/18	COLEGIO ADVENTISTA JOSEFINA WRIGHT	ENSEÑANZA EN LOS NIVELES INICIAL, PRIMARIA Y SECUNDARIA.	ASOCIACION DE COLEGIOS ADVENTISTAS DE LA MISION DOMINICANA DEL SURESTE	527949
E/2018-42977	23/10/18	COLEGIO ADVENTISTA LA FE	ENSEÑANZA EN LOS NIVELES INICIAL Y PRIMARIA.	ASOCIACION DE COLEGIOS ADVENTISTAS DE LA MISION DOMINICANA DEL SURESTE	528940
E/2018-42967	23/10/18	COLEGIO ADVENTISTA LOS TRES ANGELES	INSTITUCIÓN QUE SE DEDICA A LA ENSEÑANZA EN LOS NIVELES INICIAL Y BÁSICA.	ASOCIACION DE COLEGIOS ADVENTISTAS DE LA MISION DOMINICANA DEL SURESTE	528937
E/2018-44622	02/11/18	COLEGIO AMAPOLA	EDUCACIÓN INICIAL, PRIMARIA Y SECUNDARIA. CAPACITACIÓN EDUCATIVA A TODOS LOS NIVELES.	CARMEN MARISOL TORIBIO DE NÚÑEZ	529101
E/2018-44815	06/11/18	COLEGIO CAMINITO DE JESUS	SERVICIOS EDUCATIVOS EN LOS NIVELES INICIAL Y PRIMARIA.	FRANKLIN ADALBERTO CRUZ BUENO	529407
E/2018-42781	25/10/18	COLEGIO CATÓLICO MADRE BENERADA	ENSEÑANZA INICIAL, PRIMARIA Y MEDIA.	MARIA MINERVA MEREJILDO DE TAPIA	528261
E/2018-40573	01/11/18	COLEGIO CRISTIANO YADAH	IMPARTIR DOCENCIA INICIAL, PRIMARIA Y SECUNDARIA.	LUIS MARIA ENETERIO DOMINGUEZ	529008
E/2018-43537	26/10/18	COLEGIO ELIAQUIM	EDUCACIÓN Y ENSEÑANZA DE NIÑOS DE TODAS LAS EDADES.	MANUEL ANTONIO JIMENEZ NOVA	528358
E/2018-43705	26/10/18	COLEGIO GESSELL	ENSEÑANZA PRE-ESCOLAR Y PRIVADA A NIVEL PRIMARIO.	ANA OLGA ACOSTA CRUZ	528730
E/2018-41435	24/10/18	COLEGIO GUARDERIA NIÑOS FELICES DE LA CRUZ	CENTRO EDUCATIVO Y GUARDERÍA.	LUZ MAITES ORTEGA DE LA CRUZ	528092
E/2018-41507	24/10/18	COLEGIO HOGAR TÍA PATRIA	EDUCACIÓN INICIAL, BÁSICA Y MEDIA.	LICET ALEJANDRA PEÑALO BREA	528089
E/2018-43012	23/10/18	COLEGIO JARDINES DE LAS AMERICAS	ENSEÑANZA DEL NIVEL INICIAL Y BÁSICA.	MIGUEL ANGEL LOPEZ	527893
E/2018-31345	26/10/18	COLEGIO SEMILLAS DEL FUTURO	OFRECER DOCENCIA A LOS NIVELES INICIAL Y BÁSICO.	CARMEN MARTE, EDUARMIS MARÍA ESPINOSA MARTE	528451
E/2018-43112	26/10/18	COLMADO CHINTO	VENTA DE PRODUCTOS DE CONSUMO TALES COMO: BEBIDAS, DESECHABLES, COMESTIBLES, DE LIMPIEZA Y AFINES.	PEDRO JACINTO HERNANDEZ PAULINO	528407
E/2018-44950	07/11/18	COLMADO GILBERTO FAMILIA COCA	VENTA DE PRODUCTOS DE CONSUMO HUMANO, TALES COMO PROVISIONES ALIMENTICIAS, PRODUCTOS DE LIMPIEZA Y AFINES.	GILBERTO FAMILIA COCA	529370
E/2018-43741	29/10/18	COLMADO VALENZUELA	COMERCIALIZACIÓN Y VENTA DE PRODUCTOS COMESTIBLES, DESECHABLES, DE LIMPIEZA, BEBIDAS, CARNES, EMBUTIDOS Y AFINES	JOSE ALBERTO ALMONTE VALENZUELA	528505
E/2018-40431	19/10/18	COLMADO Y CARNICERIA ELBANIA	VENTA AL POR MENOR DE CARNES Y PRODUCTOS COMESTIBLES.	ELBANIA FRANCISCA NUÑEZ DE VILLA	527703
E/2018-42854	02/11/18	COMEDOR CAFETERIA GLEVANY	VENTA DE COMIDA, JUGOS, EMPANADAS, DESAYUNOS, CENA.	GLENY ELIZABETH HENRIQUEZ HENRIQUEZ	529099
E/2018-44640	02/11/18	COMEDOR MODESTA CASTILLO ROJAS	VENTA DE TODO TIPO DE DESAYUNO, COMIDA CRIOLLA Y CENA.	MODESTA CASTILLO ROJAS	529210
E/2018-44580	02/11/18	COMEDOR NELSIDA VALDEZ RAMOS	EXPENDIO DE COMIDAS Y BEBIDAS.	NELSIDA ALTAGRACIA VALDEZ RAMOS	529162
E/2018-29887	20/07/18	COMERCIAL & COMPRAVENTA PINEDA	COMPRA Y VENTA DE MUEBLES PARA EL HOGAR Y CASA DE EMPEÑO.	PASCUAL PINEDA, COMERCIAL & COMPRAVENTA PINEDA, S.R.L.	528921
E/2018-41062	10/10/18	COMERCIAL A Y M	IMPORTACIÓN, EXPORTACIÓN, VENTA Y DISTRIBUCIÓN DE PRODUCTOS AGROQUÍMICOS, SEMILLAS, MAQUINARIAS Y EQUIPOS ÚTILES PARA LA AGROPECUARIA.	COMERCIAL A Y M, S.R.L.	529336
E/2018-44170	31/10/18	COMERCIAL BOMBO	VENTAS DE ARTÍCULOS Y ELECTRODOMÉSTICOS PARA EL HOGAR.	JOANNA MARTINEZ DE PANIAGUA	528787
E/2018-34865	31/10/18	COMERCIAL EDUARDO CUEVAS	COMPRA Y VENTA DE SUMINISTROS Y EQUIPOS DE OFICINA, ARTÍCULOS DE LIMPIEZA, ARTÍCULOS DEL HOGAR, ALIMENTOS Y BEBIDAS	EDUARDO CUEVAS HEREDIA	528813
E/2018-42796	30/10/18	COMERCIAL LEBRUSAN TAINA DOMINICANA	IMPORTACIÓN, EXPORTACIÓN Y DISTRIBUCIÓN DE VINOS Y LICORES (BEBIDAS EN GENERAL). CONSERVAS, PLATOS PREPARADOS, PASTELES Y PRODUCTOS COMESTIBLES EN GENERAL.	BASILIO SANCHEZ UBEDA, CRISTINA SANCHEZ LEBRUSAN	528700

[210] EXP.	[220] SOL. FECHA	[561] NOMBRE COMERCIAL	[510] ACTIVIDAD	[730] SOLICITANTE	[111] REGISTRO
E/2018-44536	02/11/18	COMERCIAL POLVORIN	COMERCIALIZACION DE COMBUSTIBLE AL POR MAYOR Y DETALLE. ADMINISTRACION DE ESTACIONES DE SERVICIO, TRANSPORTE	COMERCIAL POLVORIN, S.R.L	529068
E/2018-43090	01/11/18	COMERCIALIZADORA ALIBABA DOMINICANA	FABRICAR, EMPACAR, DISTRIBUIR, COMERCIALIZAR, IMPORTAR, EXPORTAR, REPRESENTAR MARCAS Y SERVICIOS PARA REVENDER, EMPACAR Y VENDER MATERIALES DE CONSTRUCCIÓN.	CHARBEL FADUL BERMUDEZ, MAIRENI ERIAM ENCARNACION RODRIGUEZ	529117
E/2018-44157	31/10/18	COMERCIALIZADORA DAJWA	COMERCIALIZACION DE PRODUCTOS PARA LA HIGIENE PERSONAL, SALUD, HIGIENE INTIMA, DESINFECTANTES, ESTIMULANTES SEXUALES.	WADY TEJADA FERNANDEZ	528775
E/2018-43823	29/10/18	COMERCIALIZADORA JUVIANNY	COMERCIALIZACIÓN DE ARTÍCULOS DEL HOGAR Y ELECTRODOMÉSTICOS, HERRAMIENTAS, MAQUINARIAS, MUEBLES Y EQUIPOS DE OFICINA	JUNIOR ANTONIO JIMENEZ DE JESUS	529124
E/2018-43117	24/10/18	COMITÉ DESARROLLO DE PONTEZUELA JESUCRISTO NUESTRO GUIA	ENTIDAD SIN FINES DE LUCRO, CON EL OBJETIVO DE APOYAR Y VELAR POR EL BIEN DE LA COMUNIDAD.	GRAND-DIEU JOSEPH	528196
E/2018-41564	23/10/18	COMITÉ PRO DESARROLLO ARROYO BLANCO COPRODEBLA	MEJORAR LA CALIDAD DE VIDA, BIENESTAR Y DESARROLLO SOCIO ECONÓMICO DE LAS COMUNIDADES DE ARROYO BLANCO.	FAUSTO ANTONIO REYES ALMONTE	527973
E/2018-43382	01/11/18	COMPAÑÍA DE NEGOCIOS INGENIERÍA Y DATOS CONIDAN	VENTA DE PRODUCTOS Y SERVICIO DE TECNOLOGÍA, SEGURIDAD, AUTOMATIZACIÓN, MECÁNICA Y ENERGÍA, VÍDEO VIGILANCIA, CONTROL DE ACCESO, CERCOS, ALARMAS	ORLANDO ACOSTA FIGUEROE, MIRIAM ALEJANDRA NUÑEZ DEMORIZI	529045
E/2018-42482	29/10/18	COMPAÑÍA DE TRANSPORTE ASOCHOATO	SERVICIOS DE TRANSPORTE PÚBLICO.	SATURNINO CARELA, SMERLIN JOAQUIN OVALLE RODRIGUEZ, STARLYN PADILLA DILONE, WILTON JIMENEZ CAPELLAN	528543
E/2018-43937	29/10/18	COMPAÑÍA TRANSPORTE TURISTICO LINA	TRANSPORTE TURÍSTICO.	RAFAEL ANTONIO DE JESUS PLACENCIA	528636
E/2018-43144	24/10/18	COMPLEJO TURISTICO EROS	SERVICIO HOTELERO.	EZEQUIEL TAVERAS PAULINO, FRANCISCO MANUEL OVALLE DE JESUS, COMPLEJO TURISTICO EROS, S.R.L.	529350
E/2018-41334	25/10/18	COMPLIANCE OUTSOURCING SERVICES COS	ASESORÍA EN MATERIA DE CUMPLIMIENTO REGULATORIO Y TERCERIZACIÓN DE SERVICIOS RELACIONADOS.	PAOLA DEL CARMEN CHECO PEÑA	528334
E/2018-44548	02/11/18	COMPRA VENTA VLADY	COMPRA Y VENTA DE ARTÍCULOS DE EMPENO.	VLADIMIR JAVIER VICENTE	529063
E/2018-44081	30/10/18	COMPRES COMPRES SOLUCIONES LEGALES	BRINDAR A NUESTROS CLIENTES LA CONFIANZA A TRAVÉS DEL EJERCICIO DEL DERECHO MEDIANTE MÚLTIPLES SOLUCIONES.	ANA MIRIAM COMPRES COMPRES	528750
E/2018-43753	29/10/18	COMUNICACIONES EP	VENTA AL POR MAYOR Y MENOR DE CELULARES Y ACCESORIOS, REPARACIONES DE CELULARES.	ERNESTO MILTON RAMIREZ PELAEZ	528506
E/2018-43384	25/10/18	COMUNIDAD APOSTÓLICA INTERNACIONAL COAPIN	PROVEER LA OPORTUNIDAD PARA AQUELLOS QUE DIOS ESTA LLAMANDO A SER PARTE DE LA GRACIA APOSTÓLICA.	REYNALDO FRANCO AQUINO	528214
E/2018-44239	31/10/18	COMUNIDAD YISRAELITA DE YAHSHUA ROSH PINA	ENTIDAD SIN FINES DE LUCRO . DEDICADA A PROCLAMAR LAS BUENAS NOTICIAS, DISCIPULAR A LOS CREYENTES EN A TODAS CREACION EN YAHSHUA HA MASHIAJ	HIPOLITO RAMON PEÑA RODRIGUEZ	528848
E/2018-42566	24/10/18	CONDUR CONSTRUCCIONES	SERVICIOS DE CONSTRUCCIÓN EN GENERAL.	ALEXIS JAVIER DURAN HERNANDEZ	528121
E/2018-42927	02/11/18	CONEXION INFORMATIVA RD @JUNIOR PEÑA	MEDIO DE COMUNICACIÓN DIGITAL DEDICADO A LA PRODUCCIÓN DE CONTENIDOS INFORMATIVOS PARA TV Y RADIO ONLINE, Y LAS REDES SOCIALES.	JUNIOR PEÑA REYES	529112
E/2018-43163	26/10/18	CONEXION RD ROMALUT	VENTAS DE RECARGAS TELEFÓNICAS, VENTAS DE TARJETAS DE LLAMADAS, SERVICIOS DE INTERNET, TELEFONÍA IP, INSTALACIÓN DE REDES, SERVICIOS DE SOFTWARE Y VENTAS DE EQUIPOS DIGITALES.	ROSINA MASIEL LUNA TORIBIO	528437
E/2018-43203	29/10/18	CONFECCIONES CHL	FABRICACION Y DISTRIBUCION DE MOCHILA.	ETALIN LAMA	528522
E/2018-43719	29/10/18	CONFECCIONES LOOK AT ME	CONFECCIÓN, IMPORTACIÓN, EXPORTACIÓN Y VENTA DE PRENDAS DE VESTIR, CALZADOS Y ACCESORIOS.	OSCAR ALCANTARA AGRAMONTE	528496
E/2018-37850	23/10/18	CONGREGACIÓN MISIONERAS DEL SAGRADO CORAZÓN DE JESÚS DE HILTRUP	INSTITUCIÓN SIN FINES DE LUCRO QUE TIENE COMO OBJETIVO COLABORAR EN EL ANUNCIO DEL EVANGELIO DE CRISTO	MERLE HERLINDA INOCENTE PORLES	527959
E/2018-43837	29/10/18	CONMADERA	NEGOCIO DE EBANISTERÍA, IMPORTACIÓN Y EXPORTACIÓN, COMPRA Y VENTA DE ARTÍCULOS DE MADERA, VENTA Y FABRICACIÓN DE ATAÚD Y SUS ACCESORIOS Y DERIVADOS	RAYLI ZAEI CUELLO HENRIQUEZ	528555
E/2018-43601	26/10/18	CONSORCIO DE BANCAS ZEGAR	VENTA, COMERCIALIZACIÓN Y DISTRIBUCIÓN DE JUEGOS DE LOTERÍA Y DE AZAR.	GREGORIO ABREU RODRIGUEZ	528411
E/2018-44647	02/11/18	CONSORCIO DE PROPIETARIOS DEL RESIDENCIAL ALLEGRO I JARDIN 11	ENTIDAD SIN FINES DE LUCRO, DEDICADA A VELAR POR LA ORGANIZACIÓN Y BIENESTAR DE LOS PROPIETARIOS DEL RESIDENCIAL ALLEGRO I, JARDIN 11.	BRAYLIN ARTURO RODRIGUEZ VALDEZ	529261
E/2018-45064	07/11/18	CONSORCIO ECOTERRASA	DISEÑO, PLANIFICACIÓN, SUPERVISION Y CONSTRUCCIÓN DE OBRAS DE INGENIERÍA CIVIL.	INGENIERIA CIVIL INTERNACIONAL I.C.I., SRL , CONSORCIO ECOTERRA ABREU & SOTO ANDUJAR RODRIGUEZ ANDUJAR RODRIGUEZ	529430
E/2018-43730	29/10/18	CONSORCIO EMPRESARIAL GÓMEZ & GÓMEZ	COMPRA, VENTA E IMPORTACIÓN DE VEHÍCULOS Y ARTÍCULOS DE CONSUMO MASIVO RELACIONADOS CON EL OBJETO PRINCIPAL.	CONSORCIO EMPRESARIAL GÓMEZ & GÓMEZ, S.R.L.	528494
E/2018-36689	07/09/18	CONSORCIO FLEXTELCO	IMPORTACIÓN, Y COMERCIALIZACIÓN DE EQUIPOS DE TELECOMUNICACIONES, TECNOLOGÍA, SUS REPUESTOS, PROGRAMAS DE INFORMÁTICA	FLEXTEL CORP., FLEXTELCORP, S.R.L.	529283
E/2018-44967	07/11/18	CONSTRUCCIONES 2709	EVALUACIÓN, DISEÑO, INGENIERÍA, ARQUITECTURA, ASESORÍA, CONSULTORÍA, SUPERVISIÓN, CONSTRUCCIÓN Y DECORACIÓN DE OBRAS TÉCNICAS Y CIVILES	FABIOLA MARIA DISLA NUÑEZ	529338
E/2018-43337	30/10/18	CONSTRUCOSTO.DO	COMERCIO ELECTRÓNICO, VENTA DE PUBLICIDAD, SERVICIOS PROFESIONALES, CONSTRUCCIÓN, PROMOCIÓN INMOBILIARIA, VENTA DE INMUEBLES.	TIRSO FRANCISCO SALCEDO OBJIO	528713
E/2018-36469	31/10/18	CONSTRUCTORA CIREK	SERVICIO DE INGENIERÍA, ARQUITECTURA Y SERVICIOS CONEXOS.	KINLIANER KING SEVERINO	528798
E/2018-43393	25/10/18	CONSTRUCTORA DOMINICANA DE INGENIERIA CDISA	CONSTRUCCIÓN DE CARRETERAS, EDIFICACIONES EN GENERAL	CONSTRUCTORA DOMINICANA DE INGENIERIA (CDISA),S.R.L.	528302
E/2018-30586	25/10/18	CONSTRUCTORA FELIX XXV	CONSTRUCCIÓN Y VENTAS DE CASAS Y APARTAMENTOS, CONSTRUCCIÓN EN GENERAL	FELIX JUNIOR RODRIGUEZ AQUINO	528312
E/2018-36939	29/10/18	CONSTRUCTORA GADOMAN	CONSTRUCCIÓN ARQUITECTURA, INGENIERÍA, CONSULTORÍA, SUPERVISIÓN, FISCALIZACIÓN, ADMINISTRACIÓN Y VENTA DE BIENES INMUEBLES	RAMON ANTONIO VANDERPOOL DE LA ROSA	528527
E/2018-44421	01/11/18	CONSTRUCTORA GUASA	CONSTRUCCIÓN DE TODO TIPO DE OBRAS CIVILES, SUMINISTRO, ELABORACIÓN DE HORMIGÓN ASFÁLTICO, PLANIFICACIÓN Y EJECUCIÓN DE OBRAS.	ELSA ALTAGRACIA BALDERA BADIA	528946
E/2018-44880	06/11/18	CONSTRUCTORA JJ FLORES	SERVICIOS DE DIRECCIÓN Y CONSTRUCCIÓN, REPARACIÓN Y MODIFICACIÓN EN GENERAL PARA EDIFICACIONES COMERCIALES O RESIDENCIALES.	JOSE JOAQUIN FLORES VARGAS	529379
E/2018-42040	25/10/18	CONSTRUCTORA JOFRANBA	PRESTACIÓN DE SERVICIOS DE CONSTRUCCIÓN, REMODELACIÓN, DISEÑO, MOVIMIENTO DE TIERRA, TERMINACIONES, MANTENIMIENTO, DE TODO TIPO DE EDIFICACIONES.	JOSE FRANCISCO BARETT	528281
E/2018-43644	26/10/18	CONSTRUCTORA LEA	INGENIERÍA CIVIL PUBLICA Y PRIVADA, ASESORÍA, CONSTRUCCIÓN Y EDIFICACIÓN; SERVICIOS PROFESIONALES DE INGENIERÍA CIVIL, PROFESIONALES COLEGIADOS	ERNESTO SALVADOR AGRAMONTE CEBALLOS	528423
E/2018-44633	02/11/18	CONSTRUCTORA LUXE HAUS	CONSTRUIR, EDIFICAR, REPARAR, AMPLIAR, MODIFICAR VIVIENDAS FAMILIARES, LOCALES COMERCIALES, AVENIDAS, AUTOPISTAS Y CALLES.	RICHARD EMMANUEL PHILIPPE, TIFFANY BRIGITTE PHILIPPE	529205
E/2018-44327	01/11/18	CONSTRUCTORA MAGMELIA	ADQUIRIR SOLARES, EXTENSIONES DE TERRENOS, DESARROLLO DE PROYECTOS, RESIDENCIALES, VILLAS Y URBANIZACIONES, CONDOMINIOS, PROYECTOS TURISTICOS, CONSTRUCCIONES DE VIVIENDAS	CLARA CESARINA LOPEZ CASTRO, EMILIO ANTONIO REYES	528931
E/2018-38487	29/10/18	CONSTRUCTORA MOLGON	CONSTRUCCIONES CIVILES Y ELECTROMECÁNICAS Y ASESORÍA TÉCNICA DE EMPRESAS.	MANUEL ANTONIO MOLINA COLON	528560
E/2018-43101	01/11/18	CONSTRUCTORA PARASAN	CONSTRUCCIONES EN GENERAL, PROMOTORES, VENTA Y ADMINISTRACIÓN OBRAS.	JHONY LUIS PAREDES ARIAS	529118
E/2018-40951	26/10/18	CONSTRUCTORA PEREZ CORDERO	DISEÑAR Y EJECUTAR OBRAS PROPIAS DE LA INGENIERÍA CIVIL INCLUYENDO CARRETERAS, PUENTES, CANALES, PRESAS, URBANIZAR TERRENOS, DISEÑAR Y CONSTRUIR VIVIENDAS, CONDOMINIOS Y EDIFICIOS DE USO MÚLTIPLE.	DAVID GERARDO PEREZ CORDERO	528462
E/2018-44065	30/10/18	CONSTRUCTORA RGL	CONSTRUCCIÓN, TERMINACIONES, PINTURA, VENTA DE MATERIAL, ALQUILER DE EQUIPOS Y CUALQUIER OTRO SERVICIO ASOCIADO A LA CONSTRUCCIÓN.	RANCELL DAVID CZARLINSKI PLUYER, GUILLERMO ALBERTO APONTE RODRIGUEZ	528697
E/2018-44005	30/10/18	CONSTRUCTORA SAIKO	INGENIERÍA, CONSTRUCCIÓN, PROMOCIÓN Y VENTA DE TODO TIPO DE EDIFICACIONES.	CONSTRUCTORA SAIKO, SRL	528633
E/2018-44296	01/11/18	CONSULTORES FINANCIEROS E IMPOSITIVOS DOMINGUEZ GONZALEZ & ASOCIADOS	SERVICIOS FINANCIEROS, AUDITORIA, CONTABILIDAD POR IGUALA, ASESORÍA FISCAL, ASESORÍA LABORAL, CAPACITACION PROFESIONAL.	ANTONIA JOSEFINA DOMINGUEZ GOMEZ	529019
E/2018-43560	26/10/18	CONSULTORES LOGISTICOS ASOCIADOS DEL CARIBE LOGICCARIBE	CONSULTORIA EN LOGISTICA EMPRESARIAL.	SALVADOR OCTAVIO FIGUEROA SANCHEZ	528369
E/2018-43035	23/10/18	CONSULTORIO DR. JUAN BAUTISTA PEREZ BLANCO JUANITO	SERVICIOS MÉDICOS.	ADRIAN ERNESTO PEREZ ESPAILLAT	527962
E/2018-44100	06/11/18	CONSULTORIO MEDICO DR. TONY DURAN ROSA	CONSULTAS MÉDICAS DE SALUD	TONYS DURAN ROSA	529246
E/2018-44006	30/10/18	COOPERATIVA AGROPECUARIA Y SERVICIOS MÚLTIPLES BIENESTAR Y DESARROLLO COOPBDAI	PROMOVER, FOMENTAR Y ALENTAR EL SISTEMA COOPERATIVO, OFERTANDO SERVICIOS DE CALIDAD PARA LA INDUSTRIA AGROPECUARIA Y DE SERVICIOS: AHORROS Y CRÉDITOS	JOSE MARIA DE LA CRUZ PICHARDO	529377
E/2018-43358	25/10/18	COOPERATIVA DE AHORRO, CREDITO Y SERVICIOS MÚLTIPLES LA DINAMICA COOPDINAMICA	ESTIMULAR EL AHORRO, PRESTAMOS Y ORIENTACIÓN FINANCIERA.	RHADAMES JIMENEZ PICHARDO	528245
E/2018-44429	02/11/18	COPYME	FINANCIAMIENTO DE CAPITAL PRIVADO, PRÉSTAMOS PERSONALES, PRÉSTAMOS COMERCIALES Y VENTA DE SEGUROS PREVENTIVOS.	GRUPO JFSUAREZ-L, S.R.L.	529146
E/2018-43086	06/11/18	CORALINAS Y AGREGADOS ROMANA JC	EXTRACCIÓN, PROCESAMIENTO, VENTA Y TRANSPORTE DE MATERIALES DE CONSTRUCCIÓN, SERVICIO DE OBRAS CIVILES EN GENERAL.	JOSE DOLORES REYES RUFINO	529207
E/2018-44717	06/11/18	CORDAY INGENIERIA Y MEDIO AMBIENTE	CONSTRUCCIONES CIVILES EN GENERAL, ESPECIALISTAS EN DISEÑOS HIDROSANITARIOS, SUPERVISIÓN EN GENERAL, SOLUCIONES AMBIENTALES,DESARROLLO INMOBILIARIO – TASACIONES.	CYNTHIA BERONICA ROMERO ORTIZ, JORGE LUIS ESCAÑO GARCIA	529278
E/2018-44195	31/10/18	CORHOM	SERVICIOS DE AGRIMENSURA, BIENES RAÍCES, CONSULTORÍAS LEGALES.	SARAH ESTHER RIVERO HOMBLA	528863
E/2018-43011	23/10/18	CORPORACIÓN 5249	NEGOCIOS E INVERSIONES INMOBILIARIAS.	CORPORACIÓN 5249, E.I.R.L.	527895
E/2018-37705	17/09/18	CORPORACION 8684	COMPRA Y VENTA DE INMUEBLES.	CORPORACION 8684, E.I.R.L.	528145
E/2018-42513	19/10/18	CORPORACIÓN AGRÍCOLA LA LOMA	FOMENTO, TRATAMIENTO, SIEMBRA, COSECHA, COMERCIALIZACIÓN E INVESTIGACIONES DE PLÁNTULAS DE LA NUEZ MACADAMIA,	JESUS MORENO PORTALATIN	528378
E/2018-42916	24/10/18	CORSAN	VENTA AL POR MENOR DE ALIMENTOS CRUDOS, VENTAS AL POR MENOR DE ARTÍCULOS DEL HOGAR Y VENTAS AL POR MENOR DE ARTÍCULOS DE FERRETERÍA.	EDISON SAMIR CORPORAN MEDINA	528270
E/2018-43770	29/10/18	CORTI INDUSTRIES	VENTA, DISTRIBUCIÓN E IMPORTACIÓN DE COMPONENTES INDUSTRIALES.	OSVALDO ARTURO CORDERO TINEO	528530

[210] EXP.	[220] SOL. FECHA	[561] NOMBRE COMERCIAL	[510] ACTIVIDAD	[730] SOLICITANTE	[111] REGISTRO
E/2018-43475	25/10/18	COVIDEL CONSTRUCCIONES VIALES DELGADO	SERVICIOS DE SEÑALIZACIÓN VIALES, ASFALTOS, MOVIMIENTOS DE TIERRAS, CONSTRUCCIÓN ESTRUCTURALES.	JULIO CESAR DELGADO PEÑA	528321
E/2018-43019	23/10/18	CPGM IMPORT	IMPORTACIÓN Y VENTA DE PARTES PARA VEHICULO.	CPGM IMPORT, S.R.L.	527894
E/2018-42805	30/10/18	CRA AUTOMOCION CARIBE	COMPRA, VENTA, IMPORTACIÓN, EXPORTACIÓN DE REPUESTOS DE TODA CLASE DE AUTOMÓVILES Y MAQUINARIA INDUSTRIAL, MONTAJE DE TALLERES	JULIO CESAR CORREA CINTAS	528661
E/2018-30102	25/10/18	CRAFT CREATIVO ELIZABETH DEL CARMEN	ACADEMIA DE ARTE, TALLER DE ARTE Y TIENDA DE MATERIAL GASTABLES REFERENTE A MANUALIDADES, PINTURA, DECORACIONES Y DISEÑOS PERSONALIZADOS Y TODO EL MATERIAL GASTABLE REFERENTE A ARTE.	MARIA ELIZABETH DEL CARMEN SANTANA	528278
E/2018-44812	06/11/18	CRECIENDO CONTIGO!	ESPACIO RADIAL PARA TEMAS DE CRECIMIENTO HUMANO, CRECIMIENTO EN VALORES CIUDADANOS, ESPIRITUALES, EMOCIONALES, PSICOLÓGICOS, DE FE.	RENÉ OMAR GARCÍA CONCEPCIÓN	529311
E/2018-43667	26/10/18	CREDIGAS	COMPRA Y VENTA AL POR MAYOR Y DETALLE DE GAS PROPANO.	CREDIGAS, S.A.	528457
E/2018-43726	29/10/18	CREDIMAO	FINANCIAMIENTOS PERSONALES Y ASESORÍA CONTABLE	HAIRO JOSÉ GÓMEZ PEÑA	528492
E/2018-44796	06/11/18	CRIPTIUM	INFORMACIÓN TECNOLÓGICA, CONSULTORÍA DE NEGOCIOS, ADMINISTRACIÓN Y DESENVOLVIMIENTO DE SOFTWARE.	BREYNI LEON MENDEZ	529439
E/2018-38815	25/09/18	CRISTIAN 'S TIRES IMPORT	IMPORTACIÓN DE NEUMÁTICOS.	CRISTIAN VALDEZ HEREDIA	529061
E/2018-34998	29/10/18	CRUZ CID CONSULTORES ASOCIADOS	ASESORÍA ESTRATÉGICA Y FINANCIERA DE PROYECTOS; CONSULTORÍA EN GESTIÓN DE PROYECTOS; CONSTRUCCIÓN Y SUPERVISIÓN DE OBRAS CIVILES Y EDIFICACIONES EN GENERAL.	JULIAN ANTONIO CRUZ HERASME, CRUZ CID CONSULTORES ASOCIADOS, S.R.L.	528655
E/2018-43024	26/10/18	CRUZ D.N.R. REAL STATE	SERVICIOS DE MEDIACIÓN, ASESORAMIENTO Y GESTIÓN EN MATERIA INMOBILIARIA, ESTO INCLUYE LA COMPRAVENTA, EL ALQUILER O LA CESIÓN DE INMUEBLES	EUSEBIO CRUZ	528435
E/2018-44221	31/10/18	CRUZ LUZON SOLUCIONES IT	ASESORÍA INFORMÁTICA.	RAMON LEONARDO CRUZ LUZON	528826
E/2018-40663	31/10/18	CSRD CARIBBEAN STORE DOMINICANA	COMERCIALIZACIÓN, GESTIÓN, ALMACENAMIENTO, CONSIGNACIÓN, TRANSPORTACIÓN, INTERMEDIACIÓN, COMISIÓN, REPRESENTACIÓN	YUSEF RODOLFO RODRIGUEZ MARTINEZ	528875
E/2018-44629	02/11/18	CURLY BOX RD	VENTA DE PRODUCTOS PARA EL CUIDADO DEL CABELLO, PIEL Y COSMÉTICOS Y ACCESORIOS DE DAMAS, CABALLEROS Y NIÑOS.	ESTEFANY ANYELINA HIRALDO RUIZ	529183
E/2018-31861	25/10/18	CYCLE 451	GESTIÓN DE SERVICIOS ALREDEDOR DE ACTIVIDAD PUBLICITARIA TALES COMO, ELABORACIÓN DE DISEÑOS PARA IMPRESOS	MOISES MENDEZ LIBERATO	528220
E/2018-44390	01/11/18	D' EVENTOS BERACA	DECORACION DE EVENTOS PARA BODAS, QUINCES Y BABY SHOWER.	ROMAN SELMO CANDELARIO, JULIA MOLA DE SELMO	528974
E/2018-44261	31/10/18	D 7 PLAZA COMERCIAL	FABRICACION, COMERCIALIZACION Y DISTRIBUCION DE ELECTRODOMESTICOS Y ENSERES PARA EL HOGAR.	VICTOR DUARTE TAVERAS, D 7 PLAZA COMERCIAL, SRL	529260
E/2018-44422	01/11/18	D' CLASE PC CARTUCHOS & TONER	VENTA DE MATERIALES GASTABLES DE OFICINA Y COMPUTADORAS.	WELLINGTON MIGUEL CLASE AQUINO	529307
E/2018-44610	02/11/18	D' ENEROLIZA GLOBOS SUPLIES TIENDA	DECORACIÓN Y ALQUILERES PARA TODO TIPO DE EVENTOS, PRODUCTOS PARA EL PELO, VENTA DE ROPA, CARTERAS, CALZADOS, ACCESORIOS, PERFUMES, COSMÉTICOS.	ENEROLIZA GARCIA DIAZ	529172
E/2018-42800	30/10/18	D' GISSEL GOMAS IMPORT	VENTAS AL POR MAYOR DE GOMAS Y ACCESORIOS DE VEHÍCULOS.	ARCENIO MARIA LANTIGUA PERALTA	528739
E/2018-42259	01/11/18	D' HANROSS SALON	SERVICIOS DE SALON DE BELLEZA, CUIDADO DEL CABELLO, TINTES, PEINADOS, UÑAS, MANICURE, PEDICURE, VENTA DE ESTENSIONES DE PELO.	RHINA ARELYS ROJAS ALVAREZ	528972
E/2018-42142	23/10/18	D' JLO GALLERY	VENTAS DE POLLOS HORNEADOS, COMIDAS VARIADAS, JUGOS, BEBIDAS ALCOHÓLICAS.	MARY ALCANTARA	528105
E/2018-44388	01/11/18	D L C ARQUITECTURA	DISEÑO, CONSTRUCCIÓN Y SUPERVISIÓN DE PROYECTOS Y TODO LO RELACIONADO A LA ARQUITECTURA.	RAFAEL DE LA CRUZ SOLANO	528971
E/2018-37212	02/11/18	D' LATIN POWER	RECREACIÓN DE LOS CONSUMIDORES EN EL ÁMBITO DEL BILLAR, DOMINO Y VENTAS DE BEBIDAS ALCOHÓLICAS.	HENRY SANCHEZ PEÑA	529054
E/2018-43108	24/10/18	D MARGARITA SANTOS VARIIDADES	VENTA DE BOCADILLOS, Y PLATILLOS, VENTA Y DISTRIBUCIÓN DE CALZADOS, ROPA Y ACCESORIOS.	MARGARITA SANTOS GONZALEZ DE NUÑEZ	528191
E/2018-43426	25/10/18	D' R & F PICA POLLO	EXPENDIO DE COMIDAS Y BEBIDAS NO ALCOHÓLICAS	ROSANGEL ACOSTA CLASE	528305
E/2018-43098	23/10/18	D' VALERIN FASHION Y UÑAS ACRILICAS.	VENTA DE ROPA, CALZADOS, PERFUMES, CARTERAS, BISUTERÍA Y ADAPTACIÓN DE UÑAS ACRILICAS.	VALERIN MAVEL FERNANDEZ GARCIA	528166
E/2018-42900	06/11/18	D' YUMALAY SALON	SERVICIOS DE SALON DE BELLEZA.	GLENIS PEÑA REYES	529248
E/2018-43392	01/11/18	D. RENEIERS SALÓN & ACADEMIA	CENTRO DE BELLEZA Y CURSOS DE BELLEZA.	JUNIOR SANTIAGO DE LA CRUZ	528963
E/2018-40377	31/10/18	D.A LOGIC REPAIR	REPARACIÓN Y VENTAS DE ACCESORIOS Y CELULARES.	FRANCISCO ALBERTO AVELINO AYBAR	528911
E/2018-43720	29/10/18	D'LLARELYS NAILS CENTER	REALIZACIÓN DE PEDICURE, MANICURE, DISEÑOS 3D, UÑAS Y VENTAS DE TODO TIPOS DE UÑAS ACRÍLICAS.	LLARELYS DEL CARMEN GUERRA DE DISLA	528872
E/2018-42370	01/11/18	D'NAYELIS COMEDOR	VENTA DE COMIDAS CRIOLLAS, Y COMIDAS GOURMET	WENDY MARGARITA SUERO ORTIZ	528973
E/2018-44103	01/11/18	D' HOVALL HAIR CLASS	SERVICIOS DE BELLEZA Y VENTA DE PELO.	BELMA MIGUELINA HOVALL DE ALVAREZ	529077
E/2018-43529	01/11/18	D' PAULINA GOURMET	VENTA DE COMIDA, BEBIDAS, TIPO RESTAURANT Y ORGANIZACIÓN DE EVENTOS.	PAULINA ROSARIO	529122
E/2018-44499	01/11/18	D' AGUS SALON	SALÓN DE BELLEZA EN GENERAL	CARMEN NELI JAVIER	529138
E/2018-38831	23/10/18	DAI LOGISTICS	TRANSPORTE, MANEJO Y COORDINACIÓN DE CARGAS EN GENERAL.	JIMMY GRANVILLE JUNIOR RICHARDSON MORLAS	527961
E/2018-42662	25/10/18	DAKARCA	ELABORACIÓN, IMPORTACIÓN, EXPORTACIÓN, VENTA, SUMINISTRO, COMERCIALIZACIÓN, DISTRIBUCIÓN DE COMIDA	LUIS IGNACIO ZAMBRANO GONZALEZ	528268
E/2018-43357	30/10/18	DALISSA REPOSTERIA	ELABORACIÓN Y VENTA DE TODO PRODUCTO RELACIONADO A LA REPOSTERÍA, BIZCOCHOS Y POSTRES.	ONELIA DEL ROSARIO RODRIGUEZ RODRIGUEZ	528726
E/2018-43571	26/10/18	DALKAN	IMPORTACIÓN, EXPORTACIÓN DE REPUESTOS DE CAMIONES, AUTOBUSES, MAQUINARIAS AGRÍCOLAS E INDUSTRIALES	DELY MARGARITA MORENO HERNANDEZ	528410
E/2018-42241	23/10/18	DALMORE BAR & LONGUE	APLICADO A DISCOTECA, CENTRO DE DIVERSIÓN, COMPRA Y VENTA DE BEBIDAS, COMIDAS, ACTIVIDADES ARTÍSTICAS	PEDRO ANTONIO DAIZ HERRERA	528109
E/2018-43525	29/10/18	DALUA SERVICE	COMPRA Y VENTA DE PLANTAS ELÉCTRICA, PIEZAS, CONTROLES ELÉCTRICO Y ELECTRÓNICO, INSTALACIÓN	ROLDAN DARY FIGUEROE MENDEZ	528533
E/2018-39666	01/10/18	DAMEYCA COMERCIAL	VENTA DE MATERIAL GASTABLE Y MOBILIARIOS DE OFICINA, DESINFECTANTES, TEJIDOS, ZAPATOS, ROPAS Y ACCESORIOS DE TIPO MILITAR.	DAMEYCA COMERCIAL, S.A.	528941
E/2018-42714	25/10/18	DAPE MOVISHOP	VENTA Y REPARACIÓN DE EQUIPOS TECNOLÓGICOS EN GENERAL Y SUS ACCESORIOS.	DAURI DE JESUS PEÑA GARCIA	528254
E/2018-44999	07/11/18	DARMAX REAL STATE	SERVICIOS DE BIENES RAÍCES E INMOBILIARIOS EN GENERAL.	DIVINA ALTAGRACIA RODRIGUEZ MARTINEZ	529389
E/2018-43154	24/10/18	DASHA	FABRICACIÓN Y VENTA DE PRODUCTOS COSMÉTICOS, TALES COMO ALCOHOLADO, GELATINAS, CREMA DE AFEITAR, TALCO, VASELINA Y DEMÁS RELACIONADOS.	JOEL RAFAEL GUZMAN TORIBIO	528188
E/2018-42602	24/10/18	DATA TECH LY	SOLUCIONES TECNOLÓGICAS, SERVICIOS Y VENTAS DE EQUIPOS INFORMÁTICOS.	RONAL NEURYS DE LA ROSA SANTANA, SANDY JOEL PEREZ DE OLEO	528124
E/2018-39198	12/10/18	DAVANCE INGENIERIA Y CONSTRUCCIÓN	COMPañIA DE SERVICIOS DE INGENIERIA CIVIL COMO PRESUPUESTOS, DISEÑO DE PLANOS, SUPERVISIÓN, ADMINISTRACIÓN Y CONSTRUCCIÓN DE PROYECTOS.	RICHARD ABDIEL DAVANCE MERCEDES	527914
E/2018-43217	24/10/18	DAYNEL DECORACIONES	ORGANIZACIÓN Y PRODUCCIÓN DE EVENTOS EN GENERAL, DECORACIÓN, DISEÑO Y REMODELACION DE INTERIORES, TAPIZADOS Y CUALQUIER ACTIVIDAD AFINES.	NELSON RAFAEL ARIAS ALBA	528100
E/2018-44029	30/10/18	DDJ ENTERPRISES	EXPORTACIÓN, IMPORTACIÓN, DISTRIBUCIÓN, INTERMEDIACIÓN, COMERCIALIZACIÓN ALIMENTOS Y BEBIDAS.	JEAN RUDY FRANCOIS	528734
E/2018-44799	06/11/18	DE LEON POLLO	VENTA DE POLLO.	KENNEDY DE LEON DIAZ	529218
E/2018-41905	25/10/18	DE LEÓN VENTURA MULTISERVICE	ELABORACIÓN DE PRODUCTOS DE LIMPIEZA Y EBANISTERÍA.	JEURY DE LEON FRIAS	528313
E/2018-42678	06/11/18	DECO EVENTOS VICTORIA MARTE	ORGANIZACIÓN DE EVENTOS Y ALQUILERES PARA TODO TIPO DE EVENTOS.	VICTORIA MARTE	529286
E/2018-44746	06/11/18	DECODAMA EVENTS	DECORACIÓN DE EVENTOS, ALMUERZOS, LANZAMIENTOS, CUMPLEAÑOS, ALQUILERES.	ELISSA DAMARIE MEDRANO ABREU	529225
E/2018-43027	23/10/18	DECOTENZO	DECORACION DE INTERIOR Y EXTERIOR	CHARLIS YAGNERIS SENA FERRERAS	527896
E/2018-43111	24/10/18	DEEP VALLEY TOWER	CONSTRUCCIÓN DE PROYECTOS RESIDENCIALES	DANNIRA CAMINERO PEÑA	528175
E/2018-43000	23/10/18	DELEAT GROUP	BIENES RAÍCES Y CONSULTORÍA FINANCIERA.	NEOLIS PARTNERS, SRL	527940
E/2018-43001	23/10/18	DELEAT HOLDING	BIENES RAÍCES Y CONSULTORÍA FINANCIERA.	NEOLIS PARTNERS, SRL	527941
E/2018-44475	01/11/18	DELEGACY CORPORATION	ESTABLECER, GESTIONAR Y LEVAR A CABO EN GENERAL EL NEGOCIO DE INMOBILIARIA EN TODOS SUS RAMOS Y ORGANIZAR O LLEVAR A CABO Y EMPRENDER CUALQUIER NEGOCIO	MARIA CARIDAD DEL CARMEN CORDERO TERC	529134
E/2018-43074	23/10/18	DELIX CATERING ANYAR	COMIDA EMPRESARIAL, BUFFETS Y EVENTOS	ANA PAOLA DEL ROSARIO RUIZ	528484
E/2018-44238	31/10/18	DENGNI ESTHETIC FACE AND BODY	DEPILACION, MASAJE ANTI-CELULITICO, LIMPIEZA FACIAL, MASAJE POST QUIRÚRGICO, DRENAJE LINFÁTICO, TRATAMIENTO PARA MANCHAS Y ACNE, PEELING FACIAL Y CORPORAL	DENGNI LARA LUCIANO	528839
E/2018-42200	26/10/18	DENSITY E-LIQUIDS	FABRICACIÓN, DISTRIBUCIÓN, COMERCIALIZACIÓN AL POR MAYOR Y AL DETALLE DE LÍQUIDOS PARA CIGARRILLOS Y VAPORIZADORES ELÉCTRICOS.	MICHELLE DENISE GUZMAN MATOS	528397
E/2018-44183	02/11/18	DENTAL ESTHETIC DRA. PERALTA HERNANDEZ	SERVICIOS DE ODONTOLOGÍA Y ESTÉTICA BUCAL.	MILAUDI PERALTA HERNANDEZ	529214
E/2018-44331	01/11/18	DENTAL SOLUTIONS DRAS DURAN ABREU ALBERTO	SERVICIOS ODONTOLÓGICOS EN GENERAL	IVETTE CECILIA DURAN RODRIGUEZ	528934
E/2018-44213	31/10/18	DEPARTAMENTO DE SERVICIOS DE SALUD PUCMM-CAMPUS SANTIAGO	DEPARTAMENTO OFRECE SERVICIOS DE SALUD DE ATENCIÓN PRIMARIA.	PONTIFICIA UNIVERSIDAD CATOLICA MADRE Y MAESTRA	528805
E/2018-43120	24/10/18	DEPOSITOS FERRETERO MARITZA	CONSTRUCCIÓN, EXPLOTACIÓN, GESTIÓN Y ADMINISTRACIÓN DE UNA FÁBRICA DE PRODUCTOS DE LA CONSTRUCCIÓN Y ELEMENTOS PREFABRICADOS	IVAN DE JESUS ALVAREZ LUNA	528178
E/2018-44523	02/11/18	DESIRE DIAZ	SERVICIOS PARA EL MANTENIMIENTO FÍSICO-CORPORAL, VENTAS DE ARTÍCULOS DE BELLEZA Y COSMÉTICOS.	OPLII GRUPO, S.R.L.	529175
E/2018-42792	23/10/18	DETECTIVES V.I.P. C.S.T.	INVESTIGACIONES PRIVADAS Y SENSITIVAS DE ALTO PERFIL, ADULTERIO, INFORMACIÓN DE CELULARES, SEGUIMIENTO-GPS, CAZA RECOMPENSA	ORLANDO DIAZ SUAREZ	528163
E/2018-43630	26/10/18	DEVELOPMENT 029	PROMOCIÓN, EJECUCIÓN Y DESARROLLO DE TODO TIPO DE ACTIVIDADES Y CONTRATOS PROPIOS DE SERVICIOS DE SALUD.	DEVELOPMENT 029, S.R.L	528442
E/2018-44786	06/11/18	DIBI MILANO	CENTRO BELLEZA, ESTETICA Y MASAJE SPA.	PORTA NUOVA SRL	529405
E/2018-43279	24/10/18	DINASTIA TRAVELS	EXCURSIONES, TICKET AÉREO, HOTELES Y AFINES.	MERVIN RAFAEL LOPEZ GARCIA, GABRIELA ALTAGRACIA RIVAS TORRES	528139
E/2018-40934	31/10/18	DISAICOSNT	DISEÑOS ARQUITECTÓNICOS, INGENIERÍA Y CONSTRUCCIÓN.	CELY ALTAGRACIA GUZMÁN LUNA	528818

[210] EXP.	[220] SOL. FECHA	[561] NOMBRE COMERCIAL	[510] ACTIVIDAD	[730] SOLICITANTE	[111] REGISTRO
E/2018-43359	25/10/18	DISCOM	DISEÑO E INTEGRACIÓN DE REDES DE COMUNICACIÓN, REDES VOZ Y DATOS, DISEÑO, INSTALACIÓN, SOPORTE Y MANTENIMIENTO.	DISCOM, S.R.L.	528240
E/2018-41849	30/10/18	DISEÑO Y OBRAS CIVILES SEVERINO PINEDA & ASOCIADO	CONTRATISTA, OBRAS CIVILES EN GENERAL, MANTENIMIENTO DE INFRAESTRUCTURA Y CONSULTORÍA.	JOSE ANTONIO ROQUE ZORILLA, PRISCILA LISSELOTTE PINEDA PEREZ	528631
E/2018-43241	24/10/18	DISPENSARIO MEDICO DE LA CAMARA DE CUENTAS	REALIZAR CONSULTAS DIARIAS AL PERSONAL EN GENERAL DE LA CÁMARA DE CUENTAS, DIAGNOSTICAR Y PRESCRIBIR TRATAMIENTOS MÉDICOS A LOS PACIENTES	CAMARA DE CUENTAS DE LA REPUBLICA DOMINICANA	528742
E/2018-44038	31/10/18	DISTRIBUIDORA ANDERSON SANCHEZ	VENTA AL POR MAYOR Y AL DETALLE, DISTRIBUCIÓN, IMPORTACIÓN, EXPORTACIÓN Y FABRICACIÓN DE MUEBLES PARA EL HOGAR Y OFICINA, ELECTRODOMÉSTICOS.	NELSON ALCIBIADES SANCHEZ RODRIGUEZ	528835
E/2018-32402	07/08/18	DISTRIBUIDORA INTERNACIONAL GARCIA	COMPRA, VENTA, IMPORTACIÓN, EXPORTACIÓN Y DISTRIBUCIÓN DE MEDICAMENTOS, EQUIPOS, UTENSILIOS Y MATERIAL GASTABLE PARA CENTRO DE SALUD, CLÍNICAS, HOSPITALES, FARMACIAS	DISTRIBUIDORA INTERNACIONAL GARCIA, S.R.L.	528201
E/2018-44122	30/10/18	DISTRIBUIDORA LIZARDO OLIVARES	VENTAS Y DISTRIBUCIÓN DE MEDICAMENTOS Y SUPLEMENTOS DE NUTRICIÓN.	YANIRA ANTONIA OLIVARES DE LIZARDO, JULIO CESAR LIZARDO GOMEZ	528776
E/2018-43528	26/10/18	DISTRIBUIDORA MINYETY	SOMOS UNA EMPRESA DEDICADA A LA DISTRIBUCIÓN DE DIVERSOS TIPOS DE ALIMENTOS.	LUIS JOSE MINYETY GARCIA	528395
E/2018-44563	02/11/18	DISTRIBUIDORA YADIRA VALDEZ	DISTRIBUCIÓN DE PRODUCTOS DE REPOSTERÍA Y ALIMENTOS.	CARMEN YADIRA VALDEZ BAEZ	529156
E/2018-42819	22/10/18	DIVER	VENTAS DE ACCESORIOS PARA CELULARES, COMPUTADORAS, SUPLEMENTOS ALIMENTICIOS, ACCESORIOS PARA PRACTICA DE DEPORTES.	HIPOLITO DISRAELI TAVERAS VASQUEZ	528156
E/2018-43077	23/10/18	DJ SALUD BELLEZA Y MAS SUPPLY	VENTA DE EQUIPOS DE BELLEZA, PRODUCTOS PARA EL CUIDADO PERSONAL Y EL HOGAR	JUANA FRANCISCA BONILLA DE LA CRUZ	528149
E/2018-44151	31/10/18	DLCI, ELECTRICIDAD	DISEÑO DE INSTALACIONES ELÉCTRICAS.	DLCI, ELECTRICIDAD, S.R.L	528812
E/2018-38115	19/09/18	DOANGU IMPORT	IMPORTACIÓN Y VENTAS DE VEHÍCULOS DE MOTOR, PIEZAS, NEUMÁTICOS, NUEVOS Y USADOS, FINANCIAMIENTOS DE TODO TIPO Y ACTIVIDADES AFINES	DOMINGO ANTONIO GUERRERO CASILLAS	528224
E/2018-43666	26/10/18	DOCAR	COMERCIALIZACIÓN DE BIENES RAÍCES, LA EDIFICACIÓN COMPRA Y VENTA A CORTO Y LARGO PLAZO, ALQUILER MANTENIMIENTO, EXPLOTACIÓN Y ADMINISTRACIÓN DE APARTAMENTOS.	DOCAR, SRL	528469
E/2018-43834	29/10/18	DOFROMALL	VENTAS DE MATERIAL GASTABLE E HIGIÉNICOS, PLÁSTICOS DESECHABLES, PAPELERIA EN GENERAL Y EQUIPOS DE PROTECCIÓN PERSONAL, MATERIALES DE OFICINA	NELSON ANTONIO GUZMAN REYNOSO	528564
E/2018-44418	01/11/18	DOMENIC ROMERO RECORDS	PROMOCIÓN Y REPRESENTACIÓN DE ARTISTAS DE TODOS LOS GÉNEROS MUSICALES TANTO EN LA REPÚBLICA DOMINICANA COMO EN EL EXTRANJERO.	SHERMAN JEISON ROMERO CHAVES	529397
E/2018-43966	31/10/18	DOMINIC BAR & LOUNGE	VENTA DE BEBIDAS, COMIDAS Y EXQUISITES.	ALAA MAAROUF	528891
E/2018-43044	25/10/18	DOMINICAN ARROZ SILVIOJULI	CULTIVO Y VENTA DE ARROZ Y PRODUCTOS AGRÍCOLAS.	JULIO CESAR REYES ALBERTO, SILVIO REYES ALBERTO	528271
E/2018-43408	26/10/18	DOMINICAN BUSINESS GROUP-DBG	FABRICACIÓN, VENTA Y EXPORTACIÓN DE PRODUCTOS DE ACERO.	IVAN ERNESTO GUERRA PEÑA	528456
E/2018-42452	19/10/18	DOMINICAN DIMENSION AUTO IMPORT	COMPRA, VENTAS E IMPORTACIÓN DE VEHÍCULOS NUEVOS Y USADOS Y REPUESTOS PARA VEHÍCULOS	JUAN ANTONIO ADRIANO	529105
E/2018-32249	01/11/18	DOMINICAN SPORTING AND EVENTS DOMESP	ACTIVIDADES DEPORTIVAS Y EVENTOS EN GENERAL NACIONAL E INTERNACIONAL	LUIS EDUARDO SABALA DE JESUS	528935
E/2018-44366	01/11/18	DOMINICAN VACATION TOURS WYE	TOURS OPERADOR RECEPTIVO. VENTAS DE VACACIONES EN LA REPÚBLICA DOMINICANA.	ERY PATRICIA PERDOMO DURAN	528956
E/2018-44043	30/10/18	DOMINICANA DE ENTREGA DE DOCUMENTOS, DOMIENTREGA	SERVICIOS DE MENSAJERÍA, CONSTRUCCIÓN Y MANTENIMIENTO DE PLANTA EXTERNA TELEFÓNICA.	DOMINICANA DE ENTREGA DE DOCUMENTOS, S.R.L.	528657
E/2018-44607	02/11/18	DOMOTECH	AUTOMATIZACIÓN, DOMÓTICA E INNOVACIÓN TECNOLÓGICA.VENTA DE PRODUCTOS DE AUTOMATIZACIÓN Y DOMÓTICA Y VENTA DE PRODUCTOS TECNOLÓGICOS.	ADRIAN ALFONSO MARTINEZ LUCIANO, FRANKLIN ALBERTO VASQUEZ PEREZ	529168
E/2018-42909	24/10/18	DOM-XPRESS DIAZ RUIZ	SERVICIOS DE DELIVERY, TRANSPORTE DE MATERIALES, MERCANCÍAS Y PAQUETES A NIVEL NACIONAL.	DIEGO OMAR DIAZ RUIZ	528264
E/2018-44323	31/10/18	DOÑA ZENOBIA	ENTIDAD SIN FINES DE LUCRO DEDICADA A: LABOR SOCIAL Y COMUNITARIA A FAVOR DE TODAS LAS EDADES	HIPOCRATES BADU ANDUJAR EUSEBIO	528906
E/2018-44896	06/11/18	DOVALMI AUTO PAINT	TALLER DESABOLLADURA Y PINTURA	FERNANDO ANTONIO PONS REYNOSO, RAMON ANTONIO CONTRERAS TAVAREZ	529321
E/2018-44411	06/11/18	DOWNTOWN ZONA 54	RENTA DE ESPACIOS PARA MÓDULOS DE EXPENDIO DE COMIDA Y BEBIDA.	OMAR CACERES FERNANDEZ	529399
E/2018-43854	29/10/18	DR. MANUEL JIMENEZ SOLUTIONS DENTAL GROUP	SERVICIOS DE ODONTOLOGIA EN GENERAL	MANUEL ANTONIO JIMENEZ PAULINO	529365
E/2018-43853	29/10/18	DR. MANUEL JIMENEZ SOLUTIONS DENTAL TEAM	SERVICIOS DE ODONTOLOGIA.	MANUEL ANTONIO JIMÉNEZ PAULINO	529364
E/2018-42563	29/10/18	DRA. KEYLA LARA SABINO. CLINICA DENTAL	SERVICIOS ODONTOLÓGICOS.	KEYRA INDIRA LARA SABINO	528512
E/2018-43587	29/10/18	DRA. SANDRA PAMELA HERRERA NUTRICIÓN	CONSULTAS MEDICAS, ANÁLISIS, EVALUACIONES, MEDIDAS MEDICAS, DIETAS, ENTRE OTRAS FUNCIONES, RELATIVAS A LA NUTRICIÓN DE LOS PACIENTES	SANDRA PAMELA HERRERA DE LOS SANTOS	528520
E/2018-44465	01/11/18	D'ROSA ANGELES BOUTIQUE	VENTA DE ROPAS PARA DAMAS,CABALLEROS Y ACCESORIOS.	ROSA MARIA ANGELES REYES	528983
E/2018-43604	26/10/18	DULCES ANTOJITOS RD BY LETICIA MORALES	BIZCOCHOS, PICADERAS, POSTRES, DESAYUNOS, CATERING, EVENT PLANNER, ARTÍCULOS PERSONALIZADOS, TALLERES EDUCATIVOS.	AMERICA LETICIA MORALES DE VASQUEZ	529055
E/2018-44593	02/11/18	DURAKOOW WIRELESS	EMPRESA DEDICADA A LOS SERVICIOS DE VALOR AGREGADO DE INTERNET, ASÍ COMO EL SOPORTE TÉCNICO TANTO NACIONAL COMO INTERNACIONAL DE EQUIPOS TECNOLÓGICO Y SOLUCIONES DE DISTRIBUCIÓN	JUAN MARTINEZ MUESES	529165
E/2018-44154	31/10/18	DYLAN INMOBILIARIA	DISEÑO, PLANEACIÓN, CONTRATACIÓN, MEJORAS, MODIFICACIONES, RESTAURACIONES Y CONSTRUCCIÓN DE EDIFICACIONES, OBRAS CIVILES Y BIENES INMUEBLES EN GENERAL	CARLOS MARTIN SVELTI HELMON	528773
E/2018-43151	24/10/18	DYNACORP 365	DESARROLLO E IMPLEMENTACION DE SOFTWARE DE COMPUTADORAS.	WILSON MIGUEL JEREZ CLASE	528186
E/2018-40429	24/10/18	E Z SALES AND WORLDWIDE TRANSFER SERVICE	COMPRA, VENTA Y ALQUILER DE INMUEBLES, OPERACIONES DE PRESTAMOS DE MENOR CUANTÍA Y PROMOCIONES GENERALES.	JEAN ROBERT MONTINAT	528038
E/2018-44651	07/11/18	EAGLE BUSINESS	VENTA DE PASAJES, RESERVAS DE HOTELES, CAMBIO DE DÓLARES, ANUNCIOS DIGITALES, DESARROLLO DE PAGINAS WEB.	ALEJANDRO JOSE GIRARDO MARTINEZ	529404
E/2018-42581	19/10/18	EBLUE TELECOM	VENTA Y SERVICIOS DE SOLUCIONES TECNOLÓGICAS.	ASCANEO JIMENEZ LORENZO	528986
E/2018-44289	31/10/18	ECO-BRACELETS	FABRICACIÓN Y VENTA DE BRAZALETES ARTESANALES.	SAMUEL MONTILLA APONTE	528936
E/2018-42771	24/10/18	ECODREAMS TOURS	TOUR OPERADOR, AGENCIA DE VIAJE, TRANSPORTE TURÍSTICO Y AVENTURAS A NIVEL NACIONAL E INTERNACIONAL	PAULINO RAMIREZ VERAS	528260
E/2018-44531	02/11/18	ECONOMAX	VENTAS AL POR MAYOR Y DETALLE DE ROPAS PARA DAMAS, NIÑOS Y CABALLEROS, ASÍ COMO ARTÍCULOS DEL HOGAR.	CARLOS ANTONIO PEREZ HERNANDEZ	529154
E/2018-44875	06/11/18	EDAAN INCORPORATED	BIENES RAICES, SERVICIOS INMOBILIARIOS.	ROBINSON SALVADOR CHALAS ZAPATA, AISHA WALDRUP	529442
E/2018-43886	29/10/18	EDIC MULTISERVICE	MANTENIMIENTO, ELECTRICIDAD, DECORACIÓN, INSTALACIONES RESIDENCIAL Y CONSTRUCCIÓN SHEETROCK.	JORGE LUIS RODRIGUEZ ROMERO	528605
E/2018-41547	26/10/18	EDIFICACIONES Y SERVICIOS MULTIPLES JETARE	CONSTRUCCIONES CIVILES Y ELECTROMECAÑICAS, CONSTRUCCIONES DE EDIFICIOS, CARRETERAS E INSTALACIONES ELÉCTRICAS.	JESUS TAVERAS REYES	528459
E/2018-42526	19/10/18	EDIFICIO ESCANDAR	ADMINISTRACIÓN DE APARTAMENTOS DE ALQUILER.	LUIS ANTONIO JOAQUIN ESMURDOC	528760
E/2018-43425	25/10/18	EDITORIAL DOBLE INFINITO	PROCESO DE EDICIÓN, IMPRESIÓN, DISTRIBUCIÓN Y COMERCIALIZACIÓN DE LIBROS.	OTTO MARTIN SOSA BOBADILLA, RAFAEL GARCIA ROMERO	528301
E/2018-44090	01/11/18	EDWARD ANTONIO GARABITO SANTIAGO	PANES Y BIZCOCHOS PARA EL MERCADO NACIONAL.	EDWARD ANTONIO GARABITO SANTIAGO	528987
E/2018-42466	24/10/18	EFFEV EFFICIENT EVENTS	PRODUCCIÓN, DIRECCIÓN, ORGANIZACIÓN, MONTAJE, COMERCIALIZACIÓN Y LOGÍSTICA DE EVENTOS, ESPECTÁCULOS	FRANCIS MARIA BONILLA	528117
E/2018-41024	10/10/18	EFREEMODE YIKU	IMPORTACIÓN Y VENTAS AL POR MAYOR Y DETALLES DE ROPAS Y CALZADOS, ACCESORIOS DE VESTIR Y REGALOS.	ZHANG XIAOXIN	528485
E/2018-39731	16/10/18	E-HÅGE DOMOTIQUE	SERVICIOS DE INGENIERÍA, MANTENIMIENTO, DISEÑO, ELÉCTRICOS, ELECTRÓNICOS, REDES, TELECOMUNICACIONES, CENTRALES TELEFÓNICAS	WAGNER MARINO JIMENEZ PEREZ	529094
E/2018-44485	07/11/18	EHRJCELLPHONES	VENTAS, DESBLOQUEO Y REPARACIÓN DE EQUIPOS CELULARES.	JUNIOR RENE HIDALGO ESPINAL	529424
E/2018-44125	06/11/18	EL ARTE DE LAS DECORACIONES CARSAN	FABRICACIÓN DE MUEBLES, CONFECCIÓN DE COJINES, EDREDONES, CORTINAS, CUBRECAMAS Y TAPICERÍA EN GENERAL.	CESAR AMAURY CARRIÓN ESTEVEZ	529312
E/2018-44211	31/10/18	EL DOBLETAZO	VENTA DE VEHÍCULOS DE MOTOR.	VEGAMOVIL,SRL	528791
E/2018-36456	24/10/18	EL LORO GIFT SHOP	VENTA DE ARTÍCULOS ARTESANALES EN GIFT SHOP Y SERVICIO DE ADMINISTRACION DE LOCALES COMERCIALES.	EDUVIGES MARGARITA BENITEZ HERRERA	528090
E/2018-43201	06/11/18	EL MERCADO DE LA FE	COMERCIALIZACIÓN DE PRODUCTOS DE ORIGEN AGROPECUARIO, RENTA DE ESPACIOS, TERRENOS, OFICINAS, LOCALES COMERCIALES Y PUESTOS MAYORISTAS.	LUZ MARIA NOVAS SANTANA	529352
E/2018-43762	29/10/18	EL MOLINO DEPORTIVO	VENTA DE ARTÍCULOS DEPORTIVOS, TALES COMO: CALZADOS, EQUIPOS, SUMINISTROS Y EFECTOS DEPORTIVOS, COLECCIONABLES, PLACAS, MEDALLAS, TROFEOS.	EL MOLINO DEPORTIVO, S.R.L.	528521
E/2018-44108	30/10/18	EL PATIO 95 LOUNGE	VENTA DE BEBIDAS EN GENERAL.	DIHOGENES MONTAÑO ABREU, LAURA EMILIA CESPEDES SANCHEZ	528757
E/2018-43304	24/10/18	EL SINSONTE SHIPPING.	EMBARQUE PUERTA A PUERTA DESDE NUEVA YORK HACIA LA REPÚBLICA DOMINICANA, CAJAS, TANQUES, ELECTRODOMÉSTICOS, MUDANZAS, LOGÍSTICAS Y ACARREOS.	RAMON ADONIS TERRERO ARACHE	528277
E/2018-43309	25/10/18	EL VENTORRO COMEDOR Y CARNICERÍA	CARNICERÍA Y VENTA DE COMIDA.	FANNY FERNANDEZ GORI	528282
E/2018-43739	29/10/18	ELAVERAS	VENTA DE ACCESORIOS HECHOS A MANO: BOLSOS HECHOS DE CORDÓN DECORATIVOS Y SOGA DE YUTE.	ANGELA LOPEZ TAVERAS, ARLEN ISRAEL REYES ISA	528501
E/2018-44109	30/10/18	ELECTRO RAFAEL JR	VENTA Y REPARACIÓN DE BOBINA, ABANICO Y MOTORES ELÉCTRICOS.	NILKA YOLANDA DE LA ALT PEREZ BAEZ DE GARCIA	528761
E/2018-42906	23/10/18	ELECTROMECAÑICA MERANOVAS	SERVICIOS DE ASESORÍA, VENTA, INSTALACIÓN Y REPARACIÓN DE ACONDICIONADORES DE AIRE.	ARACELIS MERAN GARCIA, ROBERT EDILIO NOVAS	528262
E/2018-43139	24/10/18	ELECTROMUEBLES OVIDIO	COMPRA Y VENTA DE ELECTRODOMÉSTICOS EN GENERAL, IMPORTACIÓN DE ELECTRODOMÉSTICOS EN GENERAL Y EXPORTACIÓN DE MUEBLES DE MADERA Y HIERRO.	JUAN OVIDIO PÉREZ JEREZ	528197

[210] EXP.	[220] SOL. FECHA	[561] NOMBRE COMERCIAL	[510] ACTIVIDAD	[730] SOLICITANTE	[111] REGISTRO
E/2018-41605	12/10/18	ELECTRONIC TRAFFIC	COMPRA, VENTA, DISTRIBUCION Y COMERCIALIZACION DE MATERIALES ELÉCTRICOS, INDUSTRIALES, EQUIPOS DE SEGURIDAD INDUSTRIAL Y DE CONSTRUCCIÓN.	ANGEL ALBERTO ENCARNACION AMADOR	526935
E/2018-39238	25/10/18	ELIMEV MULTI-SERVICE	INSTALACIONES DE EQUIPOS DE SEGURIDAD, CONFIGURACIÓN DE CONTROLES DE ACCESOS, SERVICIOS ELÉCTRICOS EN GENERAL	ELIZABETH MENDEZ VALERIO	528233
E/2018-44178	31/10/18	ELITE TECHNOLOGY DEVELOPMENT ETD	SERVICIOS DE TECNOLOGIA QUE DISEÑA Y PRODUCE SMARTPHONE, LAPTOP, UNICYCLE, BICICLETAS ELÉCTRICAS Y ACCESORIOS.	WOOD WEDSON PIERRE	528892
E/2018-41084	31/10/18	EMBUTIDOS AYTTEL RAMIREZ	DISTRIBUIDORA DE EMBUTIDOS TODO TIPOS DE QUESO Y EMBUTIDOS.	JUSTINA RAMIREZ MARTE, AYTTEL ARIEL RAMIREZ	528815
E/2018-43396	01/11/18	EMBUTIDOS CIBAOSUR FERNANDEZ	COMPRA, VENTA, COMERCIALIZACIÓN Y DISTRIBUCIÓN DE ALIMENTOS, DE TODA CLASE PRODUCTOS CÁRNICOS, EMBUTIDOS	NORELIS CLAIRET FERNANDEZ	529018
E/2018-42312	02/11/18	EMPRESAS COCHRAN	INVERSIÓN EN EL SECTOR TURÍSTICO NACIONAL.	EMPRESAS COCHRAN, S.R.L.	529203
E/2018-30291	14/08/18	EMUNAH FAMILY MUSIC	INSTITUCIÓN SIN FINES DE LUCRO DEDICADA A LA ASISTENCIA SOCIAL PARA EL DESARROLLO INTEGRAL Y EL ARTE MUSICAL DE MINISTERIOS Y PERSONAS NECESITADAS	JONATHAN SIMON VENTURA SEVERINO, ANA EMERDA FRANCISCO MONTAN	520626
E/2018-44299	31/10/18	EN CABEZA AJENA	ORGANIZACIÓN DE ACTIVIDADES, EVENTOS Y CONFERENCIAS DE FORMACIÓN, EDUCACIÓN, ESPARCIMIENTO, ENTRETENIMIENTO Y CULTURALES.	KARINA MANCEBO GUERRERO	528862
E/2018-44176	31/10/18	ENCARNACION POLLERA Y VENTAS DIVERSAS	VENTA DE POLLOS AL POR MAYOR Y DETALLE.	JUAN JOSE ENCARNACION	528894
E/2018-39544	04/10/18	ENCOMUN, ENLACE COMUNITARIO	ENTIDAD SIN FINES DE LUCRO. DEDICADA A GESTIONAR: MEDICAMENTOS, TECHO, BECAS DE ESTUDIOS, ROPA, COMIDA Y ALBERGUE.	MOISES ALEXIS RAMIREZ ARIAS	529080
E/2018-43958	29/10/18	END NOTICIAS	PROGRAMA DE NOTICIAS QUE SE TRANSMITE EN TV Y REDES SOCIALES, CON EL OBJETIVO DE INFORMAR SOBRE LOS ACONTECIMIENTOS NACIONALES E INTERNACIONALES.	EDITORIA EL NUEVO DIARIO, S. A.	528643
E/2018-42721	24/10/18	ENGRACIA SALON	CENTRO DE BELLEZA, CUIDADO DEL PELO, MANICURE, PEDICURE Y VENTA DE PRODUCTOS DE BELLEZA.	DOMINGA ENGRACIA ROSARIO MARTINEZ	528107
E/2018-43842	29/10/18	EPAMINONDAS VEGA SEPULVEDA	ALQUILER DE EQUIPOS TOPOGRÁFICOS.	EPAMINONDAS VEGA SEPULVEDA	528966
E/2018-34974	24/10/18	EQUIPATE DIUNAVE	FINANCIAMIENTO DE EQUIPOS PESADOS.	BANCO DE AHORRO Y CRÉDITO FIOHOGAR	528059
E/2018-43121	24/10/18	ESCUELA DE CHOFERES JIMENEZ	IMPARTIR CLASES DE MANEJO.	ALBERTO LEONEL JIMENEZ AMEQUITA	528014
E/2018-44201	31/10/18	ESPEJO CONSTRUCTORA	DEDICARSE A LA CONSTRUCCIÓN Y DISEÑOS DE CASAS UNIFAMILIARES, EDIFICIOS, CONDOMINIOS, CALLE, PUENTES, SUPERVISIÓN DE OBRAS, ETC.	ESPEJO & ASOCIADOS, S.R.L.	528841
E/2018-44000	30/10/18	ESSEX & EARLY	COMPRA Y VENTA DE BIENES RAÍCES, CASAS Y APARTAMENTOS.	LATOYIA BREANNE DE HOSTOS, RICHARD BRYAN MAY	528684
E/2018-44142	30/10/18	ESTACIÓN DE SERVICIOS EL PAJON	DISTRIBUCIÓN Y COMERCIALIZACIÓN DE COMBUSTIBLES Y LUBRICANTES, ACCESORIOS, AUTO ADORNOS PARA VEHÍCULOS, LAVADERO, LICOR STORE, PARADOR DE VIAJEROS, HOTEL	ARDUINO ANDREOZZI	528790
E/2018-41427	30/10/18	ESTEVEZ ROSARIO NEGOCIOS DIVERSOS	GESTIONES DE VENTA, COMPRA Y ADMINISTRACIÓN DE PROPIEDADES. IMPORTACIÓN Y EXPORTACIÓN DE PRODUCTOS TEXTILES Y FABRICACIÓN DE LOS MISMOS	ITAMAR ROSARIO DE LOS SANTOS	528635
E/2018-44189	31/10/18	ESTRADA MEDIA GROUP	COMERCIALIZACIÓN, COMPRA Y VENTA, IMPORTACIÓN Y EXPORTACIÓN DE EQUIPOS PARA EVENTOS, PUBLICIDAD, DESARROLLO DE CONTENIDO, SHOWS, IMPRESIÓN, ILUMINACIÓN, SONIDO, PANTALLAS, REDES SOCIALES.	KRISTIAN MAX ESTRADA	528852
E/2018-43789	29/10/18	EUROCARIBE 2001 AGENCIA DE VIAJES	VENTAS DE BOLETOS AÉREOS	AGENCIA DE VIAJES EUROCARIBE 2001 SRL	528548
E/2018-42347	29/10/18	EUROPEANCAR GARCIA CRIADO	COMPRA Y VENTAS VEHÍCULOS, NUEVOS Y USADOS, ASÍ COMO CUALQUIER ACTIVIDAD QUE SEA DERIVADA DE LA MISMA.	FRANCISCO JOSE GARCIA CRIADO	528592
E/2018-42121	24/10/18	EXCHANGE CLOUD	SE DEDICA A SOFTWARE ENGINEERING AND DEVELOPMENT (INGENIERÍA Y DESARROLLO DE SOFTWARE).	EVELIN SANTANA LARA	528073
E/2018-42348	25/10/18	EXCURSIÓN VIP AIRE MAR & TIERRA, EXCVIPAMT	EXCURSIONES NACIONALES E INTERNACIONALES.	LINCOLN JOCELYN MINAYA GARCIA	528228
E/2018-44226	31/10/18	EXCURSIONES MARYSOL TOURS	OPERADORA DE TOURS, EXCURSIONES Y AGENCIA DE VIAJES.	EXCURSIONES MARYSOL TOURS SRL	528917
E/2018-44321	31/10/18	EXTERIORES DECORATIVOS DEL CARIBE, EXDECO	DISEÑO Y CONSTRUCCIÓN DE EDIFICACIONES, DECORACIONES DE EXTERIORES, DISEÑOS DE FABRICACIÓN, VENTAS DE MOBILIARIOS Y MATERIALES DE EXTERIORES.	JOSE ARIEL GOMEZ GUZMAN	528907
E/2018-44747	06/11/18	F Y D DENTAL	CONSULTORIO DENTAL.	NATHALIE JACQUELINE TORRES SALAZAR	529241
E/2018-44712	06/11/18	F. M. CARIBE INVERSIONES	PROMOVER Y REALIZAR EL ESTUDIO, ORGANIZACIÓN, ADMINISTRACIÓN DE TODO GENERO DE PROYECTOS, NEGOCIOS E INVERSIONES, SEAN ESTOS DE CARÁCTER INDUSTRIAL	F. M. CARIBE INVERSIONES, S.R.L.	529288
E/2018-43466	25/10/18	FACRED	COMPRA Y VENTA DE APARTAMENTOS, VEHÍCULOS NUEVOS USADOS, EQUIPOS TECNOLÓGICOS, MAQUINARIAS PESADAS, INMOBILIARIOS SERVICIOS DE BIENES RAÍCES E GENERAL	RAUDEL DE LEON RAMIREZ	528367
E/2018-42928	30/10/18	FAI. R TALON	AGENCIA EQUIPO DE INVESTIGACIÓN	JOSE ARCADIO PEREZ RODRIGUEZ, INVERSIONES EL TALON, S.R.L.	528762
E/2018-43296	29/10/18	FAMAT SERVICES	SERVICIOS DE CALL CENTER, TRANSPORTE Y ASESORÍA FINANCIERA.	FAUSTO ARIEL MATOS MATOS	528601
E/2018-43478	25/10/18	FARMACIA CRIS ALEXA	VENTA DE MEDICAMENTOS.	CECILIA MATEO DE MERCEDES	528343
E/2018-35401	29/08/18	FARMACIA DE LA CRUZ CATANO	PRODUCTOS FARMACÉUTICOS, MEDICAMENTOS E IMPORTACIÓN DE LOS MISMO.	LUISA ANTONIA CATANO TEJEDA, MANUEL MARIA DE LA CRUZ	528903
E/2018-44064	30/10/18	FARMACIA FUNDACAM DOÑA LOURDES	VENTA DE MEDICAMENTOS Y COSMÉTICOS.	TIRSO ANTONIO ROA CASTILLO	528723
E/2018-44543	02/11/18	FARMACIA NEHEMIAS	VENTA Y DISTRIBUCIÓN DE TODO TIPO DE MEDICAMENTOS Y FÁRMACOS.	JULIO GUERRERO, ZULEYDA SANTANA OZUNA	529083
E/2018-43572	26/10/18	FARMACIA NIZAO	VENTA DE MEDICAMENTOS.	NANCY ARABELLY MEJIA LUCIANO	528412
E/2018-35519	30/10/18	FARMACIA R & W	VENTA Y DISTRIBUCIÓN DE MEDICAMENTOS Y PRODUCTOS FARMACÉUTICOS.	RAMON FAMILIA REYES, WILKINS ROSARIO MONTILLA	528692
E/2018-43987	30/10/18	FARMACIA SANTIAGO APOSTOL	COMPRA Y VENTAS DE MEDICAMENTOS, MATERIAL GASTABLE, MISCELÁNEOS, Y PRODUCTOS RELACIONADOS Y NO RELACIONADOS CON LA SALUD.	FRANCISCO ANTONIO ESTEPAN GRISANTY	528611
E/2018-43406	25/10/18	FARMACIA VIDA NUEVA	COMERCIALIZACIÓN DE PRODUCTOS FARMACÉUTICOS, ACCESORIOS Y COSMÉTICOS.	ALEXANDER BAEZ CORDERO	528296
E/2018-38274	26/10/18	FARMACIA VILLA PROGRESO	VENTA DE MEDICAMENTOS Y PRODUCTOS FARMACÉUTICOS.	NACIN DE PEÑA PALACIO	528394
E/2018-40754	01/11/18	FAST TRANSPORT EMILARDO	SERVICIO DE TRANSPORTE, DISTRIBUCIÓN Y LOGÍSTICA.	JOSÉ EMILIO NAVARRO SÁNCHEZ	528947
E/2018-44645	07/11/18	FAYSAL Y MADAY FAMADA	INVERSIONES INMOBILIARIAS, FINANCIERAS.	FAYSAL NYABI	529400
E/2018-44076	02/11/18	FE&MEX	ALQUILER DE VEHÍCULOS, SERVICIOS DE PRESTAMOS Y EXCURSIONES TURÍSTICAS.	FELIX IDALMIS BRUNO VENTURA	529194
E/2018-42134	26/10/18	FELIPE RIJO SUCESORES	COMPRA, VENTA, EXPORTACIÓN E IMPORTACIÓN DE PRODUCTOS GANADEROS VACUNOS Y PORCINOS, FERTILIZANTES Y OTROS PRODUCTOS DE LA AGRICULTURA	EMETERIO RIJO CASTILLO	528389
E/2018-44333	01/11/18	FELIX TOLENTINO CARELA SERVICIOS	SERVICIOS DE INGENIERÍA EN GENERAL, VENTA DE EQUIPOS DE IMPERMEABILIZANTES Y SERVICIOS DE IMPERMEABILIZACIÓN.	FÉLIX RAMÓN TOLENTINO CARELA	529006
E/2018-43760	29/10/18	FELMARTE	CONSTRUCCIONES DE ESTRUCTURA MONTAJES Y MANTENIMIENTOS EN GENERAL.	FELIPE COLON, MARTIN MENDEZ MONTERO	528519
E/2018-43300	26/10/18	FERBRAND AUTO SERVICIO	SERVICIOS AUTOMOTRICES, VENTA DE REPUESTOS PARA VEHÍCULOS DE MOTOR.	FERNANDO VICAINO BRAND	528429
E/2018-42281	29/10/18	FERRECENTRO LOS COQUITOS	VENTAS DE ARTÍCULOS DE FERRETERÍA Y MATERIALES DE CONSTRUCCIÓN.	CAROLYN PIÑA PICHARDO	528515
E/2018-43774	29/10/18	FERRETERIA INDUSTRIAL Y HOTELERA -FIHOSA-	VENTA DE ARTÍCULOS FERRETEROS APLICADOS A LA HOTELERÍA, PLOMERÍA, REFRIGERACIÓN, ELÉCTRICOS, HERRAMIENTAS, MAQUINARIAS, MANTENIMIENTO, ETC.	FERRETERIA INDUSTRIAL Y HOTELERA, S.R.L.	528534
E/2018-44886	06/11/18	FERRETERIA LOS HERMANOS CORNIEL	VENTA DE ARTÍCULOS FERRETEROS EN GENERAL.	YUNIOR CORNIEL DE LEON	529374
E/2018-40668	08/10/18	FERRETERIA NUÑEZ	COMPRA Y VENTA DE MATERIALES FERRETEROS Y ARTÍCULOS DEL HOGAR.	FERRETERIA NUÑEZ, C. POR A.	528354
E/2018-42785	25/10/18	FERRETERIA RIONGA	VENTA DE MATERIALES Y ACCESORIOS FERRETEROS.	FRANKLIN JONATHAN CEDANO CORDERO	528251
E/2018-41902	31/10/18	FERRETERIA SIERRA UREÑA	ACTIVIDAD PRINCIPAL: VENTA AL POR MENOR DE EQUIPOS DE FERRETERÍA, ASÍ TAMBIÉN COMO CUALQUIER OTRA ACTIVIDAD RELACIONADO AL OBJETO PRINCIPAL.	JUAN ANTONIO SIERRA PEREZ	528823
E/2018-43299	24/10/18	FERRETERIA TOPY	VENTA DE ARTÍCULOS FERRETEROS.	FERRETERIA TOPY C.POR A.	528146
E/2018-39750	29/10/18	FERRETERIA Y MUEBLERIA JUAN ANTONIO DUARTE DE JESUS TOÑO	VENTA DE ARTÍCULOS FERRETEROS, MATERIALES DE CONSTRUCCIÓN, MUEBLES Y ELECTRODOMÉSTICOS.	JUAN ANTONIO DUARTE DE JESUS	528587
E/2018-42990	25/10/18	FICHAO RD	SERVICIOS DE PUBLICIDAD DIGITAL, PAGINA WEB, PUBLICACIÓN DE VÍDEOS, FOTOS, NOTICIAS.	JUNIOR MANUEL CHASTER LLENAS	528307
E/2018-43564	06/11/18	FIFASA	COMPRA Y VENTA DE INMUEBLES, ALQUILERES Y CONSTRUCCIONES, DISEÑOS Y RENOVACIONES DE TODOS TIPOS DE OBRAS CIVILES Y CONSTRUCCIONES DE TORRES.	MIGUEL MERCEDES SOSA	529243
E/2018-44179	31/10/18	FINANZAS QUE CAMBIAN VIDAS	SERVICIOS DE: CÁPSULAS RADIALES Y/O TELEVISIVAS, REVISTA DIGITAL O IMPRESA, PERIÓDICO DIGITAL, BLOG O CUALQUIER OTRO MEDIO DE COMUNICACIÓN.	FUNDACIÓN DOMINICANA DE DESARROLLO INC.	528837
E/2018-43531	30/10/18	FINELY	VENTA DE PRODUCTOS NATURALES E INTEGRALES Y PRODUCTOS NATURALES CORPORALES, SIN QUÍMICOS AÑADIDOS.	ELIZABETH ANGELES SUAREZ	528748
E/2018-43979	06/11/18	FLASHDUANA	COMERCIAL Y BANCAS DE LOTERIA, ASESORIA FINANCIERA, COMPRA Y VENTA DE EQUIPOS TECNOLÓGICOS.	JOSE ALBERTO GARCIA MEDINA	529375
E/2018-39612	24/10/18	FLORAISON BEAUTY SUPPLY	VENTAS PRODUCTOS DE BELLEZA.	CEFERINO LIRIANO, MIGUELINA ALTAGRACIA RODRIGUEZ UREÑA	528065
E/2018-44314	31/10/18	FONDECO FONDO DE DESARROLLO COMUNITARIO	FACILITAR PRÉSTAMOS PERSONALES A PERSONAS EMPRENDEDORAS DE ESCASOS RECURSOS.	JI YOUNG YOUN	528865
E/2018-43977	30/10/18	FORTROCHE ENTERPRISE	COMPRA Y VENTA DE MATERIALES DIVERSOS, TALES COMO: MATERIALES DE FERRETERÍA Y PINTURA, ALIMENTOS Y BEBIDAS, LIMPIEZA E HIGIENE	JULIO CESAR TORRES ROMERO	528597
E/2018-43377	25/10/18	FRAC CONSTRUCTION	LA CONSTITUCIÓN, EDIFICACIÓN, URBANIZACIÓN, REHABILITACIÓN, PLANEACIÓN, PROGRAMACIÓN, PROYECCIÓN CONSERVACIÓN Y MANTENIMIENTO DE TODO TIPO DE OBRAS DE INGENIERÍA Y ARQUITECTURA	JUAN DANIEL FRANJUL CASTILLO	528335
E/2018-40519	23/10/18	FRENTE DE ABOGADOS INDEPENDIENTES FRENAINDE	ENSEÑANZA DE PRÁCTICAS JURÍDICAS EN TODAS LAS RAMAS DE LAS CIENCIAS JURÍDICAS A LOS PROFESIONALES DEL DERECHO	TOMAS VALOYS CORDERO	528078
E/2018-43126	24/10/18	FRUIT DESIGN AR	TODO TIPO DE ARREGLOS DE FRUTAS Y DERIVADOS DE LAS FRUTAS.	ANDREA FERNANDA RIESTRA PORRAS	528179
E/2018-42752	06/11/18	FRUTAS Y VEGETALES JARABACOA FYVEJA	EMPAQUE, COMERCIALIZACIÓN, EXPORTACIÓN E IMPORTACIÓN DE FRUTAS Y VEGETALES, COMERCIO DE INSUMOS AGROPECUARIOS.	JOSE ELISEO YSAIAS NOBLE ESPEJO, PEDRO LUIS MATEO DEL ORBE, DARLINE MORICETTE, MARC JEAN ALBERT HADDAD	529279
E/2018-43394	25/10/18	FRUTI MANGAS DOMINICANO	EXPORTACION DE FRUTAS.	JOSE PABLO PICADO FLORES	528299
E/2018-44952	07/11/18	FRUTOS SECOS DOÑA YEYA	VENTA DE FRUTOS SECOS EMPACADOS.	YAQUELIN ALTAGRACIA ANDUJAR DE FLORES	529341

[210] EXP.	[220] SOL. FECHA	[561] NOMBRE COMERCIAL	[510] ACTIVIDAD	[730] SOLICITANTE	[111] REGISTRO
E/2018-43772	31/10/18	FRUTTISSIMO	VENTA AL POR MAYOR DE FRUTAS, LEGUMBRES Y CEREALES SECOS Y EN CONSERVA.	FRANKLYN CAMBERO ALCALA	528918
E/2018-43342	25/10/18	FUMIGADORA ECO-AMBIENTAL NINA	FUMIGACIÓN DE OFICINAS, ALMACENES, CASAS, PLANTACIONES; VENTA, IMPORTACIÓN Y EXPORTACIÓN DE PRODUCTOS PARA LA FUMIGACIÓN EN GENERAL	ERIC JAIROL RAMIREZ NINA	528208
E/2018-44408	01/11/18	FUNDACION S. NEUMANN	ENTIDAD SIN FINES DE LUCRO, ASISTIR A VICTIMA DE VIOLENCIA DE GENERO EN DIFERENTES ASPECTOS COMO PSICOLÓGICO, MEDICO	CELESTINA SANDRA NEUMANN CASTRO	529051
E/2018-44974	07/11/18	FUNDACIÓN ALCARRIZOS EN CONCIENCIA	SIN FINES DE LUCRO, ATENCIÓN Y PROTECCIÓN A LAS MADRES SOLTERAS, EN EL MUNICIPIO DE LOS ALCARRIZOS	ARISTIDES ANTONIO CRUZ PEREZ, DANTE MONTERO MONTERO	529455
E/2018-44789	06/11/18	FUNDACIÓN AMIGOS CONTRA LA OBESIDAD	ENTIDAD SIN FINES DE LUCRO DEDICADA A BRINDAR ASISTENCIA SOCIAL A PERSONAS DE RECURSOS LIMITADOS	PABLO DANIEL GARCIA VARGAS	529220
E/2018-43990	30/10/18	FUNDACIÓN CERECA	ENTIDAD SIN FINES DE LUCRO, DEDICADA A OFRECER AYUDA PERSONAS DE ESCASOS RECURSOS DÁNDOLE SERVICIOS CARDIOVASCULAR Y ASISTENCIA SOCIAL.	ANDRES RODRIGUEZ CESPEDES	528613
E/2018-43365	06/11/18	FUNDACION DE APOYO A LOS CENTROS DE CORRECCION Y REHABILITACION FUNDACERE	ENTIDAD SIN FINES DE LUCRO, DEDICADA A PROMOVER BUENOS PRINCIPIOS Y VALORES AFIANZADOS EN LA FE Y EL CONOCIMIENTO	JUNIOR ENMANUEL SEPULVEDA CARPIO	529356
E/2018-42216	26/10/18	FUNDACION DE BALONCESTO VIRGILIO TRAVIESO SOTO	SIN FINES DE LUCRO, PARA DAR ENTRENAMIENTO DE BALONCESTO Y DEPORTE EN GENERAL.	RAFAEL ANTONIO HERNANDEZ ESTRELLA	528403
E/2018-43618	26/10/18	FUNDACION DE NIÑOS PEQUEÑOS FUNIPEQ	FUNDACIÓN SIN FINES DE LUCRO LA CUAL SE DEDICA A AYUDA Y FORMACIÓN DE NIÑOS DE ESCASOS RECURSOS, COLABORANDO CON SU ALIMENTACIÓN, EDUCACIÓN Y AMPARO.	CLAUDIA OTOÑO AQUINO	528400
E/2018-43040	23/10/18	FUNDACION DE PADRES Y AMIGOS DEL ENS. ALT. DE HERRERA FDAE	INSTITUCIÓN SIN FINES DE LUCRO. SOLIDARIDAD AL SOCIO MEDIANTE UN PLAN DE AYUDA MUTUA QUE INCLUYE, VELATORIO, CARRO FÚNEBRE Y NICHOS PARA SEPULTURA.	JUVERYS LUCIANO CEDANO DE GERALDO	527994
E/2018-44608	02/11/18	FUNDACION DE SALUD INTEGRAL MATERNO-INFANTIL FUNDASIMI	CONSULTA MÉDICA Y LA EDUCACIÓN EN SALUD MATERNA, INFANTIL Y ADOLESCENTES.	SILVANO REYNOSO SANCHEZ	529173
E/2018-43130	24/10/18	FUNDACIÓN DERABI	ENTIDAD SIN FINES DE LUCRO, OFRECER SERVICIO SOCIAL A TERCERA PERSONA, COMO: CURSOS, CHARLAS Y AFINES.	CLAUDIO ALFONSO MONCION ESPINAL	528135
E/2018-43526	30/10/18	FUNDACIÓN DIOS ABRE PUERTAS, JEFTE	PROMOVER EL DESARROLLO DE NIÑOS, NIÑAS Y ADOLESCENTES PARA LOGRAR LA EJECUCIÓN DE PROGRAMAS Y PROYECTOS DE BENEFICIO SOCIAL	JUAN CARLOS PEREZ PEÑA	528741
E/2018-37682	30/10/18	FUNDACION DOMINICANA DE TURISMO DEPORTIVO TURESPORT	ASOCIACIÓN SIN FINES DE LUCRO. PROMOCIÓN Y DIFUSIÓN DEL TURISMO DEPORTIVO EN LA REPÚBLICA DOMINICANA.	AMOS ANGLADE MALBRANCHE	528764
E/2018-43546	31/10/18	FUNDACIÓN DOS CORAZONES	SIN FINES DE LUCRO. DEDICADA A REALIZAR OBRAS DE BIEN SOCIAL, HUMANITARIAS Y ASISTENCIAS A LOS NECESITADOS.	FRANCISCO JAVIER JOAQUIN RAMOS	529359
E/2018-44290	31/10/18	FUNDACION DR. MARIO BOURNIGAL	FUNDACIÓN CUYO OBJETIVO PRINCIPAL ES BRINDAR AYUDA EN EL ÁREA DE LA SALUD, REHABILITACIÓN Y AYUDA A NIÑOS.	MARIO RAFAEL BOURNIGAL PIMENTEL	528822
E/2018-44035	30/10/18	FUNDACIÓN EDUCACIÓN E INSTITUCIONALIDAD FEI	ENTIDAD SIN FINES DE LUCRO DEDICADA A LA PROMOCIÓN DE LA EDUCACIÓN Y AL DESARROLLO ECONÓMICO Y SOCIAL DE LA REPÚBLICA DOMINICANA A TRAVÉS DE LA EDUCACIÓN	GEORGES SANTONI RECIO	528733
E/2018-44817	06/11/18	FUNDACIÓN ELSIANOS AL SERVICIO DE LA EDUCACIÓN, SALUD Y ALIMENTACIÓN, FUELSESA	ENTIDAD SIN FINES DE LUCRO DESTINADA A PROVEER AYUDA A LOS MAS NECESITADOS EN LO QUE SE REFIERE A SALUD, EDUCACIÓN Y ALIMENTACIÓN.	MANUEL DESCARTES CRUZ REYES	529421
E/2018-43700	26/10/18	FUNDACIÓN EN BUSCA DE UNA SONRISA FUNBUSON	ENTIDAD SIN FINES DE LUCROS, DEDICADO A PRESTAR SERVICIOS DE SALUD PREVENTIVA Y CURATIVA	GABRIEL ANTONIO NUÑEZ SANCHEZ	528463
E/2018-44793	06/11/18	FUNDACIÓN FAMILIAS SALUDABLES, FUNFASALUD	FUNDACIÓN SIN FINES DE LUCRO DESTINADA A EMPODERAR MEDIANTE CHARLAS, CONFERENCIAS, TALLERES, CAPACITACIÓN, SEMINARIOS A LOS INTEGRANTES DE LAS FAMILIAS	GUILLERMINA TOLENTINO HEREDIA	529239
E/2018-44030	30/10/18	FUNDACIÓN FASEDUC	ENTIDAD SIN FINES DE LUCRO, FUNDACIÓN AL SERVICIO DE ESTUDIANTES Y PROFESIONALES DE LA EDUCACIÓN Y ÁREAS AFINES.	RAMON NIEVE JOSE	528665
E/2018-44337	01/11/18	FUNDACIÓN IMG NAHIR CONTRERAS DE PRATO	ASOCIACIÓN SIN FINES DE LUCRO PARA BRINDAR ASISTENCIA A MUJERES VICTIMAS DE VIOLENCIA DOMÉSTICA Y DE GÉNERO	CARLOS ALBERTO PRATO ZULUAGA	529007
E/2018-43420	25/10/18	FUNDACION INTERNACIONAL DE INVESTIGACIÓN Y DESARROLLO SOSTENIBLE PARA LAS COMUNIDADES FUNINDECO	IMPLEMENTAR PROYECTOS DE DESARROLLO SOSTENIBLE PARA COMUNIDADES DAMNIFICADAS Y DE ESCASOS RECURSOS.	LOUVYS YOVANNY PIMENTEL MERCADO	528365
E/2018-44143	31/10/18	FUNDACION INTERNACIONAL ITEVO	DESARROLLAR SERVICIOS DE ASISTENCIA SOCIAL Y EDUCACIONAL EN TODO EL PAÍS.	YNOCENCIO EVANGELISTA DE LEON NUÑEZ	529181
E/2018-44013	30/10/18	FUNDACION INTERNACIONAL LA CASA DE MI PADRE ES MI REFUGIO	FUNDACIÓN CON VISIÓN DE AYUDA SOCIO ESPIRITUAL A NIÑOS ADOLESCENTES, ADULTOS Y ENVEJECIENTES EN ESPECIAL MUJERES NECESITADAS Y NIÑOS ABANDONADOS Y COMUNIDADES EMPOBRECIDAS.	SONIA MARGARITA RODRIGUEZ MARTINEZ	528610
E/2018-11558	20/03/18	FUNDACION INTERNACIONAL PREVENCIÓN NARCOTICOS FUNIPREN	ENTIDAD SIN FINES DE LUCROS, CUYO OBJETIVOS FUNDAMENTALES SON: INFORMAR, ORIENTAR Y EDUCAR A LAS FAMILIAS DOMINICANAS E INTERNACIONALES	JOHNNY RAMIREZ PICHARDO, JACQUELINE PICHARDO, PEDRO JULIO MENDEZ LEONARDO	505537
E/2018-43233	02/11/18	FUNDACION JUNTOS PODEMOS MAS JUNPOMAS	ENTIDAD SIN FINES DE LUCRO. DEFENDER IDEALES POLÍTICOS O IDEAS CONSENSUADAS.	DAVID CAONABO CONTRERAS BAUTISTA, MARIA VICENTA CLASE TORIBIO	529180
E/2018-44131	30/10/18	FUNDACION LA BAJA DEL RIO	AYUDA SOCIAL DE NIÑOS Y ADULTOS MAYORES DE ESCASOS RECURSOS RECURSOS ECONÓMICOS DE LA COMUNIDAD DE PUEBLO NUEVO DE BANÍ Y ZONAS ALEDAÑAS	LUIS ESTIVEN LUGO CIFRE	528758
E/2018-43297	24/10/18	FUNDACIÓN LEVITAS	ENTIDAD SIN FINES DE LUCROS, DEDICADA A CAPACITAR A NIÑOS, NIÑAS, ADOLESCENTES Y JÓVENES; AYUDARLES CON SUS NECESIDADES BÁSICAS Y MÁS.	LEIDY CAROLINA MATOS	528329
E/2018-38963	31/10/18	FUNDACION MINISTERIO LA COMPARACION DE JESUS	ENTIDAD SIN FINES DE LUCRO LA CUAL SE DEDICARA A OBRAS DE BIEN SOCIAL TALES COMO DISTRIBUCIÓN DE ALIMENTOS A PERSONAS NECESITADAS, ROPAS, MEDICAMENTOS Y OTRAS UTILERIAS.	BRIGIDA DE PAULA MOJICA, SILVIA ENCARNACION ABREU	528874
E/2018-44554	02/11/18	FUNDACION MUJERES SIN TABÜES	ORGANIZACIÓN SIN FINES DE LUCRO DIRIGIDA A APOYAR A MUJERES Y DIFERENTES GÉNEROS, A TRAVÉS DE CHARLAS	RUTH ESTHER MARTE FRANCO	529155
E/2018-41406	06/11/18	FUNDACION NACIONAL DOÑA EDUVIGES MORILLO	SIN FINES DE LUCRO, REALIZAR TRABAJOS CON MIRA A REDUCIR LOS ALTOS NIVELES DE POBREZA Y MARGINALIZACIÓN DE LAS COMUNIDADES MAS NECESITADAS DE LA REPÚBLICA DOMINICANA.	IRVIN CORTORREAL MORILLO	529339
E/2018-43271	24/10/18	FUNDACIÓN NADADORES POR EL MAR NADAMARES	ENTIDAD SIN FINES DE LUCRO DEDICADA A AL FOMENTO DE LOS DEPORTES ACUÁTICOS, CONSERVACIÓN Y CUIDADO DE LA FAUNA, FLORA Y LITORALES MARINOS.	ENVER RAFAEL FLORENTINO BREA	528274
E/2018-44606	02/11/18	FUNDACION PARA LA PREVENCIÓN Y CONTROL DE RIESGO CARDIOVASCULAR FUNPRECARDIO	FOMENTO Y DESARROLLO DE ACTIVIDADES PARA PREVENCIÓN Y CONTROL DE RIESGO DE ENFERMEDADES CARDIOVASCULARES	WANDA ELIZABETH PEÑA INFANTE DE CLAROS	529171
E/2018-43784	29/10/18	FUNDACIÓN PATRIA AMADA	ENTIDAD SIN FINES DE LUCRO, PROMOVER LA UNIDAD Y HERMANDAD DE LA FAMILIA DOMINICANA.	LEOPOLDO PEREZ SANCHEZ	528541
E/2018-44980	07/11/18	FUNDACION PATRIA PERMANENTE FUDAPER	ORGANIZACIÓN SIN FINES DE LUCRO. DEDICADA A LA PROMOCIÓN DE LOS VALORES PATRIOS Y LA EDUCACIÓN CÍVICA, ASÍ COMO LA UNIDAD DE LA FAMILIA DOMINICANA.	CIRILO ARREDONDO	529460
E/2018-44207	31/10/18	FUNDACION PRO EDUCACION Y CULTURA, FUNPEC	SIN FINES DE LUCRO. PROMOVER POR TODOS LOS MEDIOS EL FORTALECIMIENTO DE LOS VALORES CULTURALES Y LA EDUCACIÓN EN NUESTRAS COMUNIDADES.	JUAN LULIO AURELIO BLANCHARD SANTANA	528794
E/2018-43206	06/11/18	FUNDACIÓN SAN IGNACIO DE LOYOLA DE LA VEGA	ENTIDAD SIN FINES DE LUCRO DEDICADA A PROVEER ALIMENTOS A LOS ENFERMOS Y SUPLIRLOS DE SUS NECESIDADES TALES COMO: SILLAS DE RUEDAS, MULETAS, PAMPERS, MEDICINAS, ELECTRODOMÉSTICOS PARA EL HOGAR	MERCEDES ARIAS DE HOLGUIN, ROSA AMALIA PILARTE LOPEZ, MARIA ALTAGRACIA PASCAL CAPELLAN, FRANCISCA RAMONA MARTINEZ DE GONZALEZ	529245
E/2018-44544	02/11/18	FUNDACIÓN SONRISAS DE AMOR- FSDA	ENTIDAD SIN FINES DE LUCRO, DEDICADA A AYUDAR A NIÑOS, NIÑAS Y ADOLESCENTES, HUÉRFANOS O DE ESCASOS RECURSOS.	LIA NINOSKA MONTAS CARRASCO, MARIA VERONICA DIVANNA ACEVEDO	529087
E/2018-44414	01/11/18	FUNDACION SOY TU PROJIMO ESTOY AQUI FUNSTUPRO	ENTIDAD SIN FINES DE LUCROS, DEDICADA AYUDAR AL NECESITADO, SIN IMPORTAR RAZA O COLOR, DENOMINACIÓN RELIGIOSA, O CONDICIÓN SOCIAL.	LUISEL AGUSTIN PEREZ	528988
E/2018-44996	07/11/18	FUNDACIÓN TRASPLANTE HEPÁTICO BAHÍA	ENTIDAD SIN FINES DE LUCRO, LA CUAL SE DEDICARA A OFRECER AYUDAS COMUNITARIAS SIN COSTO ALGUNO, COMO LO SERÁN TRASPLANTE, CIRUGÍAS	JIOMAR MANUEL FIGUEROA GERMOSEN	529395
E/2018-43433	25/10/18	FUNDACIÓN UNIVERSITARIA DE LAS ANTILLAS FUDLA	ENTIDAD SIN FINES DE LUCRO. DEDICADA A PATROCINAR, SOSTENER Y SUPERVISAR LA UNIVERSIDAD DE LAS ANTILLAS UDLA.	LUISANA VILLEGAS SANCHEZ	528667
E/2018-43757	29/10/18	FUNDACION VISION PAIS RD	ENTIDAD SIN FINES DE LUCRO DEDICADA A CONTRIBUIR A LA SATISFACCIÓN DE NECESIDADES EDUCATIVAS	VIRGILIO DE LA CRUZ FRIAS	528514
E/2018-43136	24/10/18	FUNKOMANIA RD	VENTA DE JUGUETES.	LEILA DENNISE MEJIA ROLDAN	528136
E/2018-43056	23/10/18	G&G INTERNATIONAL	ELABORACIÓN Y VENTA DE HELADOS AL PÚBLICO EN GENERAL.	GÁBOR CSÉPLÓ	528071
E/2018-42824	25/10/18	GABRIEL PARRA SAXOEVENTOS	SERVICIO DE EVENTOS Y ACTIVIDADES MUSICALES.	GABRIEL OSIRIS PARRA DIAZ, NICODANTE MONTILLA DIAZ	528272
E/2018-42035	17/10/18	GADY TRUCK PARTS	COMPRA, VENTA, FINANCIAMIENTO, IMPORTACIÓN Y EXPORTACIÓN DE REPUESTOS PARA TODO TIPO DE VEHÍCULOS Y MAQUINARIAS	GADY ELÍAS ALMONTE GUZMÁN	528098
E/2018-44959	07/11/18	GALÁPAGOS STUDIO	DISEÑO GRÁFICO, BRANDING, DISEÑO DE INTERFAZ Y EXPERIENCIA DE USUARIO (UI/UX), CREACIÓN DE STARTUPS.	EDWARD DE JESUS PEREZ GOMEZ, JUAN TOMAS VALENZUELA PEREZ	529322
E/2018-42384	18/10/18	GALIA TRADING	SERVICIOS DE INTERMEDIACIÓN, ASESORÍA DE VENTAS Y FACILITADOR DE CONTACTO CON EL COMPRADOR Y EL PROVEEDOR Y LA ASESORÍA ADMINISTRATIVA Y FINANCIERA.	CESAR BOLIVAR SANTANA CASTILLO, DENISE IVETTE CEDANO TORRES	528127
E/2018-42628	19/10/18	GAMAL NAZER DABAS & ASOCIADOS	COMPRA, VENTA, DISTRIBUCIÓN, REPRESENTACIÓN, PROMOCIÓN Y CORRETAJE DE TODO TIPO DE SEGUROS, ELABORACIÓN DE PLANES PERSONALES, COLECTIVOS, EMPRESARIALES, DE VIDA, MÉDICO, Y DE SALUD.	GAMAL NAZER DABAS & ASOCIADOS, S.R.L. (GANADA, S.R.L.)	528360
E/2018-44083	30/10/18	GAMAS	GESTIONES ADUANALES EN GENERAL Y SERVICIO DE TRANSPORTE.	LUCELANIA VILLEGAS RODRIGUEZ	528708
E/2018-44253	31/10/18	GANCAMA NORTH STAR IMPORT & EXPORT	IMPORTACIÓN Y EXPORTACIÓN, COMPRA Y VENTA AL POR MAYOR Y DETALLES DE PRODUCTOS ALIMENTICIOS, AGRÍCOLAS Y BEBIDAS PARA CONSUMO HUMANO	GABRIEL ANTONIO CAÑO MARTÍNEZ	528857
E/2018-41526	24/10/18	GARANTÍAS MÚLTIPLES GAMUSA	MANEJO DE CARGA AÉREA, MARÍTIMA Y TERRESTRE. RECIBIR, ACEPTAR Y REALIZAR TODO TIPO DE ENCARGOS, ÓRDENES DE COMPRA, PERMUTA	GARANTÍAS MÚLTIPLES, S.R.L.	529275
E/2018-44370	01/11/18	GARO DIAZ SERVICIOS DE MECANICA	SERVICIOS DE MECÁNICA Y REPARACIÓN DE CAMIONES Y EQUIPOS PESADOS.	RAMONA OGANDO PACHECO, CARIDAD DIAZ DE LA CRUZ	528960

[210] EXP.	[220] SOL. FECHA	[561] NOMBRE COMERCIAL	[510] ACTIVIDAD	[730] SOLICITANTE	[111] REGISTRO
E/2018-41922	25/10/18	GAUCHOS CAFE	FABRICACIÓN, COMERCIALIZACIÓN Y EXPENDIO DE PRODUCTOS ALIMENTICIOS PARA EL MERCADO LOCAL E INTERNACIONAL.	MIGUEL ANGEL ZEBALLOS MAIORANO	528257
E/2018-43866	29/10/18	GAZZEEL	EMPRESA DE SERVICIOS ENERGÉTICOS INTEGRALES, EFICIENCIA ENERGÉTICA, ENERGÍA, GESTIÓN DE LA ENERGÍA, AUDITORÍAS ENERGÉTICAS	RENTAS 365, S.R.L.	528593
E/2018-40829	02/11/18	GEEKCENTER RD	CENTRO DE IMPRESIÓN, SERVICIOS DE COPIADO, VENTA DE MATERIALES GASTABLES Y TODO LO RELACIONADO CON LA PAPELERÍA, SERVICIO DE CAFETERÍA, VENTA DE COMIDA Y BEBIDA.	GEORGES VIRGILIO ORTIZ REYNA	529190
E/2018-43286	24/10/18	GEN'S CREATIONS	DECORACIÓN DE EVENTOS, DISEÑO, FABRICACIÓN, DISTRIBUCIÓN Y VENTA DE PAPELERÍA CREATIVA, PERSONALIZACIÓN DE TODO TIPO DE PRODUCTOS COMO T-SHIRT, VASOS, TERMOS, LÁPICES, DISEÑO	GENESIS ALEJANDRA MARTINEZ GARCIA	528204
E/2018-43536	26/10/18	GENS BEAUTY SALON	COMPRA Y VENTA DE SERVICIOS DE BELLEZA AL POR MAYOR Y AL DETALLE, COMPRA Y VENTA DE PRODUCTOS DE BELLEZA AL POR MAYOR Y AL DETALLE	YASMIN GENESIS ALMANZAR AMESQUITA	528356
E/2018-43461	02/11/18	GENTE CREATIVA CP	CAPACITACIÓN Y ASESORÍA DE TÉCNICAS DE DESARROLLO DE CREATIVIDAD Y GENERACIÓN DE IDEAS PARA EMPRENDIMIENTOS Y EMPRESAS.	ISABEL ESTEFANIA CUELLO MINAYA	529121
E/2018-44491	01/11/18	GENTE DE ÉXITO GNR	CAPTACION DE INFORMACION PARA SER TRANSMITIDO EN LOS DIFERENTES MEDIOS DE COMUNICACIÓN.	GÉNOVA NAVARRO RIVERA	529072
E/2018-41284	22/10/18	GEOLI'S GRAFICS	SERVICIOS DE SERIGRAFÍA Y BORDADO.	YELITZA SANCHEZ COLLADO	528112
E/2018-41808	24/10/18	GERMAN AMPARO & ASOCIADOS	COMPRA Y VENTA DE POLLOS, CERDOS Y PRODUCTOS AGRÍCOLAS EN GENERAL EN TODO EL ÁMBITO DEL MUNICIPIO DE LAS TERRENAS Y DE LA PROVINCIA DE SAMANÁ	BASILIO GERMAN AMPARO	528222
E/2018-36023	25/09/18	GERMOCID REPUESTOS	IMPORTACIÓN, EXPORTACIÓN, COMPRA Y VENTA DE REPUESTOS DE VEHÍCULOS DE MOTOR.	CAROLINA CID GERMOSEN	529254
E/2018-43626	29/10/18	GERMORY AUTO IMPORT	COMPRA, VENTA E IMPORTACION DE VEHICULOS	GERSON DE LOS SANTOS MESA, GREGORY DAMAR AMPARO MESA	528577
E/2018-35509	26/10/18	GESTION PROFESIONAL FINANCIERA, GESPROFI	CONTABILIDAD GENERAL, ADMINISTRACIÓN CORPORATIVA, SERVICIOS FISCALES, GESTIÓN HUMANA, AUDITORIA, GESTIÓN LEGAL.	FABIOLA YARITZA MELENDEZ GOMEZ	528579
E/2018-41648	26/10/18	GESTIONES Y COBRANZAS NA	OFRECER SERVICIOS DE ALTA CALIDAD EN LAS GESTIONES DE NEGOCIOS Y COBRANZAS PARA NUESTROS CLIENTES.	ODILIS DE LOS MILAGROS ALVARADO ESPAILLAT, JUAN ERIC FRANCISCO J NUÑEZ UREÑA	528377
E/2018-41760	25/10/18	GETBIT	COMPRA Y VENTA DE MONEDAS ELECTRÓNICAS.	CAMILO GABRIEL CURY YANNIE	528265
E/2018-42158	17/10/18	GIANNI & GIULIAN	SERVICIOS INMOBILIARIOS.	RAFFAELE RANAURO	528062
E/2018-44979	07/11/18	GIL & ASOCIADOS MAGISTER FINANCIERO	IGUALAS CONTABLES, ASESORÍA FISCAL, LEGAL, FINANCIERA, LABORAL, REPRESENTACIONES DE EMPRESAS Y MARCAS NACIONALES Y EXTRANJERAS	CARLOS ROBERTO GIL DE LUNA	529456
E/2018-43721	31/10/18	GLC MULTISERVICIOS Y EQUIPOS INDUSTRIALES	VENTA DE PRODUCTOS DE TRATAMIENTOS DE PURIFICACIÓN DE AGUA, VENTA DE BOTELLONES DE AGUA	GINA MITSUKA ZEHNDER-JN BAPTISTE	528830
E/2018-43820	31/10/18	GLOBAL FINANCIAL & LEGAL CONSULTING GLOFILEC	CONSULTORIA LEGAL, CONSULTORIA DE RECURSOS HUMANOS, CONTABILIDAD Y ASESORÍA FISCAL.	FR RICHARDSON FELIZ, SRL.	528890
E/2018-43343	25/10/18	GLOYDEP	VENTA DE GLOBOS Y DETALLES PERSONALIZADOS(TAZAS, LLAVEROS, GORRAS, T-SHIRT, PLATOS, TERMOS ENTRE OTROS ARTICULOS PERSONALIZADOS.	ESTEPHANY MARIEL BAEZ ESTRELLA	528215
E/2018-44909	06/11/18	GOBAMEX GROUP	SUPERVISIÓN, CONSULTORÍA Y CONSTRUCCIÓN DE OBRAS CIVILES, PISOS, ACABADOS Y TERMINACIONES PARA LA CONSTRUCCIÓN, ALBAÑILERÍAS.	ADRIAN GONZÁLEZ BASTERIS, IVAN GONZÁLEZ BASTERIS, MARIYOLY GONZÁLEZ BASTERIS	529296
E/2018-37309	23/10/18	GOLDEN BEAUTY ROOM BY IAM	SERVICIOS DE MAQUILLAJE, COMERCIALIZACIÓN DE PRODUCTOS Y ACCESORIOS DE MAQUILLAJE Y DE CUIDADO PERSONAL	LUIS IVAN TAVAREZ NUÑEZ	527942
E/2018-44412	01/11/18	GOLDEN COIN BUSINESS	ALMACENAMIENTO, DISTRIBUCIÓN, COMERCIALIZACIÓN Y VENTA AL POR MAYOR Y AL DETALLE DE PRODUCTOS ALIMENTICIOS Y VARIADOS TALES COMO: BEBIDAS ALCOHÓLICAS, JUGOS NATURALES Y NÉCTARES, LÁCTEOS	FRANCISCO MANUEL LAZALA PUELLO	528989
E/2018-38373	23/10/18	GOLDEN LION DINER	CAFETERÍA CON MENÚ VARIADO.	MARIA LORAINÉ RODRÍGUEZ CASADO	527960
E/2018-44346	06/11/18	GOMICENTRO JULIO CESAR REYES	VENTAS DE GOMAS NUEVA Y USADAS, AROS Y REPARACIÓN DE NEUMÁTICO.	JULIO CESAR REYES	529259
E/2018-43128	25/10/18	GONDOLAUDIO	COMPRA, VENTA Y INTERMEDIACIÓN, CREACIÓN DE SOFTWARE, HARDWARE Y DISPOSITIVOS DE CONEXIÓN PARA MUSICALIZACIÓN DE EMPRESAS	FRANCIS ALEXANDER BREA ALVAREZ	528211
E/2018-44965	07/11/18	GREC CORREDORES DE SEGUROS	GESTIÓN DE RIESGOS ASEGURABLES, RECLAMACIONES DE SINIESTROS Y CORRETAJE DE SEGUROS GENERALES.	NELSON TOMAS VALVERDE CURIEL	529345
E/2018-41280	26/10/18	GRIZEROD SERVICE	SERVICIOS LEGALES, CORREDORA DE SEGURO Y SERVICIOS DE AGENCIA DE VIAJES EN GENERAL	GRISSELY ALBANELY RODRIGUEZ REYES	528431
E/2018-35798	31/10/18	GRUPO 4.0	SERVICIOS DE CONSULTORÍA EN EL ÁREA DE : SEGURIDAD, CALIDAD, LIDERAZGO Y EMPRENDIMIENTO PARA PERSONAS, EMPRESAS Y GOBIERNOS.	CARLOS ALBERTO CHECO TOLENTINO	528916
E/2018-43945	29/10/18	GRUPO AA ABREU ADAMES	SERVICIOS EDUCATIVOS, EDUCACIÓN INICIAL, PRIMARIA Y SECUNDARIA.	YOSAIRA ABREU CEDEÑO	528568
E/2018-43795	01/11/18	GRUPO AGROENERGÉTICO GUMACO	SILVICULTURA Y PRODUCCIÓN AGRÍCOLA. EXTRACCIÓN DE PRODUCTOS FORESTALES DE BOSQUES CULTIVADOS	OSCAR ALFREDO VICTORIA CAMACHO	528977
E/2018-44017	01/11/18	GRUPO AILUJ DOMINICANA	ADMINISTRACIÓN, VENTA, ALQUILERES Y CONSTRUCCIÓN DE BIENES INMUEBLES.	MUÑOZ SUBERVÍ CONSULTORES LEGALES, SRL	529038
E/2018-43771	29/10/18	GRUPO ALVAREZ Y MURCIANO	LA IMPORTACIÓN, DISTRIBUCIÓN, PRODUCCIÓN Y ENVASADO DE VINOS, LICORES, DESTILADOS, AGUA, Y PRODUCTOS ALIMENTICIOS EN GENERAL	SEBASTIAN GERMAN MURCIANO	529189
E/2018-43252	24/10/18	GRUPO ANTONIO CRUZ GAC	ADMINISTRACION Y OPERACION DE BANCAS DE APUESTAS.	ANTONIO DE JESUS CRUZ TORRES	528142
E/2018-44220	31/10/18	GRUPO ARACENA AYBAR GARAY	CONSTRUCCIÓN EDIFICIOS, SERVICIOS DE CONSTRUCCIÓN, SERVICIOS INMOBILIARIOS, PRODUCCIÓN, GESTIÓN Y PROTECCIÓN DE CULTIVOS, ANIMALES VIVOS	VLADIMIR FEDERICO ARACENA AYBAR	528807
E/2018-44409	01/11/18	GRUPO BAHIA PLATEADA	ALMACENAMIENTO, DISTRIBUCIÓN, COMERCIALIZACIÓN Y VENTA AL POR MAYOR Y AL DETALLE DE PRODUCTOS ALIMENTICIOS Y VARIADOS TALES COMO: BEBIDAS ALCOHÓLICAS, JUGOS NATURALES Y NÉCTARES, LÁCTEOS	FRANCISCO MANUEL LAZALA PUELLO	528951
E/2018-44227	31/10/18	GRUPO BENITEZ DE LEON	VENTA DE PRODUCTOS COMESTIBLES, FARMACÉUTICOS, REPARACIÓN, CONSTRUCCIÓN Y MANTENIMIENTO DE ESTRUCTURAS METÁLICAS Y CEMENTO, VENTA DE PROPIEDADES Y TERRENOS.	GLORIA MERCEDES DE LEON	528809
E/2018-43280	24/10/18	GRUPO CERRO MONTOSO	ESTA EMPRESA OFRECE SERVICIOS DE CONSTRUCCIÓN PARA LA INDUSTRIA, COMERCIO, EDIFICACION PUBLICA Y PRIVADA, CON ALTOS ESTÁNDARES DE CALIDAD Y EFICIENCIA.	BRAULIO ADOLFO ACOSTA	528143
E/2018-43570	29/10/18	GRUPO DELGADO LACAYO	MANUFACTURA DE MUEBLES, DISTRIBUIDORA FARMACÉUTICA Y VENTA DE MADERA, PINTURAS.	INDUSTRIAS DELGADO, S.R.L.	528680
E/2018-42229	30/10/18	GRUPO DIAZ CONCEPCION	SERVICIO DE ALQUILER DE AUTOBUSES, SERVICIO DE TRANSPORTE ESCOLAR, TRANSPORTE PRIVADO, EMPRESA DE TRANSPORTE Y FLETE EN GENERAL.	CHEISON DE JESUS DIAZ CONCEPCION	528632
E/2018-43982	30/10/18	GRUPO DIMGA	PRESTAMOS, FINANCIAMIENTO, COMPRA Y VENTA DE VEHÍCULOS.	JANIO GABRIEL DI MASSIMO GARCIA	528608
E/2018-43114	30/10/18	GRUPO ELEGANCCI	SERVICIOS LEGALES, SERVICIOS TURÍSTICOS, HOTELERIA, RESTAURANTES, SERVICIOS DE COMIDAS, RENT A CAR.	DARYS MANUEL POLANCO VALENZUELA	528651
E/2018-44778	06/11/18	GRUPO GARCIA HNOS	SERVICIOS DE FILTRANTES	VIRGILIO GARCIA	529309
E/2018-43276	31/10/18	GRUPO MECA NCL	COMERCIALIZACIÓN DE DERIVADOS DE PETRÓLEO Y COMBUSTIBLES.	NOE MENA CACERES	528883
E/2018-43595	26/10/18	GRUPO MILAGROS HERNANDEZ	LA REALIZACIÓN HABITUAL Y PROFESIONAL DE ACTIVIDADES DE OTORGAMIENTO DE CREDITOS.	LEONEL JIMENEZ HERNANDEZ	528409
E/2018-43289	24/10/18	GRUPO MONTE REY	BRINDAR SERVICIOS DE CONSTRUCCIÓN DE OBRAS APEGADAS A LAS NORMAS Y ESTÁNDARES DE CALIDAD ESTABLECIDOS TANTO NACIONAL COMO INTERNACIONALMENTE.	BRAULIO ADOLFO ACOSTA	528241
E/2018-43766	29/10/18	GRUPO MUSA	SERVICIOS DE TELEVISIÓN POR CABLE A FINES A LAS TELECOMUNICACIONES.	WALDO RAFAEL MUSA MEYRELES	528575
E/2018-43803	30/10/18	GRUPO OMREY	SERVICIOS DE COMERCIALIZACION, FABRICACION, ALMACENAMIENTO, CONSIGNACION, TRANSPORTACION	ORQUIDEA MARIA REYNOSO	528738
E/2018-43704	26/10/18	GRUPO SEJOMI	COMERCIALIZACIÓN, VENTA Y DISTRIBUCIÓN DE CÓCTELES.	JOSE TOMAS RODRIGUEZ, MICHAEL JUNIOR GUTIERREZ JACOBO, SERGIO ADONIS GUZMAN MARTINEZ	528480
E/2018-41834	16/10/18	GRUPO STAPLETON	ASESORÍA EN COMUNICACIÓN, PRODUCCIÓN DE AUDIOVISUALES PARA RADIO, TELEVISIÓN Y MEDIOS DIGITALES	NELFIS RAYMUNDO STAPLETON PILIER	529319
E/2018-44219	02/11/18	GRUPO STC INSPECCION	MANTENIMIENTO DE EQUIPOS INDUSTRIALES. APLICACIÓN DE ENSAYOS A COMPONENTES DE MÁQUINAS, CALIBRACIÓN Y REVISIÓN DE VÁLVULAS.	PEDRO MANUEL LUGO FRANCO, JOSE ROBERTO HERNANDEZ BENTANCOURT	529257
E/2018-43776	31/10/18	GRUPO TECNOLÓGICO NELSY	VENTA DE ARTÍCULOS TECNOLÓGICOS, TELÉFONOS, COMPUTADORAS, ACCESORIOS.	LEOCADIA BAEZ DE LOS SANTOS	528861
E/2018-43341	01/11/18	GRUPO WHAL	SUPERMERCADO, VENTA Y DISTRIBUCIÓN DE VÍVERES, ALIMENTOS, BEBIDAS Y MERCADERÍA.	ANTHAR AZARAK CANELON	528962
E/2018-41780	15/10/18	GUARDERIA INFANTIL DAVELE GUIANDO SUS PASOS	DEDICADA AL CUIDADO DE NIÑOS Y SALA DE TAREA	MARIA LLINE CASTRO SANCHEZ	528119
E/2018-43366	30/10/18	GUILLÉN PADILLA BIENES RAÍCES + MARKETING	VENTAS Y ALQUILERES DE INMOBILIARIOS, CONSULTORÍA DE MERCADEO, ASESORÍA COMERCIAL.	ALFONSINA GUILLEN PADILLA	528654
E/2018-44248	31/10/18	GUILLERMO STERLING AUTO IMPORT	COMPRA, VENTA, EXPORTACIÓN E IMPORTACIÓN DE TODO TIPO DE VEHÍCULOS. COMPRA Y VENTA DE PIEZAS, MAQUINARIAS Y REPUESTOS DE VEHÍCULOS.	GUILLERMO STERLING AUTO IMPORT, SRL	528855
E/2018-43187	24/10/18	GUVARSA & ASOCIADOS	CONSULTORÍA, CONTABILIDAD TRIBUTARIA, FINANZAS CORPORATIVAS, VALUACIÓN DE EMPRESAS Y ESTUDIOS DE ESTRATEGIAS FINANCIERAS	DARLIN SANTIAGO GUZMAN VARGAS	528455
E/2018-43692	26/10/18	H&U MULTISERVICE	SUB-CONTRATISTA EN GENERAL Y VENTAS AL POR MAYOR Y DETALLES DE PIEZAS Y REPUESTOS DE VEHÍCULOS CARGAS.	JUAN CARLOS HERNANDEZ ULLOA	528474
E/2018-43940	29/10/18	H5 OFFICE SOLUTIONS	SUMINISTRO DE PAPELERÍA, MOBILIARIO Y EQUIPOS DE OFICINA; DISEÑO DE LAYOUT DE OFICINAS. SUMINISTRO Y REPARACIÓN DE EQUIPOS TECNOLÓGICOS.	JOSE ODALIZ HURTADO VILLAFANA	528630
E/2018-44764	06/11/18	HABITAME GRUPO INMOBILIARIO	CONSTRUCCIÓN, VENTA, ALQUILER, ASESORÍA Y ADMINISTRACIÓN DE BIENES INMUEBLES, SOLARES, CASAS, APARTAMENTOS Y CUALQUIER TIPO DE BIENES RAÍCES.	ANNA PRISBEL VALERIO SILVERIO	529253
E/2018-44525	02/11/18	HACIENDA CUANZA	SIEMBRA Y PRODUCCIÓN DE PRODUCTOS AGRÍCOLAS EXPORTACIÓN	CARLOS RAFAEL HERNANDEZ CONTRERAS	529152
E/2018-35434	29/08/18	HACKATHON FINANCIERO	REALIZAR EVENTOS DE INNOVACIÓN Y DESARROLLO TECNOLÓGICO	IRVIN GASPARD ISIDOR MARTINEZ	522739
E/2018-43559	01/11/18	HAIR EXTENSIONS BY CHALEB	IMPORTACIÓN, EXPORTACIÓN, COMPRA, VENTA Y DISTRIBUCIÓN DE PELO O CABELLO.	MARLEY DE LA CRUZ GARCIA	528998
E/2018-42481	30/10/18	HAISHENG ELECTRIC ENGINEERING CORPORATION	PRESTAR SERVICIOS DE INGENIERÍA Y CONSULTORÍA DE OBRAS ELÉCTRICAS Y CIVILES. OPERAR LA IMPORTACIÓN Y EXPORTACIÓN, COMPRA, VENTA Y ALQUILER DE BIENES, MEDIOS, EQUIPOS Y MAQUINARIA TECNOLÓGICAS.	YIN JIAWEN	528637
E/2018-43476	25/10/18	HALMENDARYS IMPORT & RENT CARS	COMPRA, VENTA, IMPORTACIÓN Y RENTA DE TODO TIPO DE VEHÍCULOS DE MOTOR.	HALMENDARYS DE JESUS ROSARIO GRULLON	528349

[210] EXP.	[220] SOL. FECHA	[561] NOMBRE COMERCIAL	[510] ACTIVIDAD	[730] SOLICITANTE	[111] REGISTRO
E/2018-43943	29/10/18	HANCEL DIAZ - LIDERAZGO INTENCIONAL	EMPRESA ESPECIALIZADA EN CONSULTORÍA DE LIDERAZGO, EMPRENDIMIENTO, DESARROLLO PROFESIONAL, PERSONAL, MINISTERIAL Y DE MARKETING	HANCEL MANUEL DIAZ LEBRON	528628
E/2018-41948	29/10/18	HAPPY TAIL PELLETIER AUSTRICH	VENTA, CUIDADO, HOSPEDAJE Y SERVICIOS MÉDICOS DE ANIMALES DOMÉSTICOS, VENTA DE ACCESORIOS, ALIMENTOS Y MEDICAMENTOS PARA ANIMALES.	ANGELICA MARIA AUSTRICH COUTINHO, JUAHYRON WALBERT PELLETIER GARCIA	528578
E/2018-44872	06/11/18	HAPPYHEALTHSALUD	EDICIÓN DE REVISTA, REVISTA DE SALUD MULTI-LINGUAJE, PRODUCCIÓN DE PAGINA WEB, APP, TV, RADIO, REDES SOCIALES, IMPRESOS, DISTRIBUCIÓN, CONVENCIONES, CONGRESOS, EVENTOS.	ANTONIO HILARIO SILVA SANCHEZ, JUAN ANTONIO ACOSTA HERNANDEZ	529262
E/2018-41113	25/10/18	HARVEY FAST FOOD	EXPENDIO DE COMIDA RÁPIDA.	ERIC MANUEL READ GIL	528236
E/2018-44210	31/10/18	HAZ TU AGOSTO	VENTA DE VEHÍCULOS DE MOTOR.	VEGAMOVIL,SRL	528868
E/2018-42949	25/10/18	HEAVENLY BAKERY AND SWEETS PAMPRI	HEAVENLY BAKERY AND SWEETS SERA UN LUGAR DE VENDER POSTRES Y COMIDA SALUDABLE.	PAMELA MICHELS ROLFOT AVILA	528310
E/2018-42946	01/11/18	HECOSA PROPERTIES	VENTA Y/O ALQUILER DE INMUEBLES.	MARIO JOSE HERNANDEZ NUÑEZ	528945
E/2018-43132	24/10/18	HERNANDEZ Y SANCHEZ COMERCIAL	COMPRA Y VENTA DE MUEBLES Y ELECTRODOMÉSTICOS.	HERNANDEZ Y SANCHEZ COMERCIAL, S.R.L.	529174
E/2018-42120	29/10/18	HERRERA MELENDEZ DREAM'S AUTOS	COMPRA, VENTA, IMPORTACIÓN, ALQUILER Y FINANCIAMIENTO DE TODO TIPO DE VEHÍCULOS DE MOTOR YA SEAN NUEVOS O USADOS	IVAN ERNESTO HERRERA MELENDEZ	528524
E/2018-42869	26/10/18	HESTIA TRADING	VENDER, DISTRIBUIR, Y REPRESENTAR, MARCAS DE PRODUCTOS DE CUIDADO PERSONAL.	LIL MADELAINE MOREL DE GRULLON	528458
E/2018-42008	25/10/18	HIELO Y AGUA TERESA	PROCESAMIENTO, DISTRIBUCIÓN Y VENTA DE HIELO, AGUA Y MABI DE PALO PARA EL CONSUMO HUMANO.	MARIA TERESA CLARK PILIER	528327
E/2018-43477	25/10/18	HILLTAP CONSTRUCCIONES	ARQUITECTURA, PREPARACIÓN DE TERRENOS, DISEÑO, LOTIFICACIÓN, ACONDICIONAMIENTO, TERMINACIÓN, DEMOLICIÓN, DESARROLLO Y CONSTRUCCIÓN DE EDIFICIOS Y OBRAS CIVILES Y EN SENTIDO GENERAL	FRANCISCO ALEJANDRO LEBREAU ACEVEDO	528324
E/2018-43725	29/10/18	HISPANIOLA TECHNOLOGY- HISTECH	IMPORTACIÓN, COMERCIALIZACIÓN Y DISTRIBUCIÓN DE ARTICULOS TECNOLÓGICOS, EQUIPOS Y MATERIALES PARA TODO USO EN LA OFICINA	ALAN RAMSES DIAZ PICHARDO	528493
E/2018-44330	01/11/18	HOGAR VIDA Y ESPERANZA	ENTIDAD SIN FINES DE LUCRO, DEDICADA A BRINDAR SERVICIOS DE ASISTENCIA MEDICA Y DE ENSEÑANZAS PARA NIÑOS Y ADULTOS.	HOGAR VIDA Y ESPERANZA	529196
E/2018-43062	26/10/18	HOGARYLED	VENTA DE TODO TIPO DE LUCES LED, ARTICULOS Y DECORACIÓN PARA EL HOGAR.	FRANCISCA YAQUEL SANCHEZ NUÑEZ	528436
E/2018-43118	29/10/18	HOME CHECK INSPECCIONES DOAK	INSPECCIONES INMOBILIARIAS, TASACIONES, SERVICIOS DE ASESORIA INMOBILIARIA.	GEORGE ANTONIO AWAD SANZ	528486
E/2018-43307	25/10/18	HOOKA HEAVEN	IMPORTACION, COMERCIALIZACION Y DISTRIBUCION DE HOOKAS EN SUS DIFERENTES PRESENTACIONES	GILMA VITELBA DE LA CRUZ RIJO	528320
E/2018-43219	24/10/18	HOSPEDAJE DOÑA ANA	RENTAR ESPACIO FÍSICO AMUEBLADOS A PERSONAS POR PERIODOS DE TIEMPO.	ANA IVELISSE MEJIA DE GOMEZ	528384
E/2018-44986	07/11/18	HOTEL MONTECANA	SERVICIOS DE HOTELERIA.	JUAN GOMEZ SANTANA	529458
E/2018-43134	24/10/18	HOUSEPLANET	CAPTACIÓN, PROMOCIÓN Y GESTIÓN DE VENTA DE INMUEBLES. SERVICIOS DE ACCESORIA PARA LA COMPRA Y ALQUILER DE INMUEBLES.	MANUEL ALBERTO GONZÁLEZ RODRIGUEZ, ALICE JOHANNA HERNANDEZ JIMENEZ	528180
E/2018-44092	30/10/18	HUHA PROPERTIES	ALQUILERES, VENTAS, CONSTRUCCIÓN Y ADMINISTRACIÓN DE INMUEBLES, RESIDENCIALES, COMERCIALES, INDUSTRIALES, DE SALUD, TURÍSTICOS Y EN GENERAL LA COMPRA Y VENTA DE TERRENOS	MOHAMAD DAKMAK	528690
E/2018-44272	31/10/18	HUNG FENG	VENTA DE PIEZA ORIGINAL PARA MOTOCICLETAS.	INVERSIONES ORIENTAL PLUS, S.R.L.	528843
E/2018-43388	25/10/18	HUPSA	DISEÑO Y CONSTRUCCIÓN DE OBRAS CIVILES Y ELECTROMECAÑICAS, SUPERVISIÓN DE OBRAS, INMOBILIARIA	PEDRO JOSE MONTERO RODRIGUEZ, HUPSA,S.R.L.	528477
E/2018-42732	26/10/18	I & A BUSINESS CREDIT	COMERCIALIZACIÓN, CRÉDITO Y FINANCIAMIENTO DE MOTOCICLETAS Y VEHÍCULOS DE MOTOR, PRÉSTAMOS PERSONALES E INMOBILIARIOS.	ARISMENDY MATOS RUIZ	528432
E/2018-43013	23/10/18	I WANT IT...!	COMERCIALIZACIÓN DE ROPA, ZAPATOS, ACCESORIOS Y PRENDAS DE VESTIR EN GENERAL.	KEILY GONZALEZ DE PAULINO	528061
E/2018-44426	01/11/18	I.M. LAS ARENAS GARDEN'S	COMPRA, PROMOCIÓN, VENTA, ALQUILER Y ADMINISTRACIÓN DE TODO TIPO DE BIENES INMUEBLES (VIVIENDAS, EDIFICIOS DE OFICINAS O APARTAMENTOS, LOCALES O PLAZAS COMERCIALES). BRINDAR SERVICIOS INMOBILIARIOS.	INVERSIONES MADAGASCAR, S.R.L.	529065
E/2018-42772	24/10/18	IDENTITRUST	SERVICIOS DE VALIDACIÓN DE IDENTIDAD PERSONAL POR MEDIO DE CAPTURA Y ANÁLISIS DE DATOS BIOMETRICOS	ALAN DARIO MUÑOZ MEJIA	528154
E/2018-28678	24/07/18	IGLESIA BIBLICA CRISTIANA CENTRAL DE PUERTO PLATA, IBCCPP	EVANGELIZAR Y DISCIPULAR EL EVANGELIO DEL SEÑOR JESUCRISTO.	DIB DE JESÚS RIVERA JACOBO, IGLESIA BÍBLICA CRISTIANA CENTRAL DE PUERTO PLATA, IBCCPP	528363
E/2018-44947	07/11/18	IGLESIA DE DIOS LA VOZ DE LA VERDAD	ENTIDAD SIN FINES DE LUCRO CON ACTIVIDADES DE IGLESIA.	CHARPENTIER PREVAT	529369
E/2018-43039	23/10/18	IGLESIA ESCUDO DE DIOS	ENTIDAD SIN FINES DE LUCRO DEDICADA A REALIZAR ACTIVIDADES CRISTIANAS Y PREDICAR EL EVANGELIO DE JESUCRISTO	CECILIA PEÑA PEREZ DE VALERIO	527934
E/2018-44389	01/11/18	IGLESIA EVANGELICA PENTECOSTAL LA GLORIA ES DE YESUAS	ENTIDAD SIN FINE DE LUCRO, DEDICADA A PREDICAR LA PALABRA DE DIOS.	JULIA MOLA DE SELMO, ROMAN SELMO CANDELARIO	529042
E/2018-34258	30/10/18	IGLESIA MONTE HOR	RETIRO ESPIRITUALES MISIONEROS.	RUBEN CONTRERAS REYES	528622
E/2018-42115	25/10/18	IGLESIA PENTECOSTAL CAMINO DE LOS REDIMIDOS	DAR CULTOS Y PREDICAR LA PALABRA DE DIOS. (SIN FINES DE LUCRO).	EMILIO GUZMAN DIAZ	528223
E/2018-44456	01/11/18	IGLESIA TEMPLO BÍBLICO GASPAS HERNANDEZ	PROPICIAR EL DESARROLLO DE LOS HABITANTES DEL PAÍS EN ESPECIAL LA REGIÓN NORTE DE LA REPÚBLICA DOMINICANA A TRAVÉS DE LA ENSEÑANZA Y EL MENSAJE DE LA BIBLIA	JULIAN RICARDO HIDALGO LANTIGUA	529015
E/2018-41058	31/10/18	IGNETTI AUTO DETAILING	SERVICIOS GENERALES DE AUTO LAVADO, BRILLADO, VENTA DE TODO TIPO DE REPUESTOS Y ACCESORIOS PARA VEHÍCULOS, ENGRASE, REPARACIÓN, REVISIÓN Y MANTENIMIENTO DE AUTOMÓVILES	DARIO ALFREDO MARTIGNETTI THERAN	528819
E/2018-42683	07/11/18	IKA MULTISERVICIOS	SERVICIOS DE PUBLICIDAD, VENTA DE MATERIAL GASTABLE DE OFICINA, VENTA DE INSUMOS DE LIMPIEZA, VENTA DE MOBILIARIO	LUIS ALEJANDRO NUÑEZ TAVERAS	529344
E/2018-24450	30/10/18	IKMSOFT	SOCIAL MEDIA, MARKETING, CREACIÓN DE CONTENIDOS, PRODUCTOS Y SERVICIOS WEB.	JULIO OMAR MONTILLA TEJEDA	528685
E/2018-26990	01/11/18	ILLUMINATION GROUP CARIBBEAN ILLGC	VENTA DE EQUIPOS DE ILUMINACIÓN, ELECTRÓNICOS Y EJECUCIÓN DE PROYECTOS ELÉCTRICOS.	STEPHEN ULRICH ECKHARDT QUEZADA	529023
E/2018-43534	26/10/18	I-MED REPÚBLICA DOMINICANA	PRESTACIÓN DE TODO TIPO DE SERVICIOS DE APOYO Y ADMINISTRATIVOS A LOS PRESTADORES DE SERVICIOS MÉDICOS Y DENTALES	I-MED, S.A.	529396
E/2018-43138	24/10/18	IMPERMEABILIZACION J5	IMPERMEABILIZAR SUPERFICIES.	JAIME FELIPE PEÑA	528181
E/2018-42774	24/10/18	IMPORTACIONES CROSILLA GUZMAN	IMPORTACIÓN Y EXPORTACIÓN DE PIEZAS DE VEHÍCULOS, ARTICULOS DEL HOGAR, FERRETEROS, HOTELEROS Y AFINES.	DELY MARGARITA MORENO HERNANDEZ	528130
E/2018-44489	01/11/18	IMPORTADORA LX	VENTA AL POR MAYOR Y MENOR DE PRENDAS DE VESTIR, IMPORTACIÓN Y EXPORTACIÓN DE PRENDAS DE VESTIR.	BINGXIANG YAO	529136
E/2018-44060	30/10/18	IMPORTADORA TRANSHINE	IMPORTACIÓN, VENTA Y COMERCIALIZACIÓN DE EQUIPOS ELECTRÓNICOS Y TECNOLÓGICOS EN GENERAL, TALES COMO: CABLES, CABLEADOS, ABANICO, SECADOR, PLANCHA, PLANTAS, MOUSE	HE SUMING, HE XIAOHONG, WU YIWEN	528718
E/2018-44150	31/10/18	IMPORVALUM	COMPRAVENTA, IMPORTACIÓN Y EXPORTACIÓN DE ALUMINIO Y VIDRIO.	LANDY ADALBERTO COLON LIZ	528771
E/2018-44498	01/11/18	IMTRACA	INVERTIR EN TODA CLASE DE EMPRESA COMERCIALES E INDUSTRIALES AGRÍCOLAS O GANADERAS, COMPRA, VENTA, IMPORTACIÓN O EXPORTACIÓN DE LAS MAQUINARIAS Y EQUIPOS PESADOS	IMTRACA, S.R.L	529024
E/2018-38325	20/09/18	IN SHAPE	ADMINISTRACIÓN DE UN CENTRO DE ENTRENAMIENTO PERSONAL Y EJERCICIOS FÍSICOS (GIMNASIO - BODY FITNESS).	IN-SHAPE, S.R.L.	528659
E/2018-41552	12/10/18	INDUSTRIA BELLIN	FABRICACION DE CLORO,VINAGRE, SHAMPOO, RINSE,VAINILLA, DESINFECTANTE, JABON LIQUIDO, LAVAPLATOS, GELATINA, CONFECCION DE ENVASES PLASTICOS Y LIQUIDO PARA ZAPATOS.	GABRIEL FRANCISCO HERNANDEZ LOPEZ, INDUSTRIA BELLIN	529419
E/2018-42684	23/10/18	INDUSTRIA FATROPAC DEL CARIBE	FABRICACIÓN DE TROQUELES DE PUERTAS Y VENTANAS, PIEZAS INDUSTRIALES EN GENERAL, VENTA Y REPARACIÓN DE TROQUELADORAS.	EMMANUEL FELIZ ALMARANTE	528070
E/2018-44905	06/11/18	INFOINMUEBLE	DESARROLLO DE BIENES RAÍCES, REMODELACIÓN Y CONSTRUCCIÓN DE OBRAS, COMPRA Y VENTA DE MATERIALES PARA LA CONSTRUCCIÓN	INFOINMUEBLE, SRL	529440
E/2018-42300	31/10/18	INGENIERIA AVANZADA EN SISTEMAS DE RIEGO INASISTEM	INSTALACIÓN DE SISTEMAS DE RIEGO AGRÍCOLAS, PARA TODO TIPO DE CULTIVOS, DESARROLLO DE PROYECTOS AGRÍCOLAS, DISEÑO DE SISTEMAS DE RIEGO AGRÍCOLAS	ELLYSANDRA JOSEFINA GOMEZ DE GODOY	529244
E/2018-42504	26/10/18	INGEPLAN	ARQUITECTURA, INGENIERÍA, PLANEAMIENTO URBANO, LOTIFICACIONES, DESARROLLO INMOBILIARIO Y CONSTRUCCIONES.	RAUL ROJAS CORONADO	528357
E/2018-42831	22/10/18	INLAND TRADING	SERVICIOS EN ASESORÍA FINANCIERA, PRÉSTAMOS GENERALES, REPRESENTACIÓN DE INVERSIONISTAS, INVERSIÓN EN BIENES RAÍCES	VIRGILIO SANTANA RIPOLL	528460
E/2018-42630	24/10/18	INMOBILIARIA C.N. BOCA CHICA	VENTAS DE CASAS, APARTAMENTOS, ESTUDIOS, PEN- HOUSE, LOCALES COMERCIALES Y ALQUILERES.	CRISTIAN BESANA, NICOLA GEROSA	528153
E/2018-37365	02/11/18	INMOBILIARIA ESPINAL CUELLO	COMPRA, VENTA Y ALQUILERES DE TODO TIPO DE INMUEBLES Y LA ADMINISTRACIÓN DE LOS MISMOS, ASÍ COMO TODA ACTIVIDAD RELACIONADA CON EL OBJETO PRINCIPAL.	MAIRENI CUELLO SENA, JUAN FRANCISCO LACHAPPELLE ESPINAL	529079
E/2018-43287	24/10/18	INMOBILIARIA FIMAR	COMPRA, VENTA, ALQUILER, ADMINISTRACIÓN, TASACIÓN, REMODELACIÓN DE BIENES INMUEBLES, SERVICIOS Y ASESORÍA LEGAL	MARISOL NUÑEZ CABRERA	528491
E/2018-42319	18/10/18	INMOBILIARIA IL BORGIO CARIBE	COMPRA, VENTA, EDIFICACIÓN Y ARRENDAMIENTO DE INMUEBLES.	INMOBILIARIA IL BORGIO CARIBE, S.R.L.	528031
E/2018-42978	24/10/18	INMOBILIARIA JJB	COMPRA, VENDER, ADMINISTRAR O ALQUILAR BIENES INMUEBLES, ASI COMO COMPRAR, SUSCRIBIR, VENDER O NEGOCIAR ACCIONES.	INMOBILIARIA JJB, SRL	528434
E/2018-40368	17/10/18	INMOBILIARIA SANCHEZ HERMANOS	CONSTRUCCIÓN Y REMODELACION DE OBRAS , ADMINISTRACIÓN DE BIENES RAÍCES, VENTAS DE BIENES INMUEBLES E INVERSIONES INMOBILIARIA EN GENERAL.	INMOBILIARIA SANCHEZ HERMANOS, S.R.L.	529441
E/2018-42494	01/11/18	INMOBILIARIA UNISA	INVERSIONES INMOBILIARIA, ADMINISTRACIÓN DE INMUEBLES, CONSTRUCCIÓN Y REPARACIÓN DE EDIFICIOS.	JIMMY J LOPEZ DIAZ	528944
E/2018-31512	25/10/18	INMOBILIARIA Y CONSTRUCTORA FORTUNE HOME BY ROBERT MARTINEZ	CONSTRUCCIONES, MODIFICACIONES CONSTRUCTIVAS, VENTAS Y ASESORIA EN MATERIA INMOBILIARIA.	ROBERT ENMANUEL MARTINEZ AMPARO	528249
E/2018-43270	07/11/18	INMOCAP	REALIZAR TRABAJOS INMOBILIARIOS EN SENTIDO GENERAL, TALES COMO: COMPRA, PROMOCIÓN, VENTA, ALQUILER Y ADMINISTRACIÓN DE TODO TIPO DE BIENES INMUEBLES	LORENNY MABEL CARPIO OLMOS	529353
E/2018-37550	25/10/18	INMOHOTELS	SERVICIOS DE HOTELERIA, VENTA Y ALQUILER DE UNIDADES HABITACIONALES, CASAS APARTAMENTOS, HOTELES.	GENARO LLAMAS MIGUEL, LUIS ALBERTO FERREYRA	528239
E/2018-43723	29/10/18	IN-PARTNER GROUP	VENTA, REPRESENTACION, DISEÑO, IMPLEMENTACIÓN Y SOPORTE DE SOLUCIONES Y SERVICIOS DE TELECOMUNICACIONES.	JUAN BENUA HERRERA ARIAS	528490

[210] EXP.	[220] SOL. FECHA	[561] NOMBRE COMERCIAL	[510] ACTIVIDAD	[730] SOLICITANTE	[111] REGISTRO
E/2018-42868	06/11/18	INRASEC	SERVICIOS DE TRANSPORTE EN GENERAL, CAMBIO DE DIVISAS, IMPORTACIÓN Y EXPORTACIÓN DE VEHÍCULOS	CESAR GABRIEL VERAS POLANCO	529289
E/2018-44887	06/11/18	INSAPEC INSUMOS Y SERVICIOS AGROPECUARIOS	PRODUCCIÓN, IMPORTACIÓN Y COMERCIALIZACIÓN DE INSUMOS AGROPECUARIOS.	MARIO ALBERTO RUIZ CAICEDO, RICARDO ANTONIO MENENDEZ	529264
E/2018-44174	31/10/18	INSER INDUSTRIAL SERVICES	SERVICIOS DE MANTENIMIENTO, INSTALACIÓN Y REPARACIÓN DE EQUIPOS INDUSTRIALES.	DILSON HUNGRIA PEÑA GUTIERREZ	528789
E/2018-36752	26/10/18	INSTITUTO DE FORMACIÓN MIGRATORIA SERVISA	DAR DIPLOMADO Y TALLERES SOBRE TEMAS JURÍDICOS.	LORENZO EDUARDO MOQUETE SANCHEZ	528396
E/2018-43706	02/11/18	INSTITUTO DE LAS HIJAS DE MARÍA AUXILIADORA	SOMOS MUJERES CONSAGRADAS POR DIOS LLAMADAS A VIVIR EL CARISMA EDUCATIVO DE DON BOSCO Y MADRE MAZZARELLO. ACOMPAÑAMOS A NIÑOS, ADOLESCENTES, JÓVENES Y MUJERES POBRES Y VULNERABLES AL ENCUENTRO CON DIOS.	INSTITUTO DE LAS HIJAS DE MARÍA AUXILIADORA E INSPECTORÍA ANTILLANA SAN JOSÉ	529123
E/2018-43031	07/11/18	INSTITUTO DE NEGOCIOS POR INTERNET LEBO	EMPRESA DEDICADA A LA CAPACITACIÓN Y FORMACIÓN EDUCATIVA EN MARKETING DIGITAL Y NEGOCIOS EN EL INTERNET EN LA REPÚBLICA DOMINICANA.	LUIS EDUARDO BARON ORTIZ	529348
E/2018-42437	01/11/18	INSTITUTO DOMINICANO DE CAPACITACIÓN EMPRESARIAL IDCE	CAPACITACIÓN, ENTRENAMIENTO, CONSULTORÍA E IMPLEMENTACIÓN TECNOLÓGICA.	NATACHA VIZCAINO ROSARIO	528975
E/2018-42510	29/10/18	INTER WORLD INVEST N.V. DOMINICANA	COMPRA, VENTA, ADQUISICIÓN A CUALQUIER TÍTULO, IMPORTACIÓN, EXPORTACIÓN, REFINACIÓN, ALMACENAMIENTO, ENVASE, SUMINISTRO Y DISTRIBUCIÓN DE HIDROCARBUROS Y SUS DERIVADOS	MARJORY ESTHER VAISSAIRE	528709
E/2018-43095	23/10/18	INTERNATIONAL REPRESENTS OF THE CARIBBEAN 520.	INVERSIONES EN GENERAL COMO: SERVICIOS PROFESIONALES PARA LA CAPTACIÓN, SELECCIÓN, FORTALECIMIENTO, ENTRENAMIENTO, DESARROLLO DE CAPITAL HUMANO EN LOS DIFERENTES CIRCUITOS DEPORTIVOS REGIONALES	ALFREDO JOSE ROMERO MORALES	528165
E/2018-44332	01/11/18	INTRA HCF SOLUTION	CONSULTORIA, REPRESENTACIÓN, CAPACITACIÓN, COMPRA Y VENTA DE EQUIPOS ELECTRÓNICOS Y DE SEGURIDAD, HERRAMIENTAS, MATERIALES. SERVICIOS DE VIGILANCIAS Y SEGURIDAD.	FLERIDA JULISSA RUIZ DE ANDUJAR	529003
E/2018-41778	02/11/18	INTRALAW INTERNATIONAL TRANSNATIONAL LAW	ASESORÍA JURÍDICA INTEGRAL EN TODOS LOS ASUNTOS RELACIONADO A TEMAS LEGALES CORPORATIVO, COMERCIAL, INVERSIÓN, NEGOCIOS INTERNACIONALES Y ADMINISTRACIÓN PÚBLICA. LITIGIOS Y GESTIÓN DE PROCESOS.	RAMON EMILIO MARTIR ROMERO	529103
E/2018-43874	06/11/18	INVERBAEZ JIMENEZ IBJ	ADMINISTRACIÓN, COMPRA Y VENTA DE SOLARES CASA, VILLAS Y APARTAMENTOS, FINANCIAMIENTOS COMERCIALES.	JOSE LUIS BAEZ JIMENEZ	529368
E/2018-41543	23/10/18	INVERCONSTRU M.A.	CONSTRUCCIONES CIVILES, IMPORTACIÓN Y EXPORTACIÓN DE MATERIALES DE CONSTRUCCIÓN Y HERRAMIENTAS, ELABORACIÓN Y ESTUDIO DE PROYECTOS CONSTRUCTIVOS	MARITZA MARIA ACOSTA	528113
E/2018-44245	31/10/18	INVERSIONES FLORENTINO BATISTA	PRESTAMOS Y FINANCIAMIENTOS DE VEHÍCULOS, BIENES RAÍCES, PRESTAMOS PERSONALES.	CARLOS ISRAEL FLORENTINO ALCANTARA	528850
E/2018-43400	25/10/18	INVERSIONES ANGEL DAVID	FINANCIAMIENTOS E INVERSIONES DE CAPITAL A PEQUEÑOS NEGOCIOS.	LEISIS LORAIN MERAN DE PEÑA	528217
E/2018-43104	30/10/18	INVERSIONES ATUELLE	VENTA DE PROPIEDADES INMOBILIARIAS E INVERSIONES EN PROPIEDADES INMOBILIARIAS	ODILLE ALEXANDRA PUJOLS FERNANDEZ	528672
E/2018-44206	31/10/18	INVERSIONES BETANIA	COMPRA, VENTA, PERMUTA, ALQUILER Y ARRENDAMIENTO DE PROPIEDADES INMOBILIARIAS.	INVERSIONES BETANIA, SRL	528797
E/2018-42729	29/10/18	INVERSIONES CANDIMARCOS	PRESTAMOS E HIPOTECAS.	CANDIDA RODRIGUEZ, MARCOS ANTONIO RAMIREZ	528518
E/2018-43395	25/10/18	INVERSIONES CASESPRO	CONSTRUCCIÓN, COMPRA Y FINANCIAMIENTO DE INMUEBLE.	FILIPO TEOCLES CASTILLO ROA	528284
E/2018-42778	25/10/18	INVERSIONES CONOVAN	COMERCIALIZACIÓN, CRÉDITOS Y FINANCIAMIENTOS DE MOTOCICLETAS, VEHÍCULOS DE MOTOR, PRESTAMOS PERSONALES E INMOBILIARIOS	SALVADOR LEON AUGUSTO REYES RAMOS, YURIL CONTRERAS OVANDO	528315
E/2018-43728	01/11/18	INVERSIONES CORPOFRIO	TENEDORA DE ACCIONES Y CUOTAS SOCIALES, INVERSIONES, COMPRA, VENTA, CONSTRUCCIÓN Y ALQUILER DE BIENES INMUEBLES.	INVERSIONES HAKONE SRL	528964
E/2018-36432	24/10/18	INVERSIONES CORYMON	COMPRA Y VENTA DE TERRENOS E INMUEBLES, REALIZACIÓN DE PERMUTAS, ARRENDAMIENTOS, ALQUILERES, ADMINISTRACIÓN DE PROPIEDADES	INVERSIONES CORYMON, S.R.L.	528060
E/2018-38798	02/11/18	INVERSIONES DEVIGA	CONSTRUCCION, BIENES RAICES, REMODELACION DE INMUEBLES, PROMOCION, ASESORIA EN EDIFICACIONES.	PAOLO DE VITA MARCHESAN, ANGELA LISSETTE GARCIA RODRIGUEZ	529202
E/2018-43216	24/10/18	INVERSIONES E INMOBILIARIA SAN MIGUEL, FIDCRIS	PRESTAMOS HIPOTECARIOS, PRENDARIOS, PERSONALES, COMERCIALES, VENTA Y FINANCIAMIENTO DE PROYECTOS MOBILIARIOS E INMOBILIARIOS.	DIGNO VALERIO GUZMAN	528200
E/2018-43306	25/10/18	INVERSIONES ESTRELLA ALMONTE	SERVICIOS DE PRESTAMOS.	HABY AMEH ESTRELLA UREÑA	528232
E/2018-36631	07/09/18	INVERSIONES FIELD	ADQUISICIÓN, VENTA, DESARROLLO, CONSTRUCCIÓN Y ARRENDAMIENTO DE TODO TIPO DE BIENES INMUEBLES	INVERSIONES FIELD, S.R.L.	528364
E/2018-43122	24/10/18	INVERSIONES GALDOM	COMPRA Y VENTA DE ALUMINIO DE TODAS SUS FORMA, (PERFILES/VENTANAS, PUERTAS, SHUTTERS.	BETSABE TERESA DOMINGUEZ GONZALEZ, BETSABE TERESA GALINDO DOMINGUEZ	528132
E/2017-34635	23/10/18	INVERSIONES GENCAR	FINANCIAMIENTOS DE VEHÍCULOS.	WILBER GARCIA VARGAS	528537
E/2018-44404	07/11/18	INVERSIONES HEMA	IMPRESIÓN DIGITAL, VENTA DE MATERIALES FERRETEROS, MATERIALES GASTABLES DE OFICINA Y MATERIALES GASTABLES DE LIMPIEZA.	HEIDI MARÍA VARGAS BAUTISTA	529387
E/2018-41555	25/10/18	INVERSIONES INABREU	PRESTAMOS DE MENOR O MAYOR CUANTÍA, CON O SIN GARANTÍA HIPOTECARIA, COMPRA Y VENTA DE INMUEBLES Y FINANCIAMIENTOS.	ALVARO LUIS ABREU PERALTA	528209
E/2018-43552	26/10/18	INVERSIONES JEREMY	PRESTAMOS PERSONALES, HIPOTECARIOS, COMERCIALES Y COMPRA DE DOLARES Y EUROS.	WILTON SERRANO GONZALEZ	528362
E/2018-40482	07/11/18	INVERSIONES JORALEYBA	VENTAS DE PROVISIONES ALIMENTICIAS AL POR MAYOR Y DETALLE.	JORGE LUIS RAMIREZ LEYBA	529391
E/2018-42076	17/10/18	INVERSIONES LIZANYELYS	IMPORTACIÓN DE ROPAS, ACCESORIOS, MATERIALES FERRETEROS, VEHÍCULOS Y PRESTAMOS.	GENESIS LIZANYELYS KATHERINE PIÑEYRO DE MARTE, ADELAIDA PIÑEYRO MEDRANO	529293
E/2018-44003	30/10/18	INVERSIONES LMGY	IMPORTACIÓN Y VENTA DE PRENDA DE VESTIR AL POR MAYOR Y AL DETALLE.	RAMON ANTONIO ALMONTE JEREZ	528629
E/2018-43162	30/10/18	INVERSIONES MADILUNA	COMERCIALIZACIÓN, ALMACENAMIENTO, DISTRIBUCIÓN, REPRESENTACIÓN, INTERMEDIACIÓN, COMISIÓN, CONSIGNACIÓN, FABRICACIÓN, TRANSPORTE, ELABORACIÓN, EMPAQUE	LUIS FERNANDO JULIAN CHALAS	528759
E/2018-41807	26/10/18	INVERSIONES MOJICA & GARCIA 2020	EXPORTACIONES E IMPORTACIONES DE CEREALES, FRUTAS, VÍVERES, VERDURAS, VEGETALES, INSUMOS AGRÍCOLAS, ARTÍCULOS Y PRODUCTOS DE BELLEZAS	JULISSA GARCIA FRANCIS	528353
E/2018-44088	30/10/18	INVERSIONES MOREL & MERCADO INVERMOME	COMPRA, VENTA Y ADMINISTRACIÓN DE INMUEBLES.	YAQUELYN DEL PILAR MERCADO MOREL DE DOMINGUEZ	528744
E/2018-44731	06/11/18	INVERSIONES OAMA	DISTRIBUIDORA DE IMPRESOS DE LOTERÍA O FRACATÁN. INSTALACIÓN DE PUNTOS PARA VENTA DE PRE-IMPRESOS DE LOTERÍA	OMAR ALEXIS MACABE ACOSTA	529247
E/2018-43170	24/10/18	INVERSIONES PICHARDO TEJEDA	COMPRA, VENTA, DISTRIBUCIÓN DE TODA CLASE DE EFECTOS DE FERRETERIA Y MATERIALES DE CONSTRUCCIÓN.	JUAN ESTEBAN PICHARDO SOCORRO	528192
E/2018-43566	26/10/18	INVERSIONES POLACORD	PRESTAMOS A CORTO Y LARGO PLAZO CON LA MEJOR FACILIDAD DE PAGO.	ISMAEL POLANCO CORDERO	528426
E/2018-42743	02/11/18	INVERSIONES SOLUCIONES Y PROYECTOS INSOPRO	VENTA, DISTRIBUCIÓN Y REMODELACIÓN DE ACCESORIOS, ARTÍCULOS DE FERRETERIA EN GENERAL Y REMODELACIÓN DE PROYECTOS.	PEDRO ARQUIMEDES PADILLA ALMONTE, RAFAEL ANTONIO CABRERA MONTILLA	529107
E/2018-42607	19/10/18	INVERSIONES TDC	RESTAURANTE, COMIDA EMPRESARIAL, SERVICIO DE CATERING Y ORGANIZACIÓN DE EVENTOS.	RAFAEL HERNANDEZ PARRA	528067
E/2018-43064	01/11/18	INVERSIONES VENTURA -INV	SERVICIOS INMOBILIARIOS REALIZADOS A CAMBIO DE UNA RETRIBUCIÓN O POR CONTRATA, INCLUIDA COMPRA, VENTA, ALQUILER, REMATE, TASACIÓN, ADMINISTRACIÓN.	EDNA ROSA ZAYAS	529071
E/2018-42240	24/10/18	INVERSIONES VICTOR MEJIA	VENTA DE PRODUCTOS ALIMENTICIOS, ARTÍCULOS FERRETEROS, REPUESTOS DE VEHÍCULOS Y RENT CAR	VICTOR LEONARDO MEJIA CRUZ	528039
E/2018-40838	09/10/18	INVERSIONES VIRGEN DEL VALLE	COMERCIALIZACIÓN Y VENTA DE PESCADOS, MARISCOS DE TODAS CLASES AL POR MAYOR Y AL DETALLE, IMPORTACIÓN, EXPORTACIÓN DE MARISCOS Y PESCADOS EN GENERAL	LEON FELIPE TILLERO TORRES	528081
E/2018-44908	06/11/18	INVERSIONES WILLIZATH	ALQUILER, COMPRA Y VENTAS DE APARTAMENTOS.	ELIZABETH PERALTA MERCEDES	529315
E/2018-44420	06/11/18	INVERSIONES Y COMPRA VENTA RASOVE	NEGOCIO TIPO COMPRAVENTA, CASA DE EMPENO Y PRESTAMOS DE DINERO FUERA DEL SISTEMA BANCARIO.	JOSE ABEL RIVERA	529401
E/2018-43235	06/11/18	INVERSIONES Y FINANCIERA RANDY & DARVYN	PRESTAMOS E HIPOTECAS SERVICIOS INMOBILIARIOS, PROMOCIÓN.	RANDY LEONARDO POTTER BENCOSME	529313
E/2018-38697	21/09/18	INVERSIONES Y MULTIPLICACIONES LORENA	COMPRAS, VENTAS Y NEGOCIOS INMOBILIARIOS.	EULOGIA MARGARITA MELO RODRIGUEZ DE MELENDEZ, INVERSIONES Y MULTIPLICACION LORENA, S.R.L.	529033
E/2018-42230	25/10/18	INVICTUS LIQUOR EXPRESS	TIENDA DE VENTA DE LICORES.	FRANCIS EMILIA ARRIJOJA BARRETO DE AQUINO, OBDALIS CAROLINA ARRIJOJA BARRETO	528344
E/2018-41608	29/10/18	IPEI	IMPORTACIÓN Y EXPORTACIÓN DE PIEZAS ELÉCTRICAS, ELECTRÓNICAS Y MECÁNICAS DE EQUIPOS, MAQUINARIAS INDUSTRIALES Y VEHÍCULOS LIVIANOS Y PESADOS	JOSE LUIS CUEVAS BATISTA	528649
E/2018-44360	01/11/18	IRANY HAPPY SNACK RD	EXPENDIO DE COMIDAS Y BEBIDAS Y VENTA DE ARTÍCULOS PERSONALIZADOS PARA MERIENDA, TALES COMO TERMOS, ENVASES, CORTADORES Y DEMÁS RELACIONADOS.	IRANY ROSELINA ACEVEDO BAEZ	528952
E/2018-44895	06/11/18	IROSTEC	SERVICIOS DE INFORMÁTICA	LUIS MANUEL DE LA CRUZ ORTIZ	529323
E/2018-42971	06/11/18	ISLY BAR & GRILL	EXPENDIO DE COMIDAS Y BEBIDAS.	YSRAEL GOMEZ BOBADILLA	529346
E/2018-43828	29/10/18	ISONEM DOMINICANA	IMPORTACIÓN Y COMERCIALIZACIÓN DE PRODUCTOS DE IMPERMEABILIZACIÓN, AISLAMIENTO, ACABADOS Y PINTURAS.	FREDDY EMILIO NUÑEZ MIESES	528557
E/2018-32148	26/10/18	ISRAEL GONZALEZ TELEVISIÓN E INTERNET	SERVICIOS DE INTERNET, TECNOLOGÍA, INFORMÁTICA, SOFTWARE, TELECABLE Y TELECOMUNICACIONES EN GENERAL.	ISRAEL GONZALEZ	528470
E/2018-44653	02/11/18	IVONMAR	COMPRA Y VENTA DE BIENES INMUEBLES Y OPERACIONES INMOBILIARIAS.	MARCOS JOSE MANUEL TRONCOSO LEROUX, IVONNE MARIE TEJERA RODRIGUEZ	529208
E/2018-44232	31/10/18	J D R INTERNATIONAL BUSINESS	IMPORTACIÓN DE PRODUCTOS FARMACÉUTICOS, DE BELLEZA Y PARA EL CUIDADO PERSONAL Y TEXTILES.	JOSE DOLORES RODRIGUEZ	528838
E/2018-44874	06/11/18	J.J. ALCANTARA	IMPORTACIÓN, EXPORTACIÓN Y VENTA DE TODO TIPO DE REPUESTOS PARA VEHÍCULOS DE MOTOR DE CUALQUIER MARCA.	J.J. ALCANTARA, S.R.L	529305
E/2018-44825	07/11/18	JAIRELYN SMARTPHONE	VENTAS DE CELULARES.	JIMMY CARLOS PEREZ ALVAREZ	529427
E/2018-44963	07/11/18	JAMAR MULTI-SERVICES	COMPRA, VENTA Y ADMINISTRADOR DE BIENES MUEBLES, TALES COMO VEHÍCULOS, MAQUINARIA E INMUEBLES, GESTIÓN DE COBROS COMPULSIVOS, MANTENIMIENTO DE PROPIEDADES PÚBLICAS Y PRIVADAS	INVERSIONES JAMAR & ASOCIADOS, S.R.L.	529332
E/2018-44165	31/10/18	JARDIN DE LINA	COMPRA, VENTA, IMPORTACIÓN, EXPORTACIÓN DE ORQUÍDEAS Y PLANTAS EN GENERAL.	LINA MARIA ALTAGRACIA MEDINA CALCAÑO	528778

[210] EXP.	[220] SOL. FECHA	[561] NOMBRE COMERCIAL	[510] ACTIVIDAD	[730] SOLICITANTE	[111] REGISTRO
E/2018-44482	01/11/18	JARDINES THREADING	SACAR PELOS DE LAS CEJAS CON HILO, REMOVER PELO CON WAX, PINTAR LAS CEJAS Y PESTAÑAS, PONER PESTAÑAS POSTIZAS, MIRCROBLADING, MINI FACIALES.	MARGARITA RODRIGUEZ ARIAS	529135
E/2018-41123	16/10/18	JASABRI GROUPS	COMPRA Y VENTAS DE: (APARTAMENTOS, VEHICULOS NUEVOS Y USADOS, EQUIPOS TECNOLÓGICOS, MAQUINARIAS PESADAS, INMOBILIARIO, SERVICIOS DE BIENES RAÍCES EN GENERAL	JULIO ALFREDO SANCHEZ BRITO	527393
E/2018-38794	29/10/18	JCCOISCOU ESTUDIO LEGAL	SERVICIOS JURÍDICOS Y LEGALES; ASESORÍA DE NEGOCIOS Y COMERCIO; GESTIÓN DE PROYECTOS Y NEGOCIOS DE INVERSIÓN E INMOBILIARIOS.	JUAN CARLOS COISCOU PEREZ	528617
E/2018-43030	02/11/18	JD MULTITRADING	IMPORTACIÓN Y EXPORTACIÓN DE LAMINAS PLÁSTICAS, CALZADOS, MATERIALES DE IMPRESIÓN DIGITAL, BANNER, VINILOS, PLANCHAS RÍGIDAS	INDUSTRIAS PETROQUIM	529115
E/2018-43325	30/10/18	JEDA MOTORS SALE	VENTA E IMPORTACIÓN DE TODO TIPO DE VEHÍCULOS.	JULIO DAWIN JEREZ DE LOS SANTOS	528714
E/2018-43633	30/10/18	JEILY MONTERO ARQUITECTURA & CONSTRUCCIÓN	DISEÑOS ARQUITECTÓNICOS, CONSTRUCCIÓN DE OBRAS CIVILES Y REMODELACIÓN DE INMUEBLES.	JEILY MONTERO UREÑA	528687
E/2018-38098	30/10/18	JESSICA & OLGA, ABASTOS Y PROVISIONES	VENTAS AL POR MAYOR Y AL DETALLE DE PRODUCTOS ALIMENTARIOS, LÁCTEOS Y PRODUCTOS DEL AGRO. VENTAS DE BEBIDAS ALCOHÓLICAS, GASEOSAS.	JESSICA ELIZABETH VERAS GRULLON	528621
E/2018-43600	26/10/18	JFER CONSTRUCCIONES METARMECANICA	CONSTRUCCIÓN Y FABRICACIÓN DE NAVES INDUSTRIALES Y DE EQUIPOS EN ACERO INOXIDABLE.	JUAN FRANCISCO ENCARNACION RODRIGUEZ	528398
E/2018-43533	06/11/18	JHO Y EP SOLUCIONES	PRESTAMOS PERSONALES.	JONNY TOMAS ROSADO MARTINEZ, ELAINE PAREDES VALDEZ DE MESA	529249
E/2018-41223	31/10/18	JHONUEL CA FLORENTINO MUSIC	MANEJO ARTÍSTICOS, PRODUCCIÓN ARTÍSTICA, EVENTOS Y PROMOCIÓN.	JHONUEL CASTILLO FLORENTINO	528820
E/2018-41749	24/10/18	JIMMYMARIN PROYECTOS Y SOLUCIONES	SERVICIOS DE DISEÑO, INVESTIGACIÓN, ASESORÍA, CONSULTORÍA, EJECUCIÓN Y ADMINISTRACIÓN DE PROYECTOS DE INVERSIÓN DE CAPITAL	JORGE JIMMY MARIN BEDOYA	528118
E/2018-43220	26/10/18	JIPA FARMA	VENTA PRODUCTOS FARMACÉUTICOS.	SIMONA JIMENEZ PAULINO	528427
E/2018-44228	31/10/18	JLNG TERRACELL	VENTA, DISTRIBUCIÓN Y REPARACIÓN DE CELULARES Y VENTA DE ACCESORIOS PARA CELULARES.	JUAN LUIS NARANJO GOMEZ	528836
E/2018-44200	31/10/18	JNA TECH CONSULTING	VENTA, IMPORTACIÓN, EXPORTACIÓN, DISTRIBUCIÓN AL MAYOR Y DETALLE DE SOFTWARE Y HARDWARE. CONSULTORÍA EN DESARROLLO DE DEPARTAMENTO DE VENTAS	JORGE ELEAZAR ROJAS ARIAS, NATALIA ANTONIA AFANASIEV PIRELA	528846
E/2018-44025	30/10/18	JOEL REFRIGERACIÓN	INSTALACIÓN Y MANTENIMIENTO Y REPARACIÓN DE AIRE ACONDICIONADOS.	JOEL MATEO NOVA	528737
E/2018-41540	12/10/18	JOGO-AGRO	PRODUCCIÓN, DESARROLLO, COMPRA, VENTA, IMPORTACIÓN Y EXPORTACIÓN DE PRODUCTOS AGRÍCOLAS.	JOSE RAFAEL GONZALEZ	528876
E/2018-43379	01/11/18	JRM SMART PRINT	COPIADO, IMPRESIÓN, DIGITACIÓN, COMPRA Y VENTA DE SELLOS PRE TINTADOS, SERIGRAFIA, DISEÑO GRÁFICO, PUBLICIDAD OBJETIVA, PUBLICIDAD DIGITAL, VALLAS PUBLICITARIAS.	JENNIFER RODRIGUEZ MERCEDES	528959
E/2018-44134	30/10/18	JTS GLOBAL	SUPERVISIÓN Y LA GESTIÓN DE OTRAS UNIDADES DE LA MISMA COMPAÑÍA O EMPRESA	JTS GLOBAL	528777
E/2018-24925	06/11/18	JUDORELO FOOD	COMPRA, VENTA DE ALIMENTOS Y BEBIDAS, EVENTOS Y GASTRONOMÍA	LICELOT DE LOS SANTOS RODRIGUEZ	529274
E/2018-43839	31/10/18	JULIO Y LAURA TECHNOLOGY	RE-ACONDICIONAMIENTO Y VENTA DE EQUIPOS ELECTRÓNICOS.	JULIO CESAR GIL RODRIGUEZ	528871
E/2018-44147	31/10/18	JULIS AUTO IMPORT	IMPORTACIÓN Y COMERCIALIZACIÓN DE VEHÍCULOS DE MOTOR.	HUMBERTO CASIANO CARABALLO UREÑA	528765
E/2018-40747	08/10/18	JUNTA DE VECINOS DISCIPULOS DE SOR PURA	DESARROLLAR LA COMUNIDAD DE LA ISLETA, EN LOS TEMAS DE SEGURIDAD, EDUCACIÓN, SALUD, MEDIOAMBIENTAL.	LUIS MANUEL DIAZ HERRERA	528393
E/2018-44808	06/11/18	JUNTA DE VECINOS LA ESTRELLA DEL SUR	LA JUNTA DE VECINOS LA ESTRELLA DEL SUR DEL SECTOR NACO, TIENE COMO OBJETIVO LA IGUALDAD DE SUS MIEMBROS EN LAS REIVINDICACIONES SOCIALES DE SUS MORADORES	BIENVENIDO REYES TURBI, ROSANNA RAMÍREZ FÉLIZ	529281
E/2018-28817	12/07/18	JUNTA DE VECINOS RESIDENCIAL BRISAS DEL SUR	ENTIDAD SIN FINES DE LUCRO, DEDICADA AL DESARROLLO Y PRESERVACIÓN DEL RESIDENCIAL.	DORKA EUNICE RODRIGUEZ POLANCO	528626
E/2018-40280	04/10/18	JURIDICA DOMINICANA DE RECOBROS	REALIZAR TODAS LAS OPERACIONES DE BIENES RAÍCES, INCLUYENDO COMPRA, VENTA, PERMUTA, ARRENDAMIENTO, ADMINISTRACIÓN DE BIENES INMUEBLES.	JURIDICA DOMINICANA DE RECOBROS, S.R.L.	528927
E/2018-43540	26/10/18	KABECH TECHNOLOGY	SERVICIOS DE ANÁLISIS, DISEÑO, DESARROLLO, CONSULTORÍA, IMPLEMENTACIÓN, INTEGRACIÓN, COMERCIALIZACIÓN, EJECUCIÓN Y ADMINISTRACIÓN DE HARDWARE	FRANCISCO ALEJANDRO LEBREAU ACEVEDO	528325
E/2018-43754	29/10/18	KALANCHAN KI Y KE	VENTA DE COMIDA Y BEBIDA.	HUILONG WU	528507
E/2018-43576	26/10/18	KANAR DOMINICANA	IMPORTACIÓN Y EXPORTACIÓN DE EQUIPOS Y PRODUCTOS PARA PELUQUERÍAS Y PARA EL CUIDADO PERSONAL	KELVIN ESPINAL CESPEDES	528419
E/2018-44393	01/11/18	KARA PLUS	DISTRIBUCIÓN, COMERCIALIZACIÓN Y FABRICACIÓN DE PRODUCTOS DE BELLEZA. VENTA Y DISTRIBUCIÓN Y ELABORACIÓN DE PRODUCTOS DE BELLEZA.	SAITIN NOVAS PEREZ	528939
E/2018-42895	01/11/18	KATTJENNER MAKEUP STUDIO	MAQUILLAJE, SALON DE BELLEZA Y TODO LO RELACIONADO AL CUIDADO Y BELLEZA PERSONAL.	KATIUSCA JENNIFFER FERRERA GARCIA	529111
E/2018-43166	24/10/18	KAVANA AUTO IMPORT	IMPORTACIÓN Y VENTA DE VEHÍCULOS DE MOTOR, REPUESTOS Y SERVICIOS DE MANTENIMIENTO DE VEHÍCULOS EN GENERAL.	VICTOR JESUS CABANA LEON	528189
E/2018-40920	25/10/18	KAYBAY ENTERPRISE	COMERCIALIZACIÓN, ALMACENAMIENTO, DISTRIBUCIÓN, REPRESENTACIÓN, INTERMEDIACIÓN, COMISIÓN, CONSIGNACIÓN, FABRICACIÓN, TRANSPORTE, ELABORACIÓN, EMPAQUE	LUIS FERNANDO JULIAN CHALAS	528341
E/2018-43748	29/10/18	KD CUSTOM	APLICACIÓN DE PINTURA, IMPORTACIÓN DE PINTURAS, RESTAURACIÓN DE PARTES METÁLICAS.	FRANCISCO JOSE DIAZ CERDA	528511
E/2018-44679	02/11/18	KELMIS & SAMUEL	SUMINISTRO E IMPORTACIÓN Y EXPORTACIÓN DE PRODUCTOS TEXTILES, ALIMENTOS Y REPUESTO INDUSTRIALES DE EQUIPOS DE LAVANDERÍA Y HOTELES.	ENRIQUE ASENCIO	529212
E/2018-44343	01/11/18	KENZEN	PROPORCIONAR SERVICIOS EN LA COMERCIALIZACIÓN DE MEDICAMENTOS ALTERNATIVOS, VITAMINAS Y SUPLEMENTOS, ALIMENTOS SALUDABLES	KIMBERLY MARGARITA DEL ROSARIO VANEGAS DE DAUBENSPECK	529000
E/2018-44345	01/11/18	KG KEUDY GRAPHICS	TALLER DE SERVICIOS PUBLICITARIOS E IMPRENTA.	KEUDY NICOLÁS JIEMENEZ CAMACHO	529013
E/2018-44761	06/11/18	KIOSCOTV	PROGRAMA DE TELEVISIÓN, RADIO Y DE LAS REDES.	ELEODORO GUZMAN CABRERA	529229
E/2018-44446	01/11/18	KLK	COMPRA, VENTA, DISTRIBUCIÓN Y PRODUCCIÓN DE TABACO EN BRUTO O MANUFACTURADO, CIGARROS O Puros, CIGARRILLOS, CIGARRILLOS ELECTRÓNICOS	RIMALDA MELISSA ESTRELLA ALBA DE DIAZ	529074
E/2018-44843	06/11/18	KOI GRAPHICS	IMPRESIONES DIGITALES Y SEÑALIZACIONES DIGITALES	MARIA ISABEL DE LA ROSA HENRIQUEZ	529422
E/2018-43092	23/10/18	KREATIVA MAX GROUP 520	INVERSIONES EN GENERAL COMO: AGENCIA DE PUBLICIDAD Y EVENTOS, SERVICIOS DE DISEÑO	ALFREDO JOSE ROMERO MORALES	528162
E/2018-43981	30/10/18	KREATIVITAS	SERVICIOS DE SERIGRAFÍA Y AFINES.	KIMBERLY NAYARA CEDEÑO PEÑA	528606
E/2018-45012	07/11/18	KURITIVA	DISTRIBUIR DE PRODUCTOS DE LIMPIEZAS, UTILERIAS Y ARREGLOS DE CANASTAS NAVIDEÑAS AL POR MAYOR Y AL DETALLES.	AURORA DECENA FULCAL, PAOLA MUÑOZ DECENA	529428
E/2018-41127	10/10/18	KYN GLOBAL MUEBLES	FABRICA DE MUEBLES DE HOGAR.	NAOMI EMILIA DEL VALLE SANCHEZ, ROBERTO AMAURY BATISTA TAVAREZ	528216
E/2018-43327	25/10/18	L&J EVALUACIONES PSICOMETRICAS Y ORIENTACION PSICOLOGICA EN GENERAL	APLICAR PRUEBAS PSICOLOGICAS, CHARLAS, CONFERENCIAS, TUTORIAS Y ACOMPAÑAMIENTOS.	JOSLY DANIEL WILLMORE CASTILLO, LIKAURYS NATALI GARCIA BAEZ	528311
E/2018-43983	30/10/18	LA BICATA	COMERCIALIZACIÓN DE BEBIDAS ALCOHÓLICAS Y NO ALCOHÓLICAS, ORGANIZAR EVENTOS, REPRESENTAR Y PROMOCIONAR BARES Y MARCAS	MY BEER LIFE RD, S.R.L.	528609
E/2018-41998	16/10/18	LA BODEGA CHRISTOPHE BALLAND	BAR, DISCOTECA, ANIMACIÓN DE BAILE, VENTA DE BEBIDAS ALCOHÓLICAS	CHRISTOPHE BERNARD BALLAND	528269
E/2018-44957	07/11/18	LA CASA DE LA BOTELLA HIDRAULICA	VENTA Y REPARACIÓN DE TODO TIPO DE BOTELLAS HIDRÁULICAS Y BATAGO.	JIMMY ADALBERTO VARGAS TAVAREZ	529328
E/2018-43354	29/10/18	LA CASA DE LA LICUADORA E.R	VENTA Y REPARACIÓN DE LICUADORAS INDUSTRIALES, REBOBINADO EL GENERAL DE MOTORES ELÉCTRICOS.	RAFAEL AUGUSTO JIMENEZ MORENO	528552
E/2018-43972	30/10/18	LA CASA DE LAS VOCES	PRODUCCIÓN, COMERCIALIZACIÓN DE EVENTOS DE ENTRETENIMIENTO, CULTURARES Y ARTÍSTICOS.	EDUARDO ANDRES SANCHEZ MESSINA, LAURA ALICIA FLORES VILLALOBOS	528595
E/2018-43607	30/10/18	LA CUCHARA CRIOLLA	OPERAR TODO TIPO DE NEGOCIOS EN EL ÁREA DE ALIMENTOS INFLUENCIADOS EN LA GASTRONOMÍA DOMINICANA, VENTA DE COMIDAS EMPRESARIAL	ELADIA TORRES HERNANDEZ, JUAN ANTONIO SOLER	528736
E/2018-40395	29/10/18	LA GRAMPA ST BAR	VENTA DE BEBIDAS.	LEONARDO EZEQUIEL MENDEZ DIAZ, VICTOR MENDEZ DIAZ	528529
E/2018-44053	30/10/18	LA ISLA	COMERCIALIZAR, DISTRIBUIR, VENDER, PROMOVER TANTO AL DETALLE COMO AL POR MAYOR TEJIDOS, TELAS, TAPICERÍA, JUGUETES, ALFOMBRAS, CRISTALERÍA, LÁMPARAS, ARTÍCULOS PARA EL HOGAR	CASA NADER, S.R.L.	528694
E/2018-44320	31/10/18	LA JEFA SPORT	VENTA DE ROPA Y CALZADOS	JESUS CASTILLO BIDO	528873
E/2018-43470	25/10/18	LA MARCK MULTISERVICES	RENTA DE VEHÍCULOS.	CESAR JAVIER LAMA, LUIS ALEJANDRO RIJO LAMA	528729
E/2018-44175	31/10/18	LA PIEL DE GEMA	SALUD, ESTÉTICA Y COSMIATRIA.	GENESIS MASSIEL HERRERA GUZMAN	528893
E/2018-43699	31/10/18	LA PLATA MAIKEL SPORT	VENTA Y COMPRA AL POR MAYOR Y DETALLE DE TODO TIPO DE ROPAS Y PRENDAS DE VESTIR, TANTO NACIONAL COMO INTERNACIONAL.	MAICO ANTONIO DE OLEO ENCARNACION	528887
E/2018-43310	30/10/18	LA ROMANA HEIGHTS TIRES	IMPORTACIÓN Y VENTA DE GOMAS, PIEZAS Y ARTÍCULOS DE MOTOR.	JENNY HERNÁNDEZ DEL ROSARIO	528799
E/2018-43020	30/10/18	LABORATORIO DE MEDICINA NUCLEAR Y CELULAR DR. SANTANA ING. SIME	CREACIÓN, ELABORACIÓN, DISTRIBUCIÓN Y VENTA DE MEDICAMENTOS NATURALES PARA LA SALUD.	ETIAN DE JESUS SANTANA RODRIGUEZ, FREDDY RADHAMES COLLADO SIME	528724
E/2018-40860	09/10/18	LABORATORIO SANAT LS	FABRICACIÓN, COMERCIALIZACIÓN, DISTRIBUCIÓN Y COMPRA DE PRODUCTOS: QUÍMICOS, MEDICINALES, COMESTIBLES, MATERIA PRIMA	JOEL ALBERTO TORRES RIVAS	528619
E/2018-43073	23/10/18	LABORATORIOS JULIUS BIRRER	FABRICACIÓN DE PRODUCTOS DE BELLEZA PARA EL PELO: SHAMPOO, TRATAMIENTOS, TINTES Y GOTAS.	JULIUS BIRRER	528010
E/2018-43744	29/10/18	LÁCTEOS KENDALL	CRianza, VENTA DE GANADO, ELABORACIÓN Y COMERCIALIZACIÓN DE PRODUCTOS LÁCTEOS.	JAVIER DURANT POLANCO	528526
E/2018-29854	30/10/18	LAGOMOOD	ALIMENTOS Y BEBIDAS, PRODUCCIÓN, DISTRIBUCIÓN, VENTAS DE ALIMENTOS Y BEBIDAS.	KAREN ANATHALLY MILANESE BAEZ	528675
E/2018-43119	24/10/18	LAM CARPINTERIA DE ALUMINIO	INSTALACIONES DE CARPINTERÍA, HERRERÍA DE OBRA Y ARTÍSTICA (INCL. INSTALACIÓN DE PUERTAS Y VENTANAS, CARPINTERÍA METÁLICA Y NO METÁLICA).	LIVIO ANTONIO LAUREANO MERCEDES	528870
E/2018-44288	31/10/18	LAS TRES Y.Y.Y.	TRANSPORTE Y SERVICIOS DE LIMPIEZA EMPRESARIAL.	DAVID REYES ENCARNACION, YANEIRI REYES DE PICHARDO, HOLAYA DANYABEL REYES	528860
E/2018-12245	23/03/18	LATIO PÉREZ	FABRICACIÓN DE QUESOS.	JOSE ALBERTO PEREZ GOMEZ	528330
E/2018-43055	26/10/18	LAURA COMPRES FIESTA FELIZ	ORGANIZACIÓN DE EVENTOS, ELABORACIÓN DE POSTRES Y BUFFET PARA EVENTOS Y ACCESORIOS PARA FIESTAS.	LAURA RAQUEL COMPRES PEREZ DE MUÑOZ	528414
E/2018-35342	10/09/18	LAUSANNE INVESTMENTS	COMPRA, VENTA Y COMERCIALIZACIÓN DE BIENES INMUEBLES E INVERSIONES EN GENERAL EN ZONAS TURÍSTICAS.	LAUSANNE INVESTMENTS, S.R.L	528339
E/2018-43710	26/10/18	LAYLA SERVICE	SERVICIO DE REGISTRO DE OPERACIONES CONTABLES, CONCILIACIONES BANCARIAS, PREPARACIÓN DE ESTADOS FINANCIEROS, DECLARACIÓN JURADA DE IMPUESTOS MENSUALES Y ANUALES, FÍSICAS O JURÍDICAS	JOSE FRANCISCO MERCEDES CEPEDA, MASSIEL LINET ORTIZ PERDOMO	528467
E/2018-39783	02/11/18	LED INTERNATIONAL GROUP LIG	COMPRA, VENTA E IMPORTACION DE MATERIALES ELECTRICOS E ILUMINACION LED.	JUAN JOSE CASTILLO GOMEZ	529049

[210] EXP.	[220] SOL. FECHA	[561] NOMBRE COMERCIAL	[510] ACTIVIDAD	[730] SOLICITANTE	[111] REGISTRO
E/2018-43113	24/10/18	LEGAL POINT	OFRECER SERVICIOS JURÍDICOS, ASESORÍA LEGAL BIENES RAÍCES.	FIOR D'ALIZA VIRGINIA GOMEZ MARTINEZ	528176
E/2018-42382	23/10/18	LEIRAM LINE	ELABORACIÓN DE COSMÉTICOS.	ARIEL MONTERO CUEVAS	528063
E/2018-42880	23/10/18	LEMUEL JOYERÍA	VENTA E IMPORTACIÓN AL POR MAYOR Y DETALLE DE OBJETOS DE JOYERÍA.	MARIA SOSA DE CRUZ, SANTIAGO ANTONIO CRUZ CRUZ	528920
E/2018-43751	01/11/18	LENCERIA SOLUCIÓN 2018	SERVICIO DE LAVADO Y PLANCHADO DE MANTELES Y ROPAS EN GENERAL.	FELIX RAFEL TINEO	528978
E/2018-41443	31/10/18	LEONCIO NUÑEZ TEJEDA	HORTICULTURA, VENTA DE PLANTAS FRUTALES Y HORNAMENTALES, PREPARACIÓN, GESTIÓN Y PROTECCIÓN DEL TERRENO Y DEL SUELO	LEONCIO NUÑEZ TEJEDA	528821
E/2018-43351	25/10/18	LEONELFI MUEBLES	VENTA DE MUEBLES PARA EL HOGAR Y ARTÍCULOS DECORATIVOS.	LEOVALDO TORIBIO NUÑEZ	528340
E/2018-44515	02/11/18	LESATH ONE ENTERPRISE	LA SOCIEDAD TIENE POR OBJETO LA PROVISIÓN DE LOS SIGUIENTES PRODUCTOS Y SERVICIOS: FERRETERÍA Y PINTURA	ESTEBAN ELIUD TAVERAS CUETO	529150
E/2018-44031	02/11/18	LIA CONCIERGE LTD	ORGANIZACIÓN DE ESTADÍAS EN LA REPÚBLICA DOMINICANA, EUROPA Y ESTADOS UNIDOS, VACACIONES Y SEMINARIOS DE EMPRESAS DEDICADA A DAR SERVICIOS PARA VACACIONAL	MAGNOLIA ISABEL BATISTA NUÑEZ	529128
E/2018-43045	26/10/18	LIGA DE SOFTBOL DE VENDEDORES DE PRODUCTOS FARMACÉUTICOS LIVENPROFAR	ENTIDAD SIN FINES DE LUCRO. DEDICADA A FOMENTAR EL DESARROLLO DE LOS JUGADORES AL DEPORTE DE SOFTBOL	MIGUEL ANTONIO FELIPE SANTOS	528580
E/2018-44750	06/11/18	LITTLE DREAMERS	ENSEÑANZA OFICIAL CON EL IDIOMA INGLÉS COMO SEGUNDO IDIOMA DE NIÑOS Y NIÑAS EN LOS NIVELES INICIAL Y PRIMER CICLO DE PRIMARIA.	LITTLE DREAMERS, S.R.L.	529215
E/2018-42530	31/10/18	LITTLE TOWN PIZZA ANHOL	SERVICIOS DE RESTAURANT.	DEVREE ANTOINE HOLLIS	528880
E/2018-42915	23/10/18	LIVO TRADING INVESTMENTS	SERVICIOS DE LOGÍSTICAS DE IMPORTACIÓN Y EXPORTACIÓN. AGENTE DE CARGA AÉREA Y MARÍTIMA. COMPAÑÍA TRADING.	MANUEL ANTONIO MENDEZ AÑIL	528433
E/2018-44255	31/10/18	LIVO TRANS	SERVICIOS DE LOGÍSTICAS DE IMPORTACIÓN Y EXPORTACIÓN- AGENTE DE CARGA AÉREA Y MARÍTIMA. COMPAÑÍA TRADING.	MANUEL ANTONIO MENDEZ AÑIL	528833
E/2018-44779	06/11/18	LLAMAS INVESTMENT	DESARROLLO E IDENTIFICACION DE PROYECTOS TURISTICOS, COMERCIALES Y FINANCIEROS; INVERSION Y PROMOCION DE PROYECTOS TURISTICOS	GENARO LLAMAS MIGUEL	529222
E/2018-34977	27/08/18	LLEVATELO DIUNAVE	FINANCIAMIENTOS DE VEHICULOS.	BANCO DE AHORRO Y CRÉDITO FIOHOGAR S A	528085
E/2018-43827	29/10/18	LOBSANG MATOS COMERCIAL, CONSTRUCCIONES Y CONSULTORIA	SERVICIOS DE INGENIERIA, CONSTRUCCIÓN E INMOBILIARIO, ASI COMO TAMBIEN CONSULTORIA Y TECNOLOGIA APLICADA AL SECTOR INMOBILIARIO.	LOBSANG MATOS ESPINAL	528586
E/2018-41235	16/10/18	LOLOMUSIC AUTO PARTS	INSTALACIÓN Y VENTA ACCESORIOS DE VEHÍCULOS.	ANGEL EDUARDO PAULINO BATISTA	528589
E/2018-40666	25/10/18	LORSANCH MASTER HOME REALTY	VENTAS, ALQUILER Y ADMINISTRACIÓN DE CASAS, APARTAMENTOS Y SOLARES UBICADOS EN ZONAS RESIDENCIALES Y TURÍSTICAS.	ALEX ANTONIO LORA SANCHEZ	528322
E/2018-18539	06/11/18	LOS CARRY SIN MANOS	REALIZACIÓN DE EVENTOS PARA VIDEO JUEGOS, VENTA DE ARTÍCULOS PARA JUGADORES DE CONSOLA DE SOBREMESA, SERVICIO DE MARKETING DIGITAL, SERVICIOS DE BRANDING, MULTIMEDIA Y PUBLICIDAD.	LUIS ALFREDO VERAS CONTRERAS	529265
E/2018-43037	23/10/18	LOTOS FASTLUBE	MANTENIMIENTO, SERVICIOS, CAMBIOS DE ACEITE RÁPIDO A VEHÍCULOS DE MOTOR.	CESAR DOMINGO RUSSO MARTINEZ	527935
E/2018-44292	31/10/18	LPG PAPELERIA	VENTAS DE MATERIALES GASTABLES Y TODO LO RELACIONADO CON PAPELERÍA.	CIRILA ARSENIA TORRES DE CABRERA	528910
E/2018-35569	30/08/18	LR CARIBBEAN TURF	LA IMPORTACIÓN, LA COMERCIALIZACIÓN, LA DISTRIBUCIÓN Y LA VENTA DE CARROS DE GOLF Y CARROS DEPORTIVOS, Y LOS REPUESTOS Y ACCESORIOS DE ÉSTOS.	LR CARIBBEAN TURF, S.R.L.	529176
E/2018-45022	07/11/18	LUBAT & MAS	IMPORTACIÓN, DISTRIBUCIÓN, COMERCIALIZACIÓN Y VENTA DE BATERÍAS, ACEITES DE MOTOR, LUBRICANTES, ADITIVOS, ACCESORIOS Y DEMÁS PRODUCTOS RELACIONADOS AL ÁREA AUTOMOTRIZ.	DIOMEDES AMILCAR UREÑA VARGAS	529413
E/2018-35552	30/10/18	LUICANE AUTO IMPORT	COMPRAR Y VENTA DE TODO TIPO DE VEHÍCULO. ASÍ COMO LA EXPORTACIÓN E IMPORTACIÓN DE VEHÍCULOS.	LUIS ALEXANDER CANELA UREÑA	529200
E/2018-44864	06/11/18	LUIS COMAS SPORTS	BANCAS Y JUEGO DE AZAR.	LUIS AGUSTÍN SUERO MONTAÑO	529464
E/2018-44340	07/11/18	LUIS MEDRANO ENTRETENIMIENTOS	SERVICIOS DE ENTRETENIMIENTOS, ORGANIZACIÓN DE EVENTOS, PUBLICIDAD Y PROMOCIONES ARTÍSTICAS Y NO ARTÍSTICAS	LUIS ERNESTO MEDRANO	529384
E/2018-42786	31/10/18	LUP FORCE	EXPLOTACIÓN TURÍSTICA, RENTA Y VENTA DE INMUEBLES, INVERSIONES ADMINISTRACIÓN INMOBILIARIA Y SERVICIOS DE HOSPEDAJE.	LUCIA PASSADOR	528866
E/2018-42141	23/10/18	LUSEM CONSULTING	AUDITORIA FINANCIERA, ASESORIA ECONOMICA, FINANCIERA, COMERCIAL E INDUSTRIAL, INTERMEDIACIÓN DE SEGUROS, Y CUALQUIER OTRO ASPECTO EMPRESARIAL O GUBERNAMENTAL.	LUIS ANTONIO DE LA CRUZ	528018
E/2018-44634	02/11/18	LUXE HAUS CAPITAL	COMPRA, VENTA, PERMUTA DE CHEQUES, ADMINISTRACION DE PRESTAMOS, FACTORING Y BIENES RAICES.	RICHARD EMMANUEL PHILIPPE, TIFFANY BRIGITTE PHILIPPE	529204
E/2018-42301	18/10/18	LUZARDO GIRÓN & ASOCIADOS BUFETE JURÍDICO	SE DEDICARÁ DE SERVICIOS EMPRESARIALES Y FINANCIEROS, GESTIÓN DE COBRO, SERVICIOS INMOBILIARIOS	ELLYSANDRA JOSEFINA GÓMEZ DE GODOY	528581
E/2018-43547	30/10/18	M & F AGENCIA DE VIAJES	SERVICIOS TURÍSTICOS, VENTA DE BOLETOS AÉREOS, RESERVACIONES DE HOTELES, CRUCEROS, SEGUROS DE VIAJE, EXCURSIONES, TRANSPORTE	FRANCISCO LORENZO MARTINEZ BAUTISTA, MANUEL ARISTIDES VERAS BAUTISTA	528731
E/2018-44819	06/11/18	M SOLELETRIC	SERVICIOS DE CONSTRUCCIÓN EN EL SECTOR DE ENERGÍA CONVENCIONAL Y RENOVABLE, DISEÑO, CONSULTORÍA Y GESTIÓN DE PROYECTOS	BAUDY OZNEROL ANTIGUA HICIANO	529417
E/2018-41253	24/10/18	MABRE CLOTHES	VENTAS DE TODO TIPO DE PRENDAS DE VESTIR, ACCESORIOS DE VESTIR, CARTERAS, ZAPATOS PARA DAMAS, CABALLEROS Y NIÑOS Y ACTIVIDADES AFINES.	MARY ABREU	528111
E/2018-42005	01/11/18	MADBEL CORP	COMPRA Y VENTA DE PROPIEDADES INMOBILIARIAS, EL DESARROLLO DE PROYECTOS INMOBILIARIOS, CONSTRUCCIÓN, INGENIERÍA, ARQUITECTURA, DISEÑO.	GABRIEL NICOLAS DE JESUS MADERA VALDEZ	529096
E/2018-43171	29/10/18	MADERA & ARTE JACQUELINE	SERVICIOS DE PINTURA SOBRE MADERA.	MELVIS JACQUELINE ADAMES QUELIZ	528549
E/2018-44762	06/11/18	MAEL COSMETIC	FABRICACIÓN DE COSMÉTICOS PARA BARBERÍAS, SALONES Y CENTROS DE UÑAS.	JAELE ANEUDYS TREJO HIRALDO	529223
E/2018-43050	23/10/18	MAGGIE'S RESTAURANT	OPERACIÓN Y ADMINISTRACIÓN DE RESTAURANTE, VENTA DE BEBIDAS Y COMIDA EN GENERAL.	CAROLIN APONTE, MIGUELINA APONTE CASTILLO	528210
E/2018-24130	25/10/18	MAGIDO FOOD AND BEVERAGE	VENTA Y DISTRIBUCIÓN DE ALIMENTOS Y BEBIDAS AL POR MAYOR.	MANUEL GIRO DE LA IGLESIA	528253
E/2018-43364	25/10/18	MAGNATRONIX	SERVICIOS MULTIMEDIA Y PUBLICIDAD.	LUIS MANUEL SANCHEZ DURAN, JOSE MANUEL ESPINAL HERRERA	528246
E/2018-31131	30/10/18	MAGUKA	PRODUCCIÓN Y VENTA DE ALIMENTOS Y BEBIDAS.	MARIA AUGUSTA ACEBO ANDRADE	528698
E/2018-45102	07/11/18	MAIMONENSE FM	EMISORA DE RADIO, PUBLICIDAD.	ANIBAL CRIS PEREZ CEPEDA	529425
E/2018-42191	23/10/18	MAJAYURA & TACHON SUPPLY	IMPORTACIÓN Y EXPORTACIÓN DE SUMINISTROS DE ALIMENTOS, REPUESTOS, TODO LO QUE PUEDAN NECESITAR LOS BARCOS (CRUCEROS Y TANQUEROS).	ELMY FRANCISCO ROSARIO POU	528123
E/2018-43978	30/10/18	MALOURRIN INVESTISSEMENTS	CONSTRUCCIÓN Y EDIFICACIONES, VENTA DE MAQUINARIAS, VEHÍCULOS, PRESTACIÓN DE SERVICIOS DE CONSULTORÍA ESTRATÉGICA.	CARLOS GONZALEZ MORALES	528598
E/2018-43060	23/10/18	MANDALA HAIR CLINIC AND SPA	SALÓN DE BELLEZA, CORTES Y PEINADOS PARA DAMAS, CABALLEROS, FACIALES Y MAQUILLAJES, LIMPIEZAS PROFUNDA, COLOCACIÓN DE UÑAS DE TODO TIPO	BELLANIREN PIÑA MERAN	527937
E/2018-39826	24/10/18	MANIOK TODO FRESCO	COMPRA Y VENTA DE PRODUCTOS COMESTIBLES, CONEXIÓN ENTRE PRODUCTORES, COMERCIALIZADORAS Y PRODUCTOS EN EL MERCADO LOCAL E INTERNACIONAL	JULIANO RAFAEL HENRIQUEZ CASTILLO, ARIEL FRANCISCO ABREU TAVERAS	528066
E/2018-35321	25/10/18	MAPISARD SUPLIDORES Y ASESORES	VENTAS AL POR MAYOR Y DETALLES DE PRODUCTOS CARNICOS, LACTEOS, PLASTICOS, PANES, BEBIDAS, AGUA, CONDIMENTOS, ESPECIAS, REFRESCOS, CERVEZAS Y CUALQUIER OTRO ARTICULO DE PROVISIONES.	YONI ROMAN MATEO LANTIGUA	528266
E/2018-44483	01/11/18	MARIANNI GONZALEZ FLORIAN	IMPORTACIÓN Y EXPORTACIÓN DE PRENDAS DE VESTIR, ACCESORIOS PERSONALES, FABRICACIÓN, EMPAQUE Y DISTRIBUCIÓN DE PRODUCTOS DEL HOGAR	MARIANNI GONZALEZ FLORIAN	529021
E/2018-43603	26/10/18	MARLEN P CONSTRUCTORA	CONSTRUCCIÓN DE EDIFICIOS, OBRAS PÚBLICAS Y PRIVADAS, OBRAS DE INGENIERÍA CIVIL, DISEÑO, SERVICIOS DE MANTENIMIENTO	MARLEN ELVIRA PIMENTEL DE REYES	528413
E/2018-44585	06/11/18	MAROLACOC	VENTA DE JUGOS NATURALES, VENTA DE CÓCTELES, SERVICIOS DE CAMARERÍA, SERVICIO DE BARTENDER.	MAYROLISA MERCEDES MARTINEZ, ELUPINA PAULINO	529294
E/2018-44144	31/10/18	MARTA COLLADO GRUPO LABORAL	BRINDAR SERVICIOS DE CONSULTORÍA LEGAL LABORAL POR IGUALA.	MARTA COLLADO GRUPO LABORAL SRL	528792
E/2018-43637	26/10/18	MARTE SERVICES COOL	REPARACION, MANTENIMIENTO Y VENTA DE AIRE ACONDICIONADO	MIGUEL ANGEL MARTE LORENZO	528453
E/2018-44618	02/11/18	MATELI	IMPORTACIÓN, DISTRIBUCIÓN Y VENTA DE MATERIALES DE LIMPIEZA Y OFICINA. COMERCIALIZACIÓN DE EQUIPOS, MOBILIARIOS Y/O SUMINISTROS DE OFICINA.	ISABEL MIGUELINA GONZALEZ DE GONZALEZ	529157
E/2018-40398	02/11/18	MATEO DESIGN	SERVICIO DE DISEÑO DE INTERIORES.	GUSTAVO ADOLFO MATEO INOA	529252
E/2018-33475	15/08/18	MATOS & GOICOECHEA MULTISERVICIOS	SERVICIOS DE MARKETING, PUBLICIDAD, ASESORÍA EMPRESARIAL, PROMOCIONES.	JONATHAN ALEXANDER MATOS LUCIANO, YOKAIRA MALLERLIN GOICOECHEA SANTANA	520693
E/2018-43431	25/10/18	MAX SALUD, PROMOTORES DE SEGUROS	INTERVENCIÓN DE LA CONTRATACIÓN DE SEGUROS DE TODAS LAS CLASES, MEDIANDO COMO ÚNICA REMUNERACIÓN UNA COMISIÓN PACTADA CON EL ASEGURADOR, AGENTE GENERAL O AGENTE LOCAL.	CORREDORES DE SEGUROS MAX, S.R.L.	528292
E/2018-44342	01/11/18	MAYOBANEX A. GIL GUZMÁN INGENIEROS ESTRUCTURALES	SUPERVISIÓN, CONSULTORÍA Y CONSTRUCCIÓN DE OBRAS DE INGENIERÍA; ASESORÍA DE INGENIERÍA ESTRUCTURAL	MAYOBANEX ANTONIO GIL GUZMÁN	529010
E/2018-44631	02/11/18	MDY FASHION MANUFACTURING	FABRICACIÓN DE ESTUCHES, LENTES EN GENERAL, ACCESORIOS PARA LENTES RECETADOS, TODO TIPO DE GAFAS INCLUYENDO GAFAS DE SOL	MARCUS DRESNER	529185
E/2018-44372	01/11/18	MECANICAR	MECÁNICA EN GENERAL Y SERVICIOS AUTOMOTRIZ.	JOSE RAFAEL GONZALEZ INOA	528961
E/2018-44869	06/11/18	MECCON SOLAR Y ASOCIADOS	SERVICIOS DE ELÉCTRICOS TALES COMO CONSTRUCCIÓN E INSTALACIÓN DE PANELES SOLARES BATERÍAS, VEHICULOS SOLARES EXPORTACION E IMPORTACION DE EQUIPOS DE ENERGIA RENOVABLE.	JOSE MIGUEL FRANCISCO, RAFAEL DE JESUS PEÑA MARTINEZ	529308
E/2018-43186	24/10/18	MEDIAMIX	DISEÑO GRAFICO, PRODUCCION, REALIZACION DE COMERCIALES DE TV, GRABACIONES VIDEOGRAFICAS, DISCOGRAFICAS	MEDIAMIX, S.R.L.	528096
E/2018-44204	31/10/18	MEDINA GRAPHIC	SERVICIOS DE PUBLICIDAD EN GENERAL.	ROSARIO MEDINA DE LOS SANTOS	528847
E/2018-40157	25/10/18	MEET MY CITY	DESARROLLO DE TECNOLOGÍAS ENFOCADAS A VIAJES Y/O TURISMO.	JUAN MIGUEL CALCAÑO	528306
E/2018-43214	24/10/18	MEGASERVICE INSULAR JOBAT	ALQUILER DE VEHÍCULOS PESADOS Y LIVIANOS, ASESORÍA, CONSULTARÍA Y PROTOCOLO LEGAL Y DE RELACIONES PUBLICAS	JOSE MANUEL BATLLE ALMONTE	528160
E/2018-44063	07/11/18	MELO ROSARIO SOLUTION	VENTAS DE BALANZAS Y ETIQUETAS COMERCIALES.	ARGELY MELO DE JESUS	529380
E/2018-44419	01/11/18	MENCIA ABOGADOS CONSULTORES	SERVICIOS LEGALES.	NARCISA INOCENCIA TAVERA MENCIA	528992

[210] EXP.	[220] SOL. FECHA	[561] NOMBRE COMERCIAL	[510] ACTIVIDAD	[730] SOLICITANTE	[111] REGISTRO
E/2018-42028	16/10/18	MENDSI	ALQUILER, COMPRA, VENTA, IMPORTACIÓN Y EXPORTACIÓN DE TODO TIPO DE VEHÍCULOS DE MOTOR.	ANTONY DE JESUS FELIPE RODRIGUEZ, YOSMAIKER MENDEZ SIERRA	528097
E/2018-37361	24/10/18	MERCA PROVISIONES DAGO	COMPRA, VENTA Y COMERCIALIZACIÓN DE PRODUCTOS DE CONSUMO MASIVO TALES COMO: COMESTIBLES, BEBIDAS, LIMPIEZA E HIGIENE PERSONAL.	DAGOBERTO RAFAEL DIAZ VERAS	529056
E/2018-43955	29/10/18	MERPAG	IMPORTACIÓN Y EXPORTACIÓN DE CIGARRILLOS, CIGARRROS Y PRODUCTOS DEL TABACO.	LUIS FLORENCIO RODRIGUEZ BAUTISTA	528642
E/2018-43401	25/10/18	MESA & ASOCIADOS, OFICINA DE CONTADORES Y AUDITORES PÚBLICOS AUTORIZADOS	IGUALAS, AUDITORIAS, INSTALACIÓN DE SISTEMAS DE CONTABILIDAD, CONSTITUCIÓN DE COMPAÑÍAS, PAGOS Y LIQUIDACIÓN DE IMPUESTOS.	MESA & ASOCIADOS OFICINA DE CONTADORES Y AUDITORES PUBLICOS AUTORIZADOS, S.R.L.	528221
E/2018-42776	24/10/18	METAL MECANICA SEGURA NUÑEZ	FABRICACIÓN DE ESTRUCTURAS METÁLICAS PARA LA CONSTRUCCIÓN.	CAROLINA SEGURA DE RIVERA	528072
E/2018-44765	06/11/18	MI BARRIO ES GOURMET GIL	VENTA DE BEBIDAS Y ALIMENTOS.	CARLOS ANDRES GIL VILLAR	529242
E/2018-43383	31/10/18	MI CABLE HF	EMPRESA DE SERVICIO DE CABLE E INTERNET.	TONY MIGUEL FLORIMON ALMANZAR	528884
E/2018-39747	06/11/18	MIKELA DESTINATION & MEETING SERVICES	COMPAÑÍA DE MANEJO DE DESTINOS. (DMC)	MIGUEL ANGEL DE LA CRUZ BATISTA	529330
E/2018-38205	22/10/18	MILLETARI BONINELLI SUITES & BEACH	DISEÑO Y CONSTRUCCIÓN DE OBRAS DE INGENIERÍA CIVIL, COMPRA, VENTAS Y ADMINISTRACIÓN DE INMUEBLES	EMANUELLE MILLETARI, RICCARDO BONINELLI	528185
E/2018-42804	29/10/18	MINI MARKET JAPA BENZANT	VENTAS DE PRODUCTOS COMESTIBLES.	LUIS ALBERTO SANCHEZ CASADO	528639
E/2018-44392	01/11/18	MINI MARKET LA GUYANA	VENTA DE LOS PRODUCTOS DE LA CANASTA FAMILIAR, TALES COMO: PRODUCTOS COMESTIBLES, DESECHABLES, DE LIMPIEZA, VEGETALES Y BEBIDAS ALCOHÓLICAS	MARIA GRISELDA MENDEZ MARTE	528938
E/2018-44506	02/11/18	MINIMARKET YANDERNY FERMIN PEÑA	DISTRIBUCIÓN Y VENTA DE PRODUCTOS DE CONSUMO MASIVO TALES COMO COMESTIBLES, DESECHABLES, DETERGENTES, BEBIDAS Y DEMAS RELACIONADOS.	YANDERNY FERMIN PEÑA	529143
E/2018-44229	31/10/18	MINISTERIO CENTRO DE LIBERACION CRISTIANO NUEVA VIDA MCLCNV	ORGANIZACIÓN SIN FINES DE LUCRO DEDICADA A LA DIFUSIÓN DEL EVANGELIO DEL SEÑOR JESUCRISTO.	EDDY MANUEL BAUTISTA MARTE	528899
E/2018-44186	31/10/18	MINISTERIO DE REFUGIO Y ORACIÓN VIDA EN ABUNDANCIA MIREOVIABU	ENTIDAD SIN FINES DE LUCRO. IGLESIA.	ELISEO FELIZ HEREDIA, WILSON ESTIME	528895
E/2018-44235	31/10/18	MINISTERIOS HACIENDO LAS MISMA OBRAS QUE JESUS Y AUN MAYORES	SIN FINES DE LUCRO UN MINISTERIO DE FAMILIA RESTAURACIÓN DE MATRIMONIOS RESCATAR A LOS JÓVENES.	ANGEL DARIO ARVELO NIVAR	528900
E/2018-44943	07/11/18	MINT GARDEN	PROMOVER, DESARROLLAR E INVERTIR EN EMPRESAS COMERCIALES E INDUSTRIALES, AGROPECUARIAS Y TURISTICAS.	MINT GARDEN CORPORATION, S.R.L.	529363
E/2018-44855	06/11/18	MITC GLOBAL	COMERCIALIZACIÓN DE PRODUCTOS DERIVADOS DE PETRÓLEO EN GENERAL.	THOMAS SANON- JULES	529412
E/2018-38180	24/10/18	MM SNAK PARTNERS	DISTRIBUCIÓN Y COMERCIALIZACION DE ALIMENTOS Y BEBIDAS.	MAVEL MICHELEN JIMENEZ	528064
E/2018-38583	01/11/18	MOBILE GROUP DOMINICANA	IMPORTACIÓN Y DESARROLLO LOCAL DE TRAILERS Y VEHÍCULOS ESPECIALIZADOS.	NESTOR SEGUNDO CARO RODRIGUEZ , MOBILE GROUP DOMINICANA, SRL.	529031
E/2018-44058	02/11/18	MOFONGO CRUNCH JR	FRANQUICIA NACIONAL E INTERNACIONAL DEDICADA A LA VENTA DE COMIDA.	DOMINICO RAMOS HERNANDEZ, JOHANN JOSE JIMENEZ FREITES	529191
E/2018-23881	12/06/18	MOLTHIS FREDDO	ALMACENAMIENTO, CONSIGNACIÓN, TRANSPORTACIÓN, INTERMEDIACIÓN, COMISIÓN, REPRESENTACIÓN, ELABORACIÓN, EMPAQUE	GENNARO CASTIGLIA	528328
E/2018-34971	27/08/18	MONTATE DIUNAVE	FINANCIAMIENTO DE VEHÍCULOS.	BANCO DE AHORRO Y CRÉDITO FIOHOGAR S A	528084
E/2018-37754	01/11/18	MONTEPULCIANO INVESTMENTS	COMPRA, VENTA Y ALQUILER DE TODO TIPO DE BIENES INMUEBLES Y LA REALIZACIÓN DE INVERSIONES FINANCIERAS EN GENERAL.	XIOMARA VICTORIA USERO RODRIGUEZ	528948
E/2018-43867	29/10/18	MONTREAL PHARMACY	VENTA, COMPRA Y DISTRIBUCIÓN DE PRODUCTOS FARMACÉUTICOS Y AFINES.	JESUS ANTONIO MATEO BENZAN	528596
E/2018-44656	02/11/18	MOÑOS BY VICKY	ELABORACIÓN, VENTA Y DISTRIBUCIÓN DE PRODUCTOS COSMÉTICOS ARTESANALES ELABORADOS CON INGREDIENTES NATURALES.	IVELISSE CAMPUSANO NUÑEZ DE FRIAS	529269
E/2018-43236	02/11/18	MOREGRO MINIMARKET	COMPRA, VENTA Y DISTRIBUCIÓN DE PRODUCTOS ALIMENTICIOS.	MARIA MORENO MONEGRO	529270
E/2018-44503	02/11/18	MOTIONCUE	ESTUDIO DE ENTRENAMIENTO FÍSICO.	CARLA MARIA CHAHEDE NUÑEZ	529141
E/2018-41616	24/10/18	MOTO REPUESTO EL BETOLO RACING	VENTAS DE PIEZAS DE MOTOCICLETAS NUEVA Y USADA, FINANCIAMIENTOS E IMPORTACIÓN DE LA MISMA.	LUIS ALBERTO SANCHEZ CASADO	528590
E/2018-44953	07/11/18	MOTOPRESTAMOS MILAGROS MK	PRÉSTAMOS Y FINANCIAMIENTOS DE VEHICULOS.	KATIA ARGENTINA MORALES BAUTISTA	529327
E/2018-42501	24/10/18	MOVEMENT 101	ATENCIÓN DE PACIENTES DE PATOLOGIA NEUROLOGICAS Y AFECCIÓN DE LA MOVILIDAD.	FRANCISCO ERNESTO BENTZ BRUGAL	528128
E/2018-43783	29/10/18	MOVIMIENTO ALTAGRACIANO YO VOTO AQUÍ MAYVA	ORGANIZACIÓN SIN FINES DE LUCRO, CON MIRAS A REALIZAR ACTIVIDADES A FAVOR DE NUEVOS VOTANTES EN LA PROVINCIA LA ALTAGRACIA, CON EL OBJETIVO DE INTEGRACIÓN SOCIAL, SUS DEBERES, Y DERECHOS.	FREDDY AVILA CASTILLO	528554
E/2018-44106	30/10/18	MOVIMIENTO COMUNITARIO INTEGRAL PARA EL DESARROLLO MCID	ENTIDAD SIN FINES DE LUCROS DESTINADA A TRABAJAR POR EL BIENESTAR DE LA COMUNIDAD	FIDELIO DIAZ DIAZ, PEDRO DOMINGUEZ CRUZ	528752
E/2018-43405	25/10/18	MOVIMIENTO DE IGLESIAS EVANGELICAS PENTECOSTAL ANTIOQUIA	SE DEDICARA A LA EXPANSIÓN DEL EVANGELIO Y PROCLAMAR LA VENIDA DEL SEÑOR JESUCRISTO, ABRIR TEMPLOS Y CAPILLAS EN TODO EL TERRITORIO NACIONAL. SIN FINES DE LUCRO.	MOVIMIENTO DE IGLESIAS EVANGELICAS PENTECOSTAL ANTIOQUIA INC.	528317
E/2018-44851	06/11/18	MOVIMIENTO EVANGÉLICO PENTECOSTAL LAS BUENAS NUEVAS. LUCAS 4:18	ORGANIZACIÓN SIN FINES DE LUCRO PARA IDENTIFICAR ACTIVIDADES DE IGLESIA.	MARTIN FLORES RODRIGUEZ, RAMON DE LA CRUZ DISLA	529438
E/2018-44648	02/11/18	MOVIMIENTO EVANGELISTICO A DIOS SEA LA GLORIA LEVANTANDO AL CAIDO-MOVIGLEC	ENTIDAD SIN FINES DE LUCRO, DEDICADA A PREDICAR EL EVANGELIO DE JESUCRISTO, Y LLEVAR LA PALABRA DE DIOS A EL NECESITADO Y AL CAIDO.	JUAN PABLO FAMILIA RODRIGUEZ	529211
E/2018-33399	29/10/18	MOVIMIENTO MISIONERO PENTECOSTAL-CRISREDEN	ESTABLECIMIENTO DE IGLESIAS PENTECOSTALES Y LA PREDICACIÓN DEL EVANGELIO EN TODA LA GEOGRAFÍA NACIONAL.	ELIZABETH MATTEI CAMACHO	528671
E/2018-44463	01/11/18	MOVIMIENTO VILLA HERMOSA - MOVHER	ENTIDAD SIN FINES DE LUCRO PARA EL DESARROLLO INTEGRAL COMUNITARIO QUE BUSCA FORTALECER EL LIDERAZGO EN EL MUNICIPIO DE VILLA HERMOSA.	CRISTIAN ALBERTO RAMIREZ SANCHEZ	528984
E/2018-43703	26/10/18	MPA MONTE PLATA AGRÍCOLA	PRODUCCIÓN DE CAÑA DE AZÚCAR, CÍTRICOS, LECHOSAS, SU PROCESAMIENTO Y VENTA.	FORTUNATO III CANAÁN RIVAS	528465
E/2018-43701	26/10/18	MPRESERVICE	REPARACIÓN Y MANTENIMIENTO DE EQUIPOS ELECTRÓGENOS Y CAMIONES.	MERCY NICOLAS POLANCO LEBRON	528461
E/2018-44847	06/11/18	MR. WYPE	MANTENIMIENTO ESTÉTICO Y MECÁNICO DE VEHÍCULOS DE MOTOR, VENTA DE INSUMOS PARA AUTO DETAILING, COMPRA Y VENTA DE VEHÍCULOS DE MOTOR.	ARIEL ORLANDO GUERRERO RIVERA	529432
E/2018-44310	31/10/18	MRJ CONSULTORES	CONSULTORIA, INVESTIGACIÓN, PROMOCIÓN DE TELEVISIÓN Y RADIO.	MANUEL RICHARDSON JAVIER	528854
E/2018-43173	31/10/18	MRRL LEGAL & FINANCIAL CONSULTING	ASESORÍA Y SERVICIOS JURÍDICOS, SERVICIOS FINANCIEROS.	MARCO ANTONIO ROSARIO GONZALEZ	528915
E/2018-28040	30/10/18	MULTICENTRO CARLOS CRUZ SOLUTIONS	VENTAS DE ARTICULOS FERRETEROS Y DEL HOGAR, PAPELERÍA, ROPAS Y DETERGENTES.	CARLOS JOSE CRUZ	528743
E/2018-38909	30/10/18	MULTIGESTIONES CARRASCO REYES AND SERVICES	VENTAS DE MATERIALES DE CONSTRUCCIÓN, ARTÍCULOS FERRETEROS ELECTRODOMÉSTICOS, ALQUILER Y ADMINISTRACIÓN DE INMUEBLES	ALEXANDRA REYES DE CARRASCO, JUAN MIGUEL CARRASCO INIRIO	528656
E/2018-43025	01/11/18	MULTISERVICIOS A N R	MANTENIMIENTO, INSTALACIÓN Y REPARACIÓN DE AIRES ACONDICIONADO, ELECTRICIDAD, PLOMERÍA HERRERÍA, INSTALACIÓN DE ELECTRODOMÉSTICOS, CONSTRUCCIÓN EN GENERAL	ROBINSON DE LOS SANTOS ANTIGUA	529016
E/2018-44224	31/10/18	MULTISERVICIOS JOGAVA	LA PRESTACIÓN DE TODOS LOS SERVICIOS RELACIONADOS CON EL ÁREA DE PELUQUERÍA, MANICURE, ESTÉTICA Y CUIDADO PERSONAL.	JHON ARTHUR FIGUEROA HERNANDEZ	528806
E/2018-42078	17/10/18	MUNDO EDUCARTE NI	PRODUCCIÓN, MERCADEO, DISTRIBUCIÓN Y COMERCIALIZACIÓN DE JUEGOS Y EVENTOS EDUCATIVOS INFANTILES	NATALIA LAURA IPPOLITO	528035
E/2018-38511	30/10/18	MUSICARIBE	DIFUSIÓN RADIO EN LÍNEA DE CONTENIDOS MUSICALES Y CULTURALES.	HENRY FEDERICO FRIAS MATIAS	528767
E/2018-45098	07/11/18	MUSULLVAPE	VENTA, DISTRIBUCIÓN, COMERCIALIZACIÓN E IMPORTACIÓN DE CIGARRROS ELECTRÓNICOS EN GENERAL, SUS ACCESORIOS Y LÍQUIDOS.	LUINI JOEL NUÑEZ TAVERAS	529470
E/2018-43197	24/10/18	MV AUTO SERVICIOS	IMPORTACIÓN, COMPRA VENTA Y FINANCIAMIENTO DE VEHICULOS, SERVICIO DE TRANSPORTE DE PERSONAL, SERVICIOS DE LIMPIEZA, DETAILING PARA VEHÍCULOS DE MOTOR	GRICELDA JOSEFINA VELOZ JEREZ, MARCOS ROBERTO MESA HENRIQUEZ	528199
E/2018-36992	29/10/18	MVXTREMETOURS&TRAVELS	EMPRESA DEDICADA AL TURISMOS EN GENERAL, VENTAS DE VIAJES, EXCURSIONES, RESORT, HOTELES, CRUCEROS Y BOLETERÍA INTERNA Y EXTERNA.	MIGUEL ANGEL VALERIO HERNANDEZ	528482
E/2018-43588	26/10/18	MY PRIVATE PARADISE	CONSTRUCCIÓN Y ADMINISTRACIÓN DE INMUEBLES.	JAUME ESPRIERA PUIG, MARIA MONTSERRAT ESPHIDALGO ZAMBRANA	528440
E/2018-42703	22/10/18	MYDERCOMPANY	SERVICIOS MIGRATORIOS, ASESORIA Y LLENADO DE DOCUMENTOS Y APOYO GRATUITO A COMUNITARIOS SIN RECURSOS.	MARGARITA ACOSTA CAPELLAN	528126
E/2018-44572	02/11/18	MYSTERIO	DISEÑOS DE JOYAS, ALTA COSTURA, CREACIÓN Y VENTA DE PIEZAS EN METALES, PIEDRA PRECIOSAS.	YANERY ELIZABETH VILLEGAS HERNANDEZ	529159
E/2018-41885	01/11/18	MZ27 BAR RESTAURANTE	RESTAURANTE DE COMIDAS, BEBIDAS VARIADAS INTERNACIONALES Y PARRILLA ARGENTINA.	MARCELO LOPEZ MENDEZ, ZENON GERONIMO BAZAN	529027
E/2018-38867	17/10/18	N&D COMERCIAL	VENTAS DE ACCESORIOS PARA CELULARES TALES COMO AURICULARES, BATERÍAS, FORROS Y PROTECTORES.	HAMILTON NIN CONNOR	528624
E/2018-44026	30/10/18	NAPOLES TEXTILES	CONFECCIÓN, VENTA Y DISTRIBUCIÓN DE ROPA, ASÍ COMO LA VENTA DE MATERIALES TEXTILES.-	JOAQUIN ARTURO BAEZ HERNANDEZ	528623
E/2018-44080	01/11/18	NARANHOSTING	DESARROLLO WEB, REGISTRO DE DOMINIOS,HOSTING, SOLUCIONES CLOUD, STREAMING DE RADIO, STREAMING DE VIDEO, SERVIDORES VPS	MIGUEL VLADIMIR DE JESUS CASTILLO	529026
E/2018-44303	31/10/18	NATALIE IMPORT & EXPORT	IMPORTACIÓN, VENTAS DE SABANAS, TOALLAS, MANTELERIA. Y DEMÁS ÚTILES HOTELEROS.	NATALIA ROSARIO VELOZ ESPINAL	528908
E/2018-41086	10/10/18	NATJOR	COMPRA, VENTA, TENENCIA, ALQUILER, PROMOCIÓN Y CONSTRUCCIÓN DE BIENES INMUEBLES.	JORGE GARMON VILLA	528926
E/2018-41886	16/10/18	NETVIEW MEDIA	PUBLICIDAD EXTERIOR E INTERIOR, VENTA DE PUBLICIDAD POR MEDIOS ELECTRÓNICOS, FÍSICOS, PRENSA ESCRITA, TV, RADIO.	DAVID RAMON FERMIN GONZALEZ	528256
E/2018-44105	30/10/18	NEW HORIZONS CARES	CONSULTA DE MEDICINA EN GENERAL. SERVICIOS DE TERAPIA FÍSICA Y REHABILITACIÓN.	FAUNTLY REYNALDO GARRIDO COMER	528754
E/2018-40897	26/10/18	NEY PIMENTEL AGROINDUSTRIAL	PRODUCCIÓN Y VENTA DE PRODUCTOS AGRÍCOLAS.	NEY JOSE PIMENTEL JIMENEZ	528388
E/2018-45097	07/11/18	NI-MO DENTAL SOLUTIONS	SERVICIOS ODONTOLÓGICOS.	FRANCISCO HATUEY NIN RODRIGUEZ, GREGORIO MONTAS RAMIREZ	529426
E/2018-12633	30/08/18	NJBR LAND	FABRICACIÓN Y VENTA DE PRODUCTOS CAPILARES Y DE HIGIENE PERSONAL.	NIURKA JOHANNY BATISTA RAMIREZ	522470
E/2018-42031	02/11/18	NODO ARQUITECTURA	SERVICIOS DE DISEÑO Y EJECUCIÓN DE PROYECTOS DE ARQUITECTURA E INGENIERÍA CIVIL, SUPERVION Y ADMINISTRACIÓN DE OBRAS CIVILES.	CARLOS DAVID MARTE RODRIGUEZ	529104

[210] EXP.	[220] SOL. FECHA	[561] NOMBRE COMERCIAL	[510] ACTIVIDAD	[730] SOLICITANTE	[111] REGISTRO
E/2018-44257	02/11/18	NOESI GRUPO FESTIVAL FOODS	EXPENDIO DE COMIDAS Y BEBIDAS.	PEDRO ALIXANDRO NOESI ROSARIO	529133
E/2018-44767	06/11/18	NORELCY'S BEAUTY & NAILBAR	SALÓN DE BELLEZA QUE OFRECE SERVICIOS ORIENTADOS HACIA LA HIGIENE Y EL ARREGLO O EMBELLECIMIENTO TANTO DEL CABELLO COMO DE LA PIEL, MANOS Y PIES.	NORA BERNARDA ROJAS DE CUEVAS	529232
E/2018-43818	29/10/18	NOTHING FANCY	COMPRA Y VENTA DE TODO TIPO DE ROPA Y ACCESORIOS.	JUAN JULIO BAEZ CONTRERAS	528574
E/2018-44127	30/10/18	NOVEDADES LA GLORIA DE JEHOVA	VENTA DE ROPA, CALZADOS, ARTÍCULOS PARA EL HOGAR, PRODUCTOS DE LIMPIEZA, BELLEZA, ARETES, PULSERAS, RELOJ, PRENDAS DE VESTIR ELECTRODOMÉSTICOS.	GELACIA PEREZ OGANDO	528781
E/2018-42512	19/10/18	NUEVA ERA DEL SUR	ADMINISTRACIÓN Y GESTIÓN DE UNA PLAZA COMERCIAL EN DONDE SE BRINDARÁN SERVICIOS DE EXPENDIO DE COMIDA, JUEGOS PARA NIÑOS	GREGORY JAMES QUINN, ROBERT CARRADY	528402
E/2018-44555	02/11/18	NYOLL RD	SERVICIOS DE CAPACITACIÓN PARA NIÑAS DE PROTOCOLO, EMPODERAMIENTO, MODELAJE, DISEÑO, NUTRICIÓN, BELLEZA, BAILE, FOTOGRAFÍA Y ACTUACIÓN.	AMBAR LUNA REYES	529066
E/2018-43775	29/10/18	O&D SUPPLIERS	SUMINISTRO DE MATERIAL GASTABLE, SUMINISTRO ELECTRÓNICOS MATERIALES DE OFICINA, SUMINISTROS TECNOLÓGICOS.	WILSON DE REGLA BAEZ	528538
E/2018-44496	01/11/18	OCEAN BLUE BY H10 HOTELS	SERVICIOS PRESTADOS PARA EL ALOJAMIENTO, EL ALBERGUE, HOSPEDAJE POR HOTELES, PENSIONES Y CASA DE LABRANZAS PARA TURISTAS.	PUERTO LA CRUZ COMERCIAL, S.R.L.	529140
E/2018-44087	30/10/18	ODONTOFIX	ODONTOLOGÍA GENERAL, ESPECIALIDADES ODONTOLÓGICAS, ODONTOLOGÍA ESTÉTICA.	ARLENY FRANCISCA LANTIGUA VICENTE, KENNY ANDREW SANCHEZ COLON	528706
E/2018-43243	24/10/18	OFAMELO	SERVICIOS DE ASUNTOS JURÍDICOS EN GENERAL.	GENNY DE LA CRUZ MELO ORTIZ	528140
E/2018-45025	07/11/18	ÓKAVA KEFIR	FABRICACIÓN, VENTA Y DISTRIBUCIÓN DE KÉFIR.	JEANNIE MARBECK NAVA VALBUENA	529411
E/2018-41574	12/10/18	ONELINK SOLUTION,	INTEGRACION DE REDES DE DATOS Y SERVICIOS DE INSTALACIONES ELECTRICAS.	NARDO SANTIAGO DURAN SANCHEZ	528212
E/2018-43567	26/10/18	OPERADORA PUERTO LA CANA	LA PRESTACIÓN DE SERVICIOS PORTUARIOS PARA MERCANCIAS O CARGA EN GENERAL, ADMINISTRACIÓN Y GESTIÓN DE OPERACIONES DE TERMINALES DE CONTENEDORES	COASTAL PETROLEUM DOMINICANA, S.A.	528390
E/2018-41628	31/10/18	ORGANIC PRODUCTS IN CARIBBEAN POTC	EXPORTA E IMPORTAR INSUMOS AGRÍCOLAS, PESCADOS, MARISCOS FRUTAS, VEGETALES, TUBÉRCULOS, GRANOS Y TODO TIPO DE ALIMENTOS ORGÁNICOS.	DILFRANCIS RUIZ SANCHEZ	528877
E/2018-44682	02/11/18	ORGANICOS DEL SUR ZSM	PRODUCCION, COMERCIALIZACION, DISTRIBUCION, IMPORTACION, EXPORTACION DE PRODUCTOS AGRICOLAS ORGANICOS	LUIS ELADIO ZAMBRANO DUQUE	529199
E/2018-43648	26/10/18	ORGANIZACIÓN CULTURAL FILATELICA Y NUMISMÁTICA - OFINUS	ENTIDAD SIN FINES DE LUCRO DEDICADA A LA CULTURA Y EDUCACIÓN	ORGANIZACION CULTURAL FILATELICA Y NUMISMÁTICA	528446
E/2018-44625	02/11/18	OTRA FIRMA	SUBLIMACIÓN EN GENERAL, CONFECCIÓN DE TEXTILES, DIBUJO COMERCIAL Y PUBLICITARIO, DECORACIÓN GRÁFICA Y DIGITAL SOBRE TEXTILES Y OTROS MATERIALES.	JULIO CESAR MARTINEZ ALCAIDE	529182
E/2018-43088	26/10/18	OTRO LÚPULO CERVEZA ARTESAL	ELABORACIÓN Y VENTA DE CERVEZA ARTESANAL.	JOSE ANDRES REYES MARTINEZ, PAULA CAMILA DE LEON LLUBERES, TOMAS ARTURO DE LEON LLUBERES	528448
E/2018-45003	07/11/18	PAAD SOLUTIONS	VENTAS DE ETIQUETAS E IMPRESIÓN, VENTA DE IMPRESORAS Y SERVICIOS, VENTAS E INSTALACIONES DE EQUIPOS DE SEGURIDAD ELECTRÓNICA, VENTAS E INSTALACIONES DE PANELES SOLARES	PERSIS ANDRES LOPEZ BORGES	529466
E/2018-44723	06/11/18	PADOR INVESTMENTS	IMPORTACIÓN Y EXPORTACIÓN DE PRODUCTOS Y EQUIPOS ELECTRÓNICOS.	DIASCARA MARIA CARBONELL VELOZ, RICARDO JESUS BOCCARDO GRANATI	529233
E/2018-43599	26/10/18	PAGINA A LA IZQUIERDA.	EMPRESA DEDICADA A LA CAPTACIÓN DE INFORMACIÓN PARA SER TRANSMITIDA EN LOS DIFERENTES MEDIOS DE COMUNICACIÓN, SERVICIOS DE IMPRENTA Y VENTA DE PUBLICIDAD.	VICTOR GREGORIO	528441
E/2018-36480	26/10/18	PANADERIA IRAGUEN	PRODUCCIÓN, COMPRA Y VENTA AL MAYOR Y AL DETALLE, COMERCIALIZACIÓN, FABRICACIÓN Y PREPARACIÓN DE TODO TIPO DE PRODUCTOS A BASE DE HARINA	JOSE ANTONIO TAVAREZ FIGUEROA	528382
E/2018-43146	24/10/18	PANADERIA Y REPOSTERIA D BENDICIONES	PANADERIA Y REPOSTERIA, ELABORACIÓN DE PRODUCTOS DERIVADOS DE LA HARINA Y ELABORACION, DISTRIBUCION Y VENTA DE ALIMENTOS Y BEBIDAS.	JOEL ELIAS ALBURQUERQUE	528182
E/2018-42497	24/10/18	PANAMA GREEN WASH	LAVADO DE AUTOS ECOLOGICO EN SECO O CON AGUA, IMPORTACION, EXPORTACION Y VENTA DE VEHICULOS	MARCIA GONZALEZ RODRIGUEZ, RAMON MARIA PEREZ	528120
E/2018-42436	31/10/18	PANIFICADORA ELR	SERVICIOS DE PANADERÍA.	EDWARD JOARI LOPEZ TAVAREZ	528825
E/2018-44910	06/11/18	PANIFICADORA Y REPOSTERIA EL CARIÑOSO	ELABORACIÓN DE PAN EN TODAS SUS VARIEDADES, DE TODO TIPO DE POSTRES, BIZCOCHOS PARA TODA OCASIÓN, DECORACIONES ALEGÓRICAS A LA CELEBRACIÓN, CONCEPTO O MOTIVO.	EDDY SANTIAGO FERNANDEZ PEÑA	529318
E/2018-40533	25/10/18	PAPACHICHE ASADERO BAR	EXPENDIO DE COMIDAS Y BEBIDAS.	JOSE ALEJANDRO TAVAREZ BEARD	528234
E/2018-43459	25/10/18	PAPELERIA MICHES	VENTA DE MATERIALES Y ARTÍCULOS DE OFICINA.	FLORIS ALTAGRACIA VENTURA SOSA, MERY LUZ PERALTA DE ZORRILLA	528368
E/2018-44660	02/11/18	PAPITO MUEBLES	FABRICACIÓN Y VENTA DE MUEBLES PARA EL HOGAR	JUAN PEREZ JOSE	529238
E/2018-43123	31/10/18	PAPPER PLANE HOLDING GROUP	CONSULTORÍA, DISTRIBUCIÓN, COMERCIALIZACIÓN Y PROCURA DE COMPRA DE ARTÍCULOS DE COMPUTACIÓN Y TECNOLOGÍA.	NAIROBI ALINA MONTERO VICENTE, REMSI MINAYA MORILLO	528912
E/2018-39118	24/10/18	PARADISE HOLIDAY EDWIN ALEXANDER	AGENCIA INMOBILIARIA DEDICADA A VENTAS, ALQUILER Y ADMINISTRACIÓN.	EDWIN ALEXANDER FRANCISCO GUZMAN	528075
E/2018-44260	31/10/18	PARAISO LAI	GESTIÓN, VENTA Y ADMINISTRACIÓN DE PROYECTOS TURÍSTICOS, RESIDENCIALES.	AMPARO ISALITH MEJIA CONTRERAS, RAFAEL DE JESUS CAMACHO	528840
E/2018-44095	30/10/18	PARQUE CENTRAL DE AGORA MALL	OFRECER SERVICIOS CUYO PRINCIPAL PROPÓSITO ES EL RECREO, LA DIVERSIÓN Y EL ENTRETENIMIENTO DE PERSONAS	LANDMARK REALTY CORP.	528691
E/2018-43970	30/10/18	PARQUE EÓLICO SAJOMA	OBRA ELÉCTRICA DE GENERACIÓN A PARTIR DE FUENTE PRIMARIA EÓLICA, INTEGRADA POR UNA CENTRAL GENERADORA DE ELECTRICIDAD	EMPRESA GENERADORA DE ELECTRICIDAD HAINA, S.A. EGE HAINA	528652
E/2018-43610	26/10/18	PASCAL BREA CONSULTORES & ASOCIADOS.	SERVICIOS DE IGUALS, AUDITORIA Y ASESORIA CONTABLE EN GENERAL.	PASCAL BREA CONSULTORES & ASOCIADOS, S.R.L.	528420
E/2018-43553	26/10/18	PATRICIA PEPÉN	SERVICIOS PROFESIONALES CINEMATOGRAFICOS, COMUNICACIÓN SOCIAL AUDIOVISUAL Y CORPORATIVA, PRODUCCIÓN DE EVENTOS, MODA Y ACTIVIDADES AFINES.	PATRICIA NICOLE PEPEN ESTRELLA	528371
E/2018-44066	30/10/18	PEGABIHEN- K	PRODUCCIÓN Y VENTAS DE CAL, CALCIO, PEGAMENTO, Y GRANITO.	SANTA MATEO LOPEZ DE MARTE, SANTOS MARTE RODRIGUEZ	528732
E/2018-44049	30/10/18	PENTAGRAMA INSTRUMENTOS MUSICALES	DISTRIBUCIÓN, VENTA Y REPARACIÓN DE INSTRUMENTOS MUSICALES, VENTA DE MATERIALES, EQUIPOS DE AUDIO E ILUMINACIÓN.	WALDIN ARTURO MENDEZ ANDUJAR	528716
E/2018-43825	29/10/18	PEÑA GONZALEZ	VENTA DE SEGUROS EN TODOS SUS RAMOS.	PEÑA GONZALEZ S.R.L.	528572
E/2018-43862	29/10/18	PERFECT BODY SPA O&L	ESTÉTICA CORPORAL Y FACIAL.	ORLANYS LISBETH PERDOMO ROJAS	528602
E/2018-39032	26/10/18	PESCADERIA SELECTA GEONY	VENTA Y COMERCIALIZACIÓN DE PESCADOS, MARISCOS, COMIDAS Y BEBIDAS	GEOVANOLENIN ACEVEDO BAEZ, IRANY ROSELINA ACEVEDO BAEZ	528430
E/2018-43165	24/10/18	PETALOS NAILS CENTER	CENTRO DE BELLEZA ESPECIALIZADO EN UÑAS, MANICURE, PEDICURE, MAKEUP, FACIALES, VENTA DE BISUTERÍA Y TODO LO RELACIONADO CON LA BELLEZA.	REBECA PILAR FRANCO ARIAS	528190
E/2018-40620	06/11/18	PHAR SOLUCIONES Y SERVICIOS	ASESORÍAS CONTABLE Y FISCAL, AUDITORÍAS, CAPACITACIONES, ASESORÍA LEGAL, BIENES RAÍCES, ALQUILERES Y ORGANIZACIÓN DE EVENTOS.	HAIRON PALMER DE LOS SANTOS	529295
E/2018-43734	29/10/18	PHRAMODEL BOUTIQUE	VENTA DE ROPAS.	PHARA RICHARD	528499
E/2018-44205	31/10/18	PICADERAS JIMENEZ Y ABREU	VENTA DE PICADERAS, DULCES, FRUTAS, VIVERES Y GRANOS DEL PAIS.	FELICIA JIMENEZ, JULIA MARISA ABREU RIVERA	528800
E/2018-43608	31/10/18	PICHANGUEROS L. PERUANA	ORGANIZACIÓN SIN FINES DE LUCRO DEDICADA AL DEPORTE Y REALIZACIÓN DE TORNEOS.	JOSE LUIS ENRIQUE SANCHEZ CHAVEZ	528859
E/2018-43936	29/10/18	PILGRIMS FROM THE WORLD ACADEMY	SERVICIOS DE EDUCACIÓN, ARTE, MAQUILLAJE Y EVENTOS.	ANA AWILDA CASTILLO HENRIQUEZ	528634
E/2018-43419	25/10/18	PINKY LOUNGE	VENTAS DE BEBIDAS ALCOHÓLICAS.	WELINTON DARIO DE LA GUARDA GUERRERO	528297
E/2018-44166	31/10/18	PINNACLE HOLDINGS	CONSTRUCCION DE EDIFICACIONES, COMPRA Y VENTA DE INMUEBLES, ALQUILERES Y ADMINISTRACION.	JUAN JOSE GERARDINO VIRELLA	528780
E/2018-44302	31/10/18	PINSTINTIN PAYASO EVENTOS	SERVICIOS DE ANIMACIÓN Y ORGANIZACIÓN DE EVENTOS EN GENERAL.	HENRY ESQUIVEL MARTINEZ PERALTA, WAYRA VIANELA CACERES FRANCO	528853
E/2018-44264	31/10/18	PIÑA DOMINICANA MD2	PRODUCCIÓN, VENTA Y EXPORTACIÓN DE PIÑAS.	ROBERT DE JESUS ARIAS VILLALONA	528901
E/2018-43185	24/10/18	PITBULL VAPE	LA VENTA, COMERCIALIZACIÓN, IMPORTACIÓN, EXPORTACIÓN DE CIGARROS VAPE O CIGARROS ELECTRÓNICOS DE VAPOR, LÍQUIDOS DE SABORES PARA CIGARROS VAPE.	BRIAN RODRIGUEZ SALCEDO	528195
E/2018-42586	29/10/18	PIZZERIA ITALIANA SCALZI	PIZZERÍA, RESTAURANTE, BAR Y CAFETERÍA.	PASQUALE SCALZI	528562
E/2018-43539	26/10/18	PL3 TECH	SERVICIOS DE ANÁLISIS, DISEÑO, DESARROLLO, CONSULTORÍA, IMPLEMENTACIÓN, INTEGRACIÓN, COMERCIALIZACIÓN, EJECUCIÓN Y ADMINISTRACIÓN DE HARDWARE	FRANCISCO ALEJANDRO LEBREAU ACEVEDO	528326
E/2018-43538	26/10/18	PLACAS Y TROFEOS GUILLEN	VENTA DE PLACAS, TROFEOS Y TODO TIPO DE RECONOCIMIENTOS Y PREMIACIONES, ASÍ COMO LA VENTA DE PRODUCTOS ARTESANALES DIVERSOS Y SERVICIOS.	YANEYRI ESTANLEYDI GUILLEN URBAEZ	528995
E/2018-23925	12/06/18	PLAN DE DESARROLLO POR LAS CARMELITAS PLADECAR	TRABAJO SOCIAL EN LA COMUNIDAD LAS CARMELITAS DE LA VEGA.	CRUCITO QUEZADA TAVARES, HERIBERTO MATEO ROSADO, ISMAEL SUAREZ CACERES	528930
E/2018-42730	22/10/18	PLANES FUNERARIOS CONTIGO	SERVICIO DE FUNERARIA, FUNERARIA, PLANES FUNERARIOS, NOVENARIA, SEGURO FUNERARIO, VENTA DE ATAÚD, VENTA DE TODOS LOS SERVICIO DE ÚLTIMOS GASTOS.	ELIAS ENCARNACION MONTERO	527872
E/2018-43413	25/10/18	PLÁSTICOS FLEXIBLES PLASTIFLEX	FABRICA Y DISTRIBUCIÓN DE PRODUCTOS PLÁSTICOS FLEXIBLES, COMO FUNDAS, BOLSAS, ESQUINEROS Y PLANTA RECICLADORA DE LOS MISMOS.	PLASTICOS FLEXIBLES, SRL.	528285
E/2018-44520	02/11/18	PLAYA MARAZUL CABARETE	EN LA REPÚBLICA DOMINICANA Y EN EL EXTRANJERO, URBANIZAR Y LOTIFICAR SOLARES, PROMOVER Y REALIZAR EL ESTUDIO	PLAYA MARAZUL CABARETE S.R.L.	529184
E/2016-37449	23/10/16	PLAZA ALEXANDER SOSA	CENTRO DE INTERNET, PAPELERÍA, CAFETERÍA, OTROS SERVICIOS ONLINE.	MIGUEL ALEXANDER SOSA VILORIO	527995
E/2018-44171	31/10/18	POLLERA CARNICERÍA TITE	CARNICERÍA, VENTA DE TODO TIPO DE POLLO Y CARNE.	FAUSTINO FERREIRA PETITON	528788
E/2018-44084	30/10/18	POMPEI HOLDINGS	SE DEDICARA A LA COMPRA, VENTA E INVERSIÓN A TRAVÉS DE ACCIONES, CUOTAS SOCIALES Y BONOS CORPORATIVOS.	GG & LM - ABOGADOS CONSULTORES, SRL	528702
E/2018-43249	30/10/18	PONCHE DE LA ABUELA ANA	PONCHE DE FABRICACIÓN CASERA Y OTRAS BEBIDAS ALCOHÓLICAS RELACIONADAS CON LA PRODUCCIÓN, FABRICACIÓN, COMERCIALIZACIÓN, PROMOCIÓN Y VENTAS DE PONCHE CASERO.	ANA MIREYA ABREU CANAAN	528749
E/2018-44344	01/11/18	POPOSI AUTO AIRE	SERVICIO DE AIRE Y ELECTRICIDAD AUTOMOTRIZ.	HECTOR JOSE FELIZ BURGOS	529014
E/2018-43008	23/10/18	POSATO EBANISTERIA	FABRICACIÓN DE MUEBLES, SERVICIOS DE EBANISTERÍA EN GENERAL.	SAMUEL TORRES MENDOZA	527954

[210] EXP.	[220] SOL. FECHA	[561] NOMBRE COMERCIAL	[510] ACTIVIDAD	[730] SOLICITANTE	[111] REGISTRO
E/2018-44472	01/11/18	PREMEDIA AGENCIA FOTOGRAFICA	EMPRESA DEDICADA A OFRECER SERVICIOS FOTOGRAFICOS A LAS EMPRESAS O NEGOCIOS.	DIOMEDES JAVIER VICENTE PEÑA	529403
E/2018-43805	29/10/18	PREPOST FILM	GRABACIÓN DE VÍDEO Y FOTOGRAFÍA COMERCIALES.	ELIAS OSCAR CRUZ CABRERA	528553
E/2018-44494	01/11/18	PRESTAMOS ANGCAR	PRÉSTAMOS.	IDANIA ALCANTARA BERROA	529017
E/2018-34961	24/10/18	PRESTAMOS DIUNAVE DE FIOGAR	FINANCIAMIENTO DE VEHÍCULOS.	BANCO DE AHORRO Y CREDITO FIOGAR, S.A.	528083
E/2018-39483	25/10/18	PRESTAMOS E INVERSIONES INVENDOZA	FINANCIAMIENTOS Y PRESTAMOS DIVERSOS ASÍ COMO LA COMPRA Y VENTA DE MOTORES.	PASCUAL MENDOZA	528205
E/2018-30046	24/10/18	PRESTAMOS EXPRESS ANGIE MOM	FINANCIERA, PRÉSTAMOS GENERALES, INVERSIONES E HIPOTECAS.	JESUS LEIKA SIERRA TORRES, DICHERY JOSE LORA VALERIO	528147
E/2018-44966	07/11/18	PRESTAMOS HIPOTECARIOS REAL11	DEDICADO A TODOS RELACIONADOS CON BIENES RAÍCES Y PRESTAMOS CON GARANTÍAS.	FRANCISCO JOSE JAQUEZ	529453
E/2018-42600	23/10/18	PRESTAMOS PERSONALES GALEDA	PRESTAMOS PERSONALES	GABRIEL DE LEON ADAMES	528048
E/2018-44994	07/11/18	PRESTAMOS SANTOS LANTIGUA	PRESTAMOS DE MENOR CUANTÍA, PRESTAMOS PERSONALES, FINANCIAMIENTO E HIPOTECAS.	MANUEL ANTONIO PEGUERO LANTIGUA	529394
E/2018-42082	24/10/18	PRESTAMOS, INVERSIONES Y COMPRAVENTA PREINCO	EMPRESA DEDICADA AL SERVICIO DE PRÉSTAMOS PERSONALES Y DE MENOR CUANTÍA, PRÉSTAMOS HIPOTECARIOS Y PRÉSTAMOS CON GARANTÍA PRENDARIA.	HENRY MOREL ARIAS	528099
E/2018-43205	02/11/18	PRIMU'S PIZZA	VENTAS DE PIZZAS, RESTAURANTE.	ALBERTO ANTONIO SANCHEZ	529119
E/2018-44638	02/11/18	PRINT GALLERY	CENTRO DE SERVICIO DE IMPRESIÓN DIGITAL, DISEÑO Y REPRODUCCIÓN Y SUBLIMACIÓN TEXTIL.	YALEXA NICHOLE CASADO PEGUERO	529255
E/2018-38979	31/10/18	PRINTBOX	SERVICIOS DE IMPRESIÓN Y DISEÑO GRÁFICO	AMAURY RICARDO FÉLIX HERNÁNDEZ	528858
E/2018-39673	26/10/18	PRINTSER SUPLIDORES Y SERVICIOS	VENTA, DISTRIBUCIÓN Y COMERCIALIZACIÓN DE MATERIALES ELÉCTRICOS, ELECTRODOMÉSTICOS Y ARTÍCULOS DE FERRETERÍA EN GENERAL.	DIORIS ANTONIO LOPEZ MEJIAS	528351
E/2018-43724	31/10/18	PROBAFORC	COMERCIALIZACIÓN DE PRODUCTOS, EQUIPOS Y SERVICIOS DE LIMPIEZA.	JAVIER MARTINEZ SOSA	528913
E/2018-44824	06/11/18	PROCEADORA DE AGUA E.M.I.	FABRICACIÓN Y VENTA DE AGUA PURIFICADA PARA EL CONSUMO HUMANO, EN BOTELLONES DE 5 GALONES, BOTELLITAS, FUNDITAS.	PANTALEON ENCARNACION GARCIA	529423
E/2018-44156	31/10/18	PROCESADORA DE POLLOS MIJUZA	VENTAS, DISTRIBUCIÓN AL POR MAYOR Y DETALLE CARNE DE POLLO.	MIGUEL JUDY ZARZUELA	528774
E/2018-42441	23/10/18	PROCESADORA DE TABACO GUZMAN ROJAS	COMPRA, VENTA Y PROCESADO DE TABACO.	ANTONIO GUZMAN ROJAS	529085
E/2018-44102	06/11/18	PROFIT LINE HOLDING	BIENES RAÍCES	PETER JENSEN	529381
E/2018-44534	02/11/18	PROPITEC	ADMINISTRACIÓN DE INMUEBLES, CONSTRUCCIÓN DE OBRAS CIVILES, FIDUCIARIA, COMPRAVENTA DE INMUEBLES, REMODELACIONES.	JOSE ALBERTO PRATS HERRERA	529067
E/2018-43499	01/11/18	PROSERT	DESARROLLO WEB, SOPORTE TÉCNICO, INSTALACIÓN DE CÁMARAS DE SEGURIDAD, INSTALACIÓN DE INTERCOMUNICADORES.	ANGEL MIGUEL GRULLÓN RUIZ	529004
E/2018-42189	06/11/18	PROSTEEL HMF INGENIERÍA DE PROYECTOS	DISEÑO Y CONSTRUCCIÓN DE PROYECTOS DE INGENIERÍA CIVIL Y METALMECANICOS. IMPORTACIÓN Y DISTRIBUCIÓN DE MATERIALES Y EQUIPOS DE CONSTRUCCIÓN	HIPOLITO RAFAEL MELO FLORENTINO	529310
E/2018-43200	24/10/18	PROTECCIÓN NINJA, PRONINJA	SERVICIOS DE SEGURIDAD Y VIGILANCIA PRIVADA.	PROTECCIÓN NINJA, PRONINJA, S.R.L.	528746
E/2018-43215	24/10/18	PROYECTOS MERCANTILES DEL CARIBE PMC	ALQUILER DE VEHÍCULOS PESADOS Y LIVIANOS, ASESORÍA, CONSULTORÍA Y PROTOCOLO LEGAL Y DE RELACIONES PUBLICAS	JOSÉ MANUEL BATLLE ALMONTE	528161
E/2018-43954	29/10/18	PSICOEDUCANDO CON VIRGINIA PARDILLA	CONCEPTO DE COMUNICACIÓN PARA DIFERENTES MEDIOS, SOBRE TEMAS DE EDUCACIÓN Y PSICOLOGÍA, INCLUYE BLOG, PAGINA DE INTERNET	SORAYA VIRGINIA PARDILLA CARTAGENA	528641
E/2018-26538	11/09/18	PUNTE INFINITO CON MARÍA ELENA NUÑEZ	SERVICIOS DE PUBLICIDAD Y PROMOCIÓN A TRAVÉS DE MEDIOS ELECTRÓNICOS.	MARIA ELENA NUÑEZ BELTRON	528905
E/2018-44758	06/11/18	PUNTO MÉDICO R.E.	SERVICIOS DE SALUD.	EDUARDO READ ESTRELLA	529231
E/2018-44732	06/11/18	PUNTO SUB WATER SPORTS	IMPORTACIÓN, DISTRIBUCIÓN Y COMERCIALIZACIÓN AL POR MAYOR Y AL DETALLE DE EQUIPOS Y JUGUETES DEPORTIVOS ACUÁTICOS.	ALBERTO BONASSI	529298
E/2018-43541	26/10/18	PUY IMPORT	SERVICIOS DE COMERCIALIZACION, GESTION, PRODUCCION, ELABORACIÓN, ALMACENAMIENTO, CONSIGNACION, TRANSPORTACION	FRANCISCO ALEJANDRO LEBREAU ACEVEDO	528359
E/2018-43812	31/10/18	PV. INTERCONES	VENTA, COMPRA, DISTRIBUCIÓN, IMPORTACIÓN, EXPORTACIÓN, REPARACIÓN DE INTERCOM, MOTORES ELÉCTRICOS Y SISTEMA CCVT (SISTEMAS DE CÁMARAS)	PEDRO VARGAS BATISTA	528889
E/2018-43802	29/10/18	QUESO REMIGIO	ELABORACIÓN DE QUESO BLANCO Y AMARILLO DE FREÍR Y TIPO CHEDAR, PARA LA VENTA Y DISTRIBUCIÓN.	REMIGO ROBLE REGALADO	528551
E/2018-41054	10/10/18	QUESOS DON BULULU	FABRICACIÓN, DISTRIBUCIÓN Y VENTAS DE TODO TIPO DE QUESOS.	JESSICA TEJADA CAMILO, RAMON EDUARDO TEJADA ROJAS	529334
E/2018-44182	06/11/18	QUINTA BICHARA CASTILLO MULTISERVICE, QBCM	VENTA, PRODUCCIÓN, IMPORTACIÓN, EXPORTACIÓN, ENSAMBLE Y TINTADO DE TODO TIPO DE PRODUCTOS TEXTILES.	JUAN ANTONIO CASTILLO MEDINA, VICTOR BICHARA ZABALA	529301
E/2018-44940	07/11/18	QUISMAR DOMINICANA	PROMOCIÓN, ESTABLECIMIENTO Y OPERACIONES DE TODO TIPO DE NEGOCIOS TURÍSTICOS, ESPECIALMENTE HOTELES.	QUISMAR DOMINICANA, SRL	529362
E/2018-43410	30/10/18	R. M. VENTURA MOTO REPUESTO	VENTA DE PIEZAS DE REPUESTOS PARA MOTORES Y PASSOLAS.	RAFAEL ESTERLIN VENTURA MARTY	528618
E/2018-41412	30/10/18	RAC ENERGY	INSTALACIÓN DE REDES ELÉCTRICAS. INSTALACIÓN DE EQUIPOS DE ALTA Y MEDIA TENSIÓN.	RICARDO ANTONIO ANGLADA CORAZON	528782
E/2018-44129	30/10/18	RANALPRESS	DISEÑO DE IMPRESIONES GRÁFICA, EN PEQUEÑO Y GRANDES FORMATOS, REALIZACIÓN DE ACTIVIDAD PUBLICITARIAS Y DE PUBLICACIONES EN TODOS LOS FORMATOS	RENALDO TORRES RODRIGUEZ	528770
E/2018-43237	24/10/18	RANCHO BELIE	CASA DE RECREACIÓN Y VERANEO PARA LOS FAMILIARES Y AMIGOS.	JOSE ANTONIO SANTANA SANTANA	528170
E/2018-44542	02/11/18	RANCHO GANADERO FRANKELVIN	VENTA DE LECHE.	FRANCISCO DE JESUS RODRIGUEZ GOMEZ	529078
E/2018-37536	17/10/18	RANCHO TIPICO DOMINGA PICHARDO	OFRECER SERVICIOS DE RESTAURANTES, ACTIVIDADES SOCIALES Y RECREATIVAS CON SERVICIO DE CANTINA	DOMINGA ANTONIA PICHARDO FERNANDEZ DE PFIFER	528082
E/2018-44624	02/11/18	RANCHO VIEJO FARM	PRODUCCIÓN DE LECHE.	JORDAN LEBRON VENTURA	529102
E/2018-37659	24/10/18	RED DE APOYO PARA EL BIENESTAR FAMILIAR Y AMBIENTAL REDBIFA	SIN FINES DE LUCRO, DEDICADA A PROMOCIONAR Y SENSIBILIZAR A LA SOCIEDAD, SOBRE EL BIENESTAR BIOPSIOSOCIAL DE LAS FAMILIAS DOMINICANAS	YANIS MARITZA MEJIA JIMENEZ DE PEGUERO	528110
E/2018-44397	06/11/18	RED TAXI	SERVICIO DE TRANSPORTE PERSONALIZADO DE PUERTA A PUERTA, SERVICIO DE TRANSPORTE EMPRESARIAL	PEDRO CIPRIANO COLON MEJIA, ANGELO MICHAEL PIMENTEL ROSARIO	529386
E/2018-43177	29/10/18	REDGLOVE	OFRECER SERVICIOS DE LAVADO DE VEHÍCULOS.	JULIO ALFONSO JIMENEZ SALAZAR, J ULIO CESAR JIMENEZ BATISTA	528513
E/2018-34935	29/10/18	REFE SOLUCIONES	SOLUCIONES EMPRESARIALES EN GENERAL, COMPRA Y VENTA DE EQUIPOS Y ARTÍCULOS DE OFICINAS	ENMANUEL REYNOSO MIESES	528563
E/2018-43745	31/10/18	REFRICHILLER	SERVICIOS ELECTROMECÁNICOS, AIRES ACONDICIONADOS, REFRIGERACIÓN, ELECTRICIDAD, DISEÑOS, INSTALACIÓN, REPARACIÓN Y MANTENIMIENTO DE AIRES ACONDICIONADOS.	WILLY ANTONIO NUÑEZ GUMAN	528888
E/2016-11527	25/10/18	REGADI	GIFT SHOP, CACAQ, MINI MARKET, BIENES RAICES, BAR, TABACO, ESPECIAS, FABRICACION DE PRENDAS DE VESTIR.	GLENNYS ALTAGRACIA PLACENCIA MORA	528323
E/2018-44837	06/11/18	REMO TERIYAKI NEW	RESTAURANTE DE COMIDA TERIYAKI	REMO ALTA COCINA, SRL	529431
E/2018-40624	24/10/18	RENTAS Y PRESTAMOS RODRIGUEZ REPRERO	VENTA, ALQUILER Y PROMOCIÓN DE VEHICULOS DE MOTOR NUEVOS Y USADOS, RENT CAR, FINANCIERA, PRESTAMOS CON GARANTIA DE VEHICULOS Y BIENES RAICES.	MERCEDES MARISOL RODRIGUEZ ORTIZ	528087
E/2018-38015	24/10/18	RENOV & ASOCIADOS	BIENES RAÍCES EN GENERAL.	CIPRIANO DURAN MARTINEZ, JUAN FRANCISCO DURAN MARTINEZ	528079
E/2018-43229	24/10/18	REPAIR TO GO	SERVICIOS DE MANTENIMIENTO Y REPARACIÓN DE VEHÍCULOS DE MOTOR. IMPORTACIÓN, DISTRIBUCIÓN, COMERCIALIZACIÓN Y VENTA DE TODO TIPO DE LUBRICANTES, REPUESTOS, PIEZAS, ACCESORIOS Y AFINES	ALBERTO ALEJANDRO CASTILLO CASTILLO, ALEXIS JOSE FERNANDEZ COSTE, IVAN MIGUEL SIMON BENITEZ	529009
E/2018-43175	30/10/18	REPUESTO BASILIO ULLOA	VENTA, IMPORTACIÓN Y DISTRIBUCIÓN DE TODO TIPO DE REPUESTOS USADOS, GOMAS Y AROS PARA VEHÍCULOS.	APOLINAR ULLOA VASQUEZ, BASILIO ULLOA VASQUEZ	528662
E/2018-41732	23/10/18	REPUESTOS ALVAREZ TEJEDA	COMPRA Y VENTA DE PIEZAS NUEVAS Y USADAS PARA VEHÍCULOS DE MOTOR.	YOSEIDY TEJEDA PIMENTEL, VICTOR MANUEL ALVAREZ	527976
E/2018-42272	07/11/18	REPUESTOS LAS DOS RUEDAS	VENTA DE TODO TIPO DE REPUESTOS DE VEHÍCULOS, REPARACIÓN Y MANTENIMIENTO.	ROBERTA DOMINGUEZ DE ALCANTARA	529342
E/2018-43561	26/10/18	RESET RENOVATIONS	REMODELACIONES, SUPERVISION DE OBRAS, CONSTRUCCIÓN, RESTAURACIÓN Y COLECCIÓN DE VEHÍCULOS.	MARSHALL B JOHNSON SILVERIO	528386
E/2018-43646	26/10/18	RESIDENCIAL DOÑA POLA	CONSTRUCCIÓN, VENTA Y ALQUILERES DE INMUEBLES.	ROBINSON LORENZO CRUZ	528699
E/2018-43627	02/11/18	RESIDENCIAL LONDRES	DESIGNACIÓN PARA LA CONSTRUCCIÓN, VENTAS Y ALQUILERES DEL RESIDENCIAL.	ROBINSON LORENZO CRUZ	529036
E/2018-39950	02/10/18	RÍA SECURITY AND NETWORK ENTERPRISE	SERVICIOS DE SEGURIDAD TECNOLÓGICA, VENTA E INSTALACIÓN DE CÁMARA DE SEGURIDAD, COMPRA Y VENTAS DE EQUIPOS DE COMPUTADORA	ROBINSON JOSE ESPINAL FLORES	529064
E/2018-560	07/11/18	RICO CAFÉ ABS	VENTA DE CAFÉ, CHOCOLATE, TÉ Y CAPUCHINO Y TODO LO RELACIONADO CON LA MISMA.	ANIBAL BAUTISTA SANTANA	529454
E/2018-44873	06/11/18	RIDES RIGHT AUTO IMPORTS	IMPORTACIÓN, COMPRA, VENTA DE VEHÍCULOS NUEVOS Y USADOS.	MARIA ANTONIA VALDEZ GONZALEZ, MICHAEL JOHN ANTHONY BOYD II	529443
E/2018-41130	29/10/18	RIG	IMPORTACIÓN, EXPORTACIÓN, VENTA, SERVICIOS DE INSTALACIÓN, AUTOMATIZACIÓN DE EQUIPOS DE REFRIGERACIÓN COMERCIAL	JOSE LUIS CUEVAS BATISTA	528650
E/2018-43800	29/10/18	RIKKI'S	SERVICIOS DE INGENIERÍA DE ESPACIOS VERDES, JARDINERÍAS Y VIVEROS.	ALIDA RAMONA LOPEZ CACERES DE CAMILO, RITCHIE ADALBERTO CAMILO SURIEL	528556
E/2018-40003	03/10/18	RINCON URBANO	PROYECTOS DE DIFUSIÓN DE ARQUITECTO, URBANISMO Y TEMAS DE LA CIUDAD.	JORGE DAVID MASALLES PERE	526132
E/2018-43968	30/10/18	RIO DE LA VIDA	CASA DE REHABILITACIÓN, RECREACIÓN Y MASAJES TERAPÉUTICOS.	GLADIS REYNOSO ROQUE, JILL ONEIL REED	528673
E/2018-36431	25/10/18	RIVILUX COMERCIAL	IMPORTACIÓN, DISTRIBUCIÓN Y VENTA DE EQUIPOS Y COMPONENTES DE INFORMÁTICA, TELECOMUNICACIONES, ELECTROMECÁNICA, ELECTRÓNICA, MATERIALES DE CONSTRUCCIÓN	VICTOR MIGUEL ADAMES JIMENEZ	528243
E/2018-40435	05/10/18	RM CONTINENTAL	ADQUISICIÓN, PROCESAMIENTO, TRANSFORMACIÓN, LA DISTRIBUCIÓN Y VENTA BAJO CUALQUIER MODALIDAD COMERCIAL	RAUNIPPT LINBERG TRINIDAD MARTINEZ CELIS	528928
E/2018-44399	01/11/18	ROAND PUBLICIDAD	SERVICIOS DE PUBLICIDAD, MARKETING, PRODUCCIÓN DE PROGRAMAS DE RADIO, TELEVISIÓN Y PLATAFORMAS DIGITALES.	ANDERLY MADELAIS DIAZ FARIAS, ROGELIO CORNELIO NUÑEZ	529043
E/2018-43418	25/10/18	ROBERTINO A	PRODUCCIONES CINEMATOGRAFICAS, FOTOGRAFIA, MARKETING, PUBLICIDAD, PRODUCCIÓN DE EVENTOS, AUDIOVISUALES	YELFIN ROBERT INOA PEÑA	528291
E/2018-43176	24/10/18	RON & LICORES LOS MOSQUITOS	DISTRIBUCIÓN DE RON Y LICORES EN GENERAL AL POR MAYOR Y DETALLES	KATHERINA RICH, OLIVIA BENEDICTE LAURNCE MONCAREY LACANTE	528194

[210] EXP.	[220] SOL. FECHA	[561] NOMBRE COMERCIAL	[510] ACTIVIDAD	[730] SOLICITANTE	[111] REGISTRO
E/2018-43340	31/10/18	RON VILLA REAL	ELABORACIÓN Y DISTRIBUCIÓN DE BEBIDAS ALCOHÓLICAS.	JHOSELIN ORTEGA PEÑA	528829
E/2018-42095	17/10/18	ROSA JIMENEZ SERVICE	COACHING, CONFERENCIAS, TALLERES, SEMINARIO, EVENTOS, SERVICIOS TURÍSTICOS, ALQUILER, COMPRA Y VENTA DE INMUEBLES	ROSA ALTAGRACIA JIMENEZ SANCHEZ	528046
E/2018-40950	07/11/18	ROSANNA MATOS & ASOCIADOS	SERVICIOS LEGALES.	ROSANNA MANUELA MATOS MATOS	529333
E/2018-44998	07/11/18	ROSES BOX	VENTA DE FLORES Y ARREGLOS FLORALES PARA TODO TIPO DE EVENTOS ASÍ COMO GLOBOS Y GOLOSINAS.	EDUARDO MANUEL DAVOGUSTTO PEREZ, FIORELLA STEFANIA PEÑA ACUÑA	529392
E/2018-43554	26/10/18	ROVAC CONSULTING GROUP	SERVICIOS DE ASESORÍAS CONTABLES, IMPOSITIVAS, LEGALES Y FINANCIERAS, ACOMPAÑAMIENTOS MENSUALES, AUDITORIAS, ADMINISTRACIÓN DE EMPRESAS DE TERCEROS	CASTILLO VALOY OVALLES & ASOCS. SRL.	528372
E/2018-44583	02/11/18	ROWIL-AI	PRÉSTAMOS FINANCIEROS.	JUAN ROWIL RODRIGUEZ ESTEVEZ	529164
E/2018-44713	06/11/18	ROZEN CACAO POLVO	COMERCIALIZACIÓN DE BOLSAS DE CACAO EN POLVO DE 8 ONZAS, UNA LIBRA Y 2 LIBRAS.	LA ESPAÑOLA CORPORATION, S.R.L.	529235
E/2018-44715	06/11/18	ROZEN CAFE GRANO	COMERCIALIZACIÓN DE PAQUETES CONTENIENDO CAFÉ EN GRANO DE 8.8 OZ, 1 LB. Y 2LB.	LA ESPAÑOLA CORPORATION, SRL	529236
E/2018-44714	06/11/18	ROZEN CAFÉ MOLIDO	COMERCIALIZACIÓN DE CAFÉ MOLIDO EN PRESENTACIONES DE 8 ONZAS, UNA LIBRA Y 2 LIBRAS.	LA ESPAÑOLA CORPORATION, S.R.L.	529234
E/2018-44552	02/11/18	RSP INDUSTRIAL	VENTA DE CALDERAS, REPUESTOS E INSTALACIÓN DE CALDERAS, INSTALACIÓN Y VENTA DE EQUIPOS DE LAVANDERÍA.	RONNY SOSA PIMENTEL	529062
E/2018-34661	23/08/18	RUNINCON SERVICES	COMPRA, VENTA, ALQUILER, MANTENIMIENTO Y SERVICIOS GENERALES DE INMUEBLES.	RONNY RAFAEL CONCEPCION DIAZ	521628
E/2018-44502	02/11/18	S & E MEDIA SOLUTION	REALIZACIÓN DE SERVICIOS DE RECEPCIÓN Y SERVICIOS DE ASISTENCIAS AL EXTRANJERO, VÍA TELEFÓNICA, POR MEDIOS TELEMÁTICOS	SCARLETT ANGELINA CABRAL MEJIA	529139
E/2018-43998	30/10/18	SABOR A NAGUA	FABRICACIÓN, DISTRIBUCIÓN, COMERCIALIZACIÓN Y VENTA DE COMESTIBLES DE CONSUMO HUMANO	IRIS NORMALIZA ESPINAL GERMAN, OMAYRA JOSELINE ESPINAL GERMAN	528615
E/2018-40996	29/10/18	SAFT FASHION	COMPRA Y DISTRIBUCIÓN DE VESTIMENTA PARA DAMAS, CABALLEROS Y NIÑOS, ASÍ COMO TODA CLASE DE ACTIVIDAD COMERCIAL RELACIONADA CON EL OBJETO PRINCIPAL.	DANIEL DE LA CRUZ PAYANO, FERNANDO ANTONIO DE LEON BATISTA	528588
E/2018-44727	06/11/18	SAINT MICHAEL'S SCHOOL MODEL UNITED NATIONS	AGRUPAR ESTUDIANTES DE TODOS LOS GRADOS CON EL OBJETO DE EMULAR LAS ACTIVIDADES DE LOS DELEGADOS DE LA ORGANIZACIÓN DE LAS NACIONES UNIDAS	SAINT MICHAEL'S SCHOOL, SRL	529299
E/2018-44724	06/11/18	SAINT MICHAEL'S SCHOOL MUN	AGRUPAR ESTUDIANTES DE TODOS LOS GRADOS CON EL OBJETO DE EMULAR LAS ACTIVIDADES DE LOS DELEGADOS DE LA ORGANIZACIÓN DE LAS NACIONES UNIDAS	SAINT MICHAEL'S SCHOOL, S.R.L.	529285
E/2018-43373	25/10/18	SALLYMETICS	VENTA DE MAQUILLAJE PARA CLIMA TROPICAL.	SALLY MIGDALIA PEÑA BURGOS	528242
E/2018-43213	26/10/18	SALÓN DE BELLEZA BRIDOZA	SALÓN DE BELLEZA, VENTA DE PRODUCTOS DE BELLEZA Y SERVICIOS ESTÉTICOS.	MARIA ALTAGRACIA MENDOZA BRITO	528416
E/2018-43153	30/10/18	SALÓN DE BELLEZA MARIANGEL	SERVICIOS DE SALÓN DE BELLEZA.	DEIKA LIDIA OGANDO DE LA CRUZ	528640
E/2018-43156	24/10/18	SALÓN KIVIAN	SALÓN DE BELLEZA, CENTRO DE UÑAS, VENTAS DE PRODUCTOS PARA EL CUIDADO DEL PELO Y VENTA DE PRENDAS DE VESTIR PARA DAMAS.	KIVIAN SOCORRO ESPINAL NUÑEZ	528101
E/2018-43436	25/10/18	SAND BOX ANTI CAFE	CLUB DE JUEGOS EDUCATIVOS.	RICHARD ALEXANDER HICIANO CUEVAS	528298
E/2018-42689	22/10/18	SANTO DOMINGO TRENDING TOPIC, SDTT	CREACIÓN, PROMOCIÓN, COLOCACIÓN Y REALIZACIÓN DE CAMPAÑAS DE PUBLICIDAD DE PRODUCTOS, MARCAS, PERSONAS FÍSICAS Y MORALES	JOSE PABLO ORTIZ GIRALDEZ	528503
E/2018-42992	25/10/18	SANZANCHEZ SERVICIOS Y COMUNICACIONES & ASOCS	DESARROLLO, COMERCIALIZACIÓN, PRESTACIÓN, CONTRATACIÓN, SUBCONTRATACIÓN, ELABORACIÓN Y EJECUCIÓN DE TODO TIPO DE SERVICIOS INFORMÁTICOS, DE TELECOMUNICACIONES, ELECTRICIDAD Y PLOMERÍA.	ARIELIS JOHALMIS SANZ SANCHEZ, ELIS LOXANDER SANZ SANCHEZ, KATHERIN ALEXANDRA SANZ SANCHEZ, MILCIADES LOXANDER SANZ SANCHEZ	528280
E/2018-41891	29/10/18	SAPAGROIN	PRODUCCIÓN, TRANSFORMACIÓN Y TRANSPORTACIÓN DE MATERIAS PRIMAS NACIONALES E IMPORTADAS PARA EL DESARROLLO DE LA ACTIVIDAD AGROINDUSTRIAL	KELVIN EMILIANO MEJIA AMEZQUITA	528591
E/2018-44364	01/11/18	SAROEMI SERVICIOS GENERALES	VENTA, DISTRIBUCIÓN Y APLICACIÓN DE PRODUCTOS PARA LA CONSTRUCCIÓN, MATERIALES DE CONSTRUCCIÓN Y PINTURAS PARA DISTINTOS SECTORES DE INDUSTRIA.	LAURA JOCELYNE TAVERAS PELAEZ	528955
E/2018-43091	23/10/18	SASTRERIA LAVANDERIA ANGELO	CONFECCIÓN DE PRENDA DE VESTIR Y SERVICIO DE LAVANDERÍA, VENTA DE MATERIALES DE COSTURA Y PRODUCTOS DE LAVANDERÍA.	ANGELO MIGUEL ARACENA NUNEZ, YERICA ALTAGRACIA MENDOZA SUERO	528169
E/2018-44951	07/11/18	SASTRERÍA S.O.S.	REPARACIONES Y ALTERACIONES DE ROPA EN GENERAL.	SIMON DARIO RODRIGUEZ PEREYRA, DAISY MARIA MARTE DE RODRIGUEZ	529343
E/2018-43647	26/10/18	SAVICHA AUTO IMPORT	IMPORTACIÓN DE TODO TIPO DE VEHÍCULOS DE MOTOR. COMPRA Y VENTA DE VEHÍCULOS NUEVOS Y USADOS.	CARLOS MANUEL DE JESUS SAVIÑON	528408
E/2018-43814	29/10/18	SAWBONA ACADEMIA	EMPRESA DE SERVICIOS: ACADEMIA DE DANZA, MÚSICA, PINTURA, ARTES EN GENERAL.	ADRIENNE PORTES TAPIA	528544
E/2018-44777	06/11/18	SAYENKIS	IMPORTACIÓN Y VENTA PRODUCTOS DE IMPERMEABILIZACIÓN, ADEMÁS VENTA Y FABRICACIÓN DE MUEBLES.	LORENSA GONZALEZ PEÑA	529228
E/2018-41165	25/10/18	SBR PIANINI	ELABORACIÓN, DISTRIBUCIÓN Y VENTA DE ALIMENTOS Y BEBIDAS.	LUIS JOAQUIN ORTEGA TORRES	528235
E/2018-40976	06/11/18	SD BERCLIN MANAGER	COMPRA, VENTA, ALQUILERES Y ADMINISTRACIÓN DE PROPIEDADES Y CONDOMINIOS, ASÍ COMO PRÉSTAMOS DE MENOR CUANTÍA	SANDRA DE LA CRUZ PEÑA	529256
E/2018-44734	06/11/18	SECURUS	ASESORIA EN SEGUROS Y RIESGOS.	JUAN LUIS VILLAVIZAR CASTILLO	529268
E/2018-43813	29/10/18	SENSEVISION	USO DE TECNOLOGÍAS DE LA INFORMACIÓN PARA REALIZAR ANÁLISIS DE DATOS E IMÁGENES QUE AGREGUEN VALOR A PROCESOS DE DISTINTOS SECTORES PRODUCTIVOS.	RAFAEL OMAR BATISTA JORGE, GREGORIO ALFONSO CASTILLO CEPIN	528576
E/2018-44740	06/11/18	SERGEPRO	BRINDAR SERVICIOS EN OBRAS CIVILES DE ELECTRICIDAD, PLOMERÍA, HERRERÍA, CARPINTERÍA, JARDINERÍA Y PINTURA.	LEANDRO PEREZ ROJAS	529240
E/2018-43883	29/10/18	SERRAMASS	SERVICIOS AUTOMOTRICES: INSTALACION DE SISTEMA DE GAS GLP Y GAS NATURAL, MECÁNICA, ELECTRICIDAD, AIRES ACONDICIONADOS.	EMMANUEL SERRANO SALDAÑA	528604
E/2018-43157	29/10/18	SERRATA & REYNOSO	SERVICIO DE TRANSPORTE DE PERSONAL.	FRANCIS NORBERTO PLASENCIA MEDINA	528904
E/2018-41429	24/10/18	SERROT EMBUTIDOS & ALGO MAS	VENTAS DE CARNES, QUESOS Y PRODUCTOS DE PRIMERA NECESIDAD.	KELVYN JOEL TORRES GARCIA	528202
E/2018-43639	01/11/18	SERVICIO DE TAXIS TAVERAS LOZADAS Y ASOCIADOS	SERVICIO DE TRANSPORTE EN GENERAL.	BLAS TAVERAS LOZADA	529044
E/2018-40728	07/11/18	SERVICIOS COMERCIALES ALCADIO ZORRILLA	BIENES RAÍCES, VENTA DE MATERIALES DE OFICINA, REALIZAR SORTEOS DE LOTERÍA Y VENTA DE RECARGA DE TELÉFONOS.	RAMON ALCADIO ZORRILLA MEJIA	529406
E/2018-42219	23/10/18	SERVICIOS EMPRESARIALES CNG	ELABORACIÓN Y COMERCIALIZACIÓN DE ALIMENTOS, BEBIDAS, BUFFET, COMIDA EMPRESARIAL	CARMEN LUISA NERIS GUZMAN	528125
E/2018-43773	30/10/18	SERVICIOS FINANCIEROS CCST	SERVICIOS DE PRÉSTAMOS.	CRISTIAN DAVID SANCHEZ VARGAS, LISETTE CAROLINA ALVAREZ TAVAREZ	528669
E/2018-44558	02/11/18	SERVICIOS GENERALES EN FINCAS SEGFINCA	SERVICIO DE CONTROL MECANIZADOS DE MELAZA, ASESORÍA DE SIEMBRA DE CAFÉ E INSTALACIÓN DE SISTEMA DE RIEGO POR GOTEO.	ANTONIO RAMIREZ PEÑA, DIEGO JOSE PEREZ AGUILERA, EMI EMMANUEL BRITO ROSARIO, JORGE ANTONIO SOTO MEJIA, KELVIN MANUEL DE LOS SANTOS MEJIA	529198
E/2018-42059	07/11/18	SERVICIOS PROFESIONALES VICMEREVEL	SERVICIOS DE ASESORÍA LEGAL Y TRÁMITES DE DOCUMENTOS EN GENERAL, SERVICIOS DE IGUALS CONTABLES Y AUDITORIA	MANUEL PEÑA FELIZ	529447
E/2018-44004	30/10/18	SERVICIOS TÉCNICO EN LIMPIEZA MATEO JHE	TÉCNICO EN LIMPIEZA GENERAL, MANTENIMIENTO Y SERVICIO DE LIMPIEZA ESPECIAL TALES COMO: LIMPIEZA DE CASA, INTERIOR DE TODO TIPO DE EDIFICIOS, OFICINAS	ROSY BIENVENIDO MATEO GONZALEZ	528681
E/2018-44196	07/11/18	SERVIT GROUP	SERVICIOS GENERALES DE MANTENIMIENTOS, REPARACIONES, LIMPIEZAS, JARDINERÍAS, PLOMEARÍA, PINTURA, DECORACIÓN.	EMILIE PICHARDO TRECHUELO	529382
E/2018-43339	26/10/18	SETEC SEGURIDAD Y TÉCNICAS	SERVICIOS DE SEGURIDAD, ENTRENAMIENTOS DE SEGURIDAD, PRIMEROS AUXILIOS, PREVENCIÓN Y COMBATE DE INCENDIOS	DIMAS NAHUNN PEREZ DE PEÑA	528923
E/2018-35346	07/11/18	SEWING BOX CONFECCIONES	DISEÑO Y CONFECCIÓN DE PRENDAS DE VESTIR, TEXTILES, DECORACIONES Y ARTESANÍA.	BORJA ERMITAÑA JIMENEZ SANCHEZ, FRANK JOSUE RODRIGUEZ MORALES	529325
E/2018-43503	25/10/18	SEYMSA	VENTA DE EQUIPOS INSTITUCIONALES, INSTALACIONES, REPARACIONES Y MANTENIMIENTOS ELÉCTRICOS.	SANTO FACUNDO MEDINA MERCEDES	528376
E/2018-42991	30/10/18	SHAREEN JOHNSTON STAGE	ORGANIZACIÓN Y MONTAJES DE EVENTOS.	SHAREEN YANIRA JOHNSTON PILARTE	528663
E/2018-43641	26/10/18	SHARON'S NAIL & BAR	CENTRO DE BELLEZA Y UÑAS EN GENERAL.	CHARINA BRITO UREÑA, VICTOR ELIEZER SANTANA GUILAMO	528444
E/2018-44842	06/11/18	SHERMAN SOLUCIONES & PRESTAMOS	PRESTAMOS DE MENOR CUANTÍA, PRESTAMOS PERSONALES, FINANCIAMIENTO E HIPOTECA.	LORENZO ALEXANDER SALAZAR BURGOS	529409
E/2018-43161	24/10/18	SHOREBAY HOLDING	VENTA, ALQUILER Y CONSTRUCCIÓN DE BIENES INMUEBLES.	LUIS FERNANDO JULIAN CHALAS	528187
E/2018-43159	24/10/18	SHOREWAY GROUP	VENTA, ALQUILER Y CONSTRUCCIÓN DE BIENES INMUEBLES.	LUIS FERNANDO JULIAN CHALAS	528102
E/2018-43018	02/11/18	SICIL CASH AND CARRY	VENTAS DE PRODUCTOS COMESTIBLES.	GIUSEPPE ROMANO	529179
E/2018-43782	29/10/18	SIDEXS	VENTA Y REPARACIÓN DE EQUIPOS TECNOLÓGICOS, VENTA Y REPARACIÓN DE CELULARES Y VENTA DE ACCESORIOS.	JULISSA BAEZ ALONZO	528545
E/2018-43831	29/10/18	SIGNATURE CID CAMACHO	COMPRA, VENTA, IMPORTACIÓN Y FINANCIAMIENTO DE TODO TIPO DE VEHÍCULOS DE MOTOR Y MOTOCICLETAS.	DENISE MERCEDES CAMACHO RODRIGUEZ	528558
E/2018-31539	02/11/18	SIMILIE FRESH PRODUCE	IMPORTACIÓN Y EXPORTACIÓN DE FRUTAS, VEGETALES Y VÍVERES	FARUTH COMERCIAL IMPORT-EXPORT, S.R.L., RUTH ELIZABETH MONTERO ORTIZ	529075
E/2018-44374	01/11/18	SINDICATO DE LICOREROS DE BRUGAL & CO	ENTIDAD SIN FINES DE LUCRO DEDICADA A VELAR POR EL BIENESTAR DE TODOS SUS MIEMBROS.	SINDICATO DE LICOREROS DE BRUGAL & CO	529435
E/2018-43463	25/10/18	SIRIRENTACAR	RENTA Y VENTAS DE VEHÍCULOS.	LEURY S RAFAEL CASTILLO SUAZO	528366
E/2018-39272	24/10/18	SITO INVEST	COMERCIALIZACIÓN DE FRUTOS Y PRODUCTOS AGRÍCOLAS.	RAUL ALBERTO NINA HERNANDO	528091
E/2018-31192	02/11/18	SKIN CARE MOREYPO	FABRICACIÓN, IMPORTACIÓN, PROMOCIÓN Y VENTA DE PRODUCTOS FARMACÉUTICOS Y COSMÉTICOS.	RAMON SANTIAGO POLO GUZMAN	529073
E/2018-44728	06/11/18	SM 2908	COMPRA Y VENTA DE PRENDAS DE VESTIR, OBJETOS ELECTRÓNICOS, J UGUETES	MARIELENA ROMERO OLIVARES	529297
E/2018-37860	31/10/18	SMART HERRERA	VENTA Y REPARACIÓN DE EQUIPOS ELECTRÓNICOS EN GENERAL	ESTALIN RAMON HERRERA DE JESUS	528949
E/2018-44259	06/11/18	SMART VENDING 809	IMPORTACIÓN E INSTALACIÓN DE MAQUINAS EXPENDEDORAS DE BEBIDAS Y SNACKS.	ALEX ANTUÑA CODINA	529383
E/2018-42626	02/11/18	SMF EN MODA FEST	DESARROLLO DE ACTIVIDADES Y ORGANIZACIÓN DE EVENTOS.	LOWANNY DEL CARMEN ROSARIO TAVÁREZ, CARMEN MUÑOZ GUZMÁN	529263
E/2018-44733	06/11/18	SMSMUN	AGRUPAR ESTUDIANTES DE TODOS LOS GRADOS CON EL OBJETO DE EMULAR LAS ACTIVIDADES DE LOS DELEGADOS DE LA ORGANIZACIÓN DE LAS NACIONES UNIDAS	SAINT MICHAEL'S SCHOOL, SRL	529272

[210] EXP.	[220] SOL. FECHA	[561] NOMBRE COMERCIAL	[510] ACTIVIDAD	[730] SOLICITANTE	[111] REGISTRO
E/2018-43615	01/11/18	SNP LATIN FACTORING & INVESTMENTS	PRÉSTAMOS PERSONALES Y CON GARANTÍA, COMPRA, VENTA Y ALQUILER DE MUEBLES E INMUEBLES.	MARLENY TAVAREZ DE LEON	529039
E/2018-43174	24/10/18	SOCIEDAD DOMINICANA DE MEDIOS DIGITALES, SODOMEDI	ASOCIACIONES SIN FINES DE LUCRO DE LA REPÚBLICA DOMINICANA, LA CUAL ESTÁ COMPUESTA POR PROFESIONALES VINCULADOS AL EJERCICIO DE LA COMUNICACIÓN	MANUELA ESPERANZA LORA CORDERO	528193
E/2018-44416	01/11/18	SOCIEDAD MEDICA ESPECIALIZADA SME	SERVICIOS DE SALUD MEDICA EN GENERAL.	CAROL ALEXANDRA FIGUEROA ROJAS, KELVIN OMAR CAPELLAN	528990
E/2018-43239	24/10/18	SOLUCIONES CPU	CONSTRUCCIÓN Y REMODELACIÓN DE INFRAESTRUCTURAS CIVILES.	JOSÉ SALVADOR CEPEDA ACOSTA	528203
E/2018-41137	29/10/18	SOLUCIONES CREDIFAMILIA	PRÉSTAMOS A PEQUEÑAS Y MEDIANAS EMPRESAS Y VENTA DE INMUEBLES.	ANTONY FULGENCIO GUERRERO	528509
E/2018-40019	24/10/18	SOLUCIONES DE CONCRETO CNTSRD	IMPORTACIÓN, COMPRA, VENTA, COMERCIALIZACIÓN DE EQUIPOS DE CONSTRUCCIÓN TALES COMO CAMIONES, VEHÍCULOS PESADOS DE CONSTRUCCIÓN.	LEURIN DE JESUS COLLADO LOPEZ	528144
E/2018-44334	01/11/18	SOLUCIONES DE INGENIERIA VALDEZ SILVA COSIVAS	DESARROLLO Y CONSTRUCCIÓN DE EDIFICIOS Y OBRAS CIVILES, CONSULTORÍA, SUPERVISIÓN, FABRICACIÓN, Y EJECUCIÓN DE PROYECTOS, OBRAS CIVILES	JUAN EDILBURGO VALDEZ SILVA	529005
E/2018-43717	30/10/18	SOLUCIONES ELECTRO TECNOLÓGICAS INDUSTRIALES -SOLTECI	MANTENIMIENTO E INSTALACIONES ELÉCTRICAS E INDUSTRIALES.	MAXIMO GOMEZ MEDINA	528779
E/2018-43976	02/11/18	SOLUCIONES ELECTROMECANICAS DOMINGUEZ	IMPORTACION Y EXPORTACION, COMPRA Y VENTA DE MATERIALES Y EQUIPOS ELECTROMECANICOS.	HECTOR VLADIMIR CRESPO DILONE	529127
E/2018-41293	02/11/18	SOLUCIONES EMPRESARIALES MACAMI	SUPLIDOR DE OFICINAS, MATERIAL GASTABLE, EQUIPOS Y MOBILIARIOS.	LEIDY ANDREINA GOMEZ LUCIANO	529093
E/2018-43348	25/10/18	SOLUCIONES FAROCA	CONSTRUCCIONES CIVILES Y ELECTROMECANICAS, (EDIFICACIONES, SISTEMAS ELÉCTRICOS, ELECTRÓNICOS, NEUMÁTICOS, HIDRÁULICOS, MECÁNICOS Y METALMECÁNICOS, ETC.)	FAUSTINA DEL ROSARIO VALERIO DE MENDEZ, MARIZOL DEL CARMEN VALERIO BUENO	528230
E/2018-42596	25/10/18	SOLUCIONES LARVIZA	REALIZACIÓN DE TRABAJOS ELECTROMECÁNICOS, SISTEMAS ELÉCTRICOS, DISEÑOS ELÉCTRICOS, CONTRATACIÓN DE OBRAS, ALQUILER DE EQUIPOS, REMOCIÓN DE TIERRA	LUIS ARISMENDY LARA VIZCAINO	528352
E/2018-44039	30/10/18	SOLUCIONES TAVAREZ & CARBUCCIA	SERVICIOS DE COMPRA, VENTA ALQUILERES DE TODO TIPO DE BIENES INMUEBLES.	FREDDY LUIS TAVAREZ	528660
E/2018-36238	26/10/18	SOLUTIONS CONSTRUCTION AND MANAGEMENT - SCOM	MANTENIMIENTO DE EDIFICACIONES, DISEÑOS DE PLANOS, PRESUPUESTOS, SUPERVISIÓN Y EJECUCIÓN DE OBRAS CIVILES, PAISAJISMO Y URBANISMO	DANIEL YAMIL SANTANA SLAIMAN	528401
E/2018-36917	02/11/18	SOSUA PRINT PUBLICITY	IMPRESIONES, DISEÑOS GRÁFICOS Y PUBLICIDAD.	GENESIS CORAL CORONA FRANCISCO, SANTA FRANCISCO DE CORONA, UBALDO CORONA ABREU	529187
E/2018-43852	01/11/18	SOTO MIR PRODUCTS	ELABORACIÓN DE PRODUCTOS PARA EL CUIDADO DEL CABELLO, CUERPO, LIMPIEZA Y DEMÁS.	HAMLET RAFAEL SOTO MIR	529035
E/2018-45029	07/11/18	SPICY 3	VENTAS DE ROPA PARA CABALLEROS, CALZADOS, BARBERÍA, LOUNGE, VENTAS DE BEBIDAS ALCOHÓLICAS Y PRÉSTAMOS.	EDGAR ERNESTO DE LEON JIMENEZ, EVERT VALERY SANTANA MOORE, RAMON ANTONIO CEPIN PEREZ	529457
E/2018-43094	26/10/18	SPORT EXPERIENCE SUPPLY & PARTNER SESP.	INVERSIONES EN GENERAL PARA COMPRA, VENTA Y DISTRIBUCION AL MAYOR Y DETALLE, ADEMAS DE COMERCIALIZACION, IMPORTACION, EXPORTACION DE INSUMOS	ALFREDO JOSE ROMERO MORALES	529461
E/2018-42657	19/10/18	SQUARE GALLERY	IMPORTACIÓN, DISTRIBUCIÓN Y VENTA DE ELECTRODOMÉSTICOS.	RANCE ALBERTO GUZMÁN DE LEÓN	528710
E/2018-42656	19/10/18	SQUARE GROUP	IMPORTACIÓN, DISTRIBUCIÓN, Y VENTA DE ELECTRODOMÉSTICOS.	RANCE ALBERTO GUZMAN DE LEON	528644
E/2018-41418	01/11/18	STAIN CONSTRUCCIONES	CONSTRUCCIÓN, DISEÑO ARQUITECTÓNICO.	RUDDY ANTONIO SANTOS TEJEDA	529030
E/2018-44988	07/11/18	STAMINA	ASESORÍA DE NEGOCIOS EN EMPRENDIMIENTO, FINANZAS E INNOVACIÓN.	VIOLA PATRICIA NANITA AQUINO	529393
E/2018-44804	06/11/18	STECA	EMPRESA DE ARQUITECTURA E INTERIORES.	CAMILA STEFANIE FAJAR SANTOS, STEPHANIE NAYET ANGLADA ARBAJE	529219
E/2018-42447	24/10/18	SUERO CASTILLO AND ONE BAR AND LOUNGE	UN SPORT BAR EN EL CUAL SE VENDERÁ BEBIDAS ALCOHÓLICAS HABRÁ MÚSICA Y HABRÁN PANTALLAS PARA VER PARTIDOS DE DIFERENTES DEPORTES DE CONJUNTO.	ANGEL GERARDO SUERO CASTILLO	528116
E/2018-42769	02/11/18	SUGARLICIOSO CAKE AND MORE	ACTIVIDADES RELACIONADAS A EVENTOS, ELABORACIÓN DE MESAS DE DULCE, PICADERA EMPRESARIAL.	SILVIA FRANCISCA VILLALONA MICHEL	529108
E/2018-43736	29/10/18	SUMUS BUSINESS GROUP	DESARROLLO DE PROYECTOS DE INVERSIÓN EN LAS ÁREAS DE ENERGÍA, MANEJO DE RESIDUOS SÓLIDOS, MINERÍA, Y COMERCIALIZACIÓN DE COMBUSTIBLES DE TODO GENERO.	DANNY DELAIRY CARVAJAL HERASME	528502
E/2018-44362	06/11/18	SUPER VENTANAS ALMANZAR	FABRICACIÓN DE PUERTAS Y VENTANAS.	MANUEL EMILIO BAEZ ALMANZAR	529436
E/2018-43869	29/10/18	SUPER BINGO SANTO DOMINGO	OPERACIÓN DE SALAS DE BINGO.	GAME TECHNOLOGY INTERNATIONAL, S.R.L.	528594
E/2018-40406	23/10/18	SUPER COLMADO PANCHO	VENTA DE PRODUCTOS COMESTIBLES, DESECHABLES, DE LIMPIEZA, BEBIDAS Y AFINES.	RAFAEL ANTONIO GOMEZ ESPINAL	527933
E/2018-42735	25/10/18	SUPER COLMADO WILENYER	VENTA DE LOS PRODUCTOS BÁSICOS DE LA CANASTA FAMILIAR TALES COMO: PRODUCTOS DE LIMPIEZA, DESECHABLES, ALIMENTICIOS Y BEBIDAS.	WILLIAN DE JESUS RAMOS PORTALATIN	528252
E/2018-43545	26/10/18	SUPER DRINKS COMPOSTELA	VENTA Y DISTRIBUCIÓN DE BEBIDAS ALCOHÓLICAS, GASEOSAS Y BEBIDAS AFINES	ANTONIO NUÑEZ DIAS	528361
E/2018-43411	25/10/18	SUPER ESQUINA 22	DISTRIBUCIÓN Y VENTA AL POR MAYOR Y AL DETALLE DE PROVISIONES DE CONSUMO MASIVO TALES COMO COMESTIBLES, DETERGENTES, DESECHABLES Y DEMÁS RELACIONADOS	ROBERTO ANTONIO RODRIGUEZ RODRIGUEZ	528287
E/2018-41838	31/10/18	SUPER OFERTA DE MADRE VEGAMOVIL	VENTA DE VEHÍCULOS DE MOTOR.	VEGA MOVIL, S.R.L.	528795
E/2018-44718	06/11/18	SUPERCOLMADO SOGER	COMPRA Y VENTAS DE TODO TIPO DE MERCANCIAS Y PRODUCTOS COMESTIBLES DE COCINA, LECHE, BEBIDAS ALCOHÓLICAS, AGUA, ETC.	ODALIS SOGER BREA PAULINO	529251
E/2018-44619	02/11/18	SUPERMERCADO COLORADO	VENTA Y COMERCIALIZACIÓN DE PRODUCTOS COMESTIBLES, CUIDADO PERSONAL, BEBIDAS, DESECHABLES, DE LIMPIEZA, EMBUTIDOS Y CARNES.	LUCIANO ALBERTO HERNANDEZ TAVERAS	529147
E/2018-43110	24/10/18	SUPERMERCADO GLOBAL DE LA VEGA	VENTA DE PRODUCTOS COMESTIBLES Y PRODUCTOS PROPIOS DE SUPERMERCADO	MARIA INMACULADA RODRIGUEZ DE HOLGUIN, JOSE ANTONIO ROGRIGUEZ MARMOLEJOS	528447
E/2018-44033	30/10/18	SUPERMERCADO MAMBO	VENTA DE PRODUCTOS COMESTIBLES, DESECHABLES, DE LIMPIEZA, BEBIDAS Y AFINES	LUIS ANTONIO PLACIDO MARTINEZ	528676
E/2018-20847	25/10/18	SUPERMERCADO OSIRIS MEDINA	COMPRA, VENTA Y COMERCIALIZACIÓN DE TODO TIPO DE PROVISIONES Y MERCANCIAS	ADALBERTO MEDINA DIAZ	528255
E/2018-15427	23/10/18	SUPERNA PRODUCTIONS	CREACIÓN, PRODUCCIÓN, EDICIÓN, DISTRIBUCIÓN Y VENTA DE OBRAS, PRODUCTOS Y SERVICIOS ARTÍSTICOS, COMUNICACIONALES	MARIE PIER ACEVEDO ALVAREZ	527927
E/2018-44012	01/11/18	SUPLIDORA PAULINO GARCIA	IMPORTACIÓN, EXPORTACIÓN, COMPRA Y VENTA, DISTRIBUCIÓN Y COMERCIALIZACIÓN AL POR MAYOR Y AL DETALLE DE TODO TIPO DE BEBIDAS LICITAS, CON Y SIN ALCOHOL	CARLOS QUIÑONES PAULINO	528997
E/2018-43106	07/11/18	SUPLIDORA RAER	VENTA Y DISTRIBUCIÓN DE MATERIALES Y EQUIPOS DE OFICINA, ARTÍCULOS FERRETEROS, LUBRICANTES Y ACCESORIOS PARA VEHÍCULOS.	RUBEN ANTONIO CASTILLO CORNELIO	529402
E/2018-44914	06/11/18	SUPLISYONN	LA VENTA DE TODA CLASE DE PRENDA DE VESTIR, CALZADOS Y ARTÍCULOS PARA EL HOGAR, OFICINA, EMPRESA Y ASÍ COMO TODA CLASE DE ACTIVIDAD RELACIONADA CON EL OBJETO PRINCIPAL.	YONNY DE LOS SANTOS VALDEZ	529372
E/2018-44573	07/11/18	SUPPLY CORP YRURETA	COMPRA, VENTA, IMPORTACIÓN Y EXPORTACIÓN. FABRICACIÓN DE ARTÍCULOS DE PAPELERÍA, TALES COMO AGENDAS, LIBRETAS, BLOCK, MINIBLOCK, TACOS DE NOTAS	CARLOS LEONEL ROSALES YRURETA, RUBEN DARIO VILLARROEL YRURETA	529398
E/2018-41330	30/10/18	SUPROSEL	PRODUCCIÓN, PROCESAMIENTO Y DISTRIBUCIÓN DE PRODUCTOS CÁRNICOS Y ALIMENTOS BALANCEADOS PARA GANADO.	LUIS ALFONSO FERNANDEZ TORRES	528677
E/2018-43467	25/10/18	SUR HORTICOLA	PRODUCCIÓN, SIEMBRA, EXPORTACIÓN Y COMERCIALIZACIÓN DE PRODUCTOS AGRICOLAS, COMERCIALIZACIÓN DE SEMILLAS, VEGETALES Y FRUTAS.	YOMAR NICOLAS HERNANDEZ RESEK	528373
E/2018-43109	24/10/18	SURGISOL	IMPORTACIÓN, DISTRIBUCIÓN Y VENTA DE EQUIPOS MÉDICOS Y QUIRÚRGICOS.	JEAN CARLOS CONSTANZO GARRIDO	528104
E/2018-38954	26/10/18	SURTIDORA REYNI & HUMBERTO	VENTA AL POR MENOR DE BOMBONES, GOLOSINAS Y DEMÁS PRODUCTOS DE CONFITERÍA.	HUMBERTO BRITO ARIAS	528383
E/2018-38094	01/11/18	SUTRIMEX REPÚBLICA DOMINICANA	COMPRA, VENTA, IMPORTACIÓN Y EXPORTACIÓN DE LAMPARAS, TODO TIPO DE PRODUCTOS ALIMENTICIOS DE CUALQUIER TIPO, BEBIDAS, VINOS	MARIA JESUS FERNANDEZ LANDEIRA	529058
E/2018-44044	30/10/18	SWEET ICE	PREPARACIÓN, ELABORACIÓN, DISTRIBUCIÓN, VENTA Y EXPENDIO DE COMIDAS Y BEBIDAS.	RADHAMES GUZMAN BALBUENA	528689
E/2018-44335	01/11/18	TAAM HOLDING	CONSTRUCCIÓN, PROMOCIÓN Y DESARROLLO DE UN PROYECTO TURÍSTICO.	THOMAS BJORN ERICHSEN, MALENE FAERCH ERICHSEN	528999
E/2018-44382	01/11/18	TALLER DE EBANISTERÍA MENA	TALLER DE EBANISTERÍA Y FABRICA DE MUEBLES.	JUAN MENA BERNARD	528970
E/2018-43438	30/10/18	TALLER DE EBANISTERIA RAMON LEONARDO	FABRICACIÓN Y VENTA DE ESTRUCTURAS DE MADERAS COMO : GABINETES, MUEBLES Y PUERTAS.	RAMON LEONARDO GARCIA FLORES	528740
E/2018-43672	30/10/18	TALLER DE HERRERÍA CASTILLO MUÑOZ	HERRERÍA EN GENERAL.	LEONARDO MUÑOZ CASTILLO	528668
E/2018-44222	02/11/18	TALLERES AUTOMOTRIZ JRBOSEP	TALLER DE DES ABOLLADURA, PINTURA, MECÁNICA LIGERA Y TODO TIPO DE SERVICIO INHERENTE AL RAMO AUTOMOTRIZ, EXPORTACIÓN DE MATERIA PRIMA DE TALLER	RONALD ARFILIO BETANCOURT ORTIZ	529132
E/2018-43759	29/10/18	TALLERES DE DESABOLLADURA Y PINTURA EL FLACO	DESABOLLADURA Y PINTURA AUTOMOTRIZ.	RAFAEL MARTINEZ MOJICA	528508
E/2018-41915	07/11/18	TANSTU FIESTA	TRANSPORTE TURÍSTICOS Y TOURS A NIVEL NACIONAL.	MODESTO SANCHEZ CONCEPCION	529340
E/2018-35669	31/10/18	TANTRUM GROUP	SERVICIOS DE OUTSOURCING, CONSULTORIAS DE RECURSOS HUMANOS, SERVICIOS DE RECLUTAMIENTO	LUIS ELADIO ZAMBRANO DUQUE	528816
E/2018-43423	31/10/18	TARECTOURS OPERADOR	OPERADOR TURÍSTICO, TURISMO ALTERNATIVO, ECOTURISMO, TURISMO EDUCACIONAL, TURISMO DE SALUD Y BIENESTAR	ROSA LEONIDAS SANTOS ORTIZ	528885
E/2018-42768	06/11/18	TARJA SOFTWARE	SERVICIOS DE SOPORTE TÉCNICO, EQUIPOS, LICENCIAS Y SOFTWARE TECNOLÓGICO.	IRVIN REYNALDO ROSARIO VIDAL, KEVIN REYNALDO ROSARIO VIDAL	529284
E/2018-41430	26/10/18	TAVIHERO TAXI	SERVICIOS DE TAXIS.	FRANCISCO ALBERTO MEJIA DEL ROSARIO, JUNIOR DIAZ MEDINA, ROBERTO DE JESUS ESPIRITUSANTO	528331
E/2018-44790	06/11/18	TAXI COTUÍ	SERVICIOS DE TRANSPORTE URBANO E INTERURBANO.	SIMEON BELÉN LORA	529216
E/2018-44562	02/11/18	TAXI GUATAPANAL	SERVICIOS DE TRANSPORTE.	RAUL ALBERTO GRULLON LOPEZ	529445
E/2018-42375	25/10/18	TECHNOLOGICAL FORCE RENE & CLEVEL	SOLUCIONES TECNOLÓGICAS DE SEGURIDAD, TELECOMUNICACIONES.	CLEVEL JONATHAN LARA PEREZ, MILTON RENE APONTE NUÑEZ	528316
E/2018-37702	23/10/18	TENEDORA 02	GESTIÓN Y ADMINISTRACIÓN DE TODO GÉNERO DE PROYECTOS.	TENEDORA 02, E.I.R.L.	527946
E/2018-37701	17/09/18	TENEDORA 59	COMPRA Y VENTA DE BIENES INMUEBLES.	TENEDORA 59, E.I.R.L.	527904
E/2018-44054	30/10/18	TERAPIA DE AMOR	ENTIDAD SIN FINES DE LUCRO EN LA CUAL SE PERSIGUE BENEFICIAR A LA SOCIEDAD DOMINICANA POR MEDIO DE LAS INTERVENCIONES ASISTIDAS CON ANIMALES	KATHELYN BATISTA GRULLON	528695
E/2018-40942	26/10/18	TF TEQUEÑOS DE FRANCIA	VENTA AL MAYOR Y DETALLE DE MASA PARA EMPANADAS.	EDUARDO LOPEZ JIMENEZ	528392
E/2018-43387	30/10/18	THE BEAUTY ROOM MORANTIN	SALÓN DE BELLEZA.	ISAAC MORANTIN MEDINA, MANUELA PATRICIA GUZMAN MARTINEZ	528727

[210] EXP.	[220] SOL. FECHA	[561] NOMBRE COMERCIAL	[510] ACTIVIDAD	[730] SOLICITANTE	[111] REGISTRO
E/2018-39185	30/10/18	THE COMPARE LOUNGE	EXPENDIÓ DE COMIDAS Y BEBIDAS.	ALEXANDRO DE JESUS LOPEZ FERNANDEZ	528625
E/2018-41788	24/10/18	THE HAS COMPANY	IMPORTACIÓN Y VENTAS DE BIENES TALES COMO: SUMINISTRO DE OFICINA, MUEBLES Y EQUIPOS DE OFICINA	FRANCISCA VALDEZ FELIX	528150
E/2018-43508	29/10/18	THE LATIN CARIBBEAN TLCAU	IMPARTIR CLASES, CURSO, TALLERES, SEMINARIOS, CARRERAS TÉCNICAS.	JANET ALTAGRACIA LETA DE JESUS, ROBINSON VIVEROS VALENCIA	528488
E/2018-41623	15/10/18	THE MONEY COACH TMC	DAR SERVICIOS DE ASESORÍAS, CLASES Y TALLERES FINANCIEROS A PERSONAS Y EMPRESAS.	FELIX JOSE ROSA REYES	528539
E/2018-44894	06/11/18	THE POWER MUEBLES	FABRICACIÓN Y REPARACIÓN DE TODO TIPO DE MUEBLES, CAMAS Y TODO TIPO DE TAPICERÍA EN GENERAL.	KARINI ANTONIA SANCHEZ ALCANTARA	529378
E/2018-44807	06/11/18	THE PRIVATE LENS	SERVICIOS DE FOTOGRAFÍA PROFESIONAL.	OLIVER MIGUEL DOMINGUEZ ORTIZ	529237
E/2018-42159	24/10/18	THE SOUTH BAR GRILL	VENTA DE TODO TIPO DE COMIDA Y BEBIDAS ALCOHÓLICAS.	WILLIAN LINCON MARTE ESPINAL	528106
E/2018-44913	06/11/18	THE TWIGGY LOOK	COMPRA Y VENTA DE PRODUCTOS COSMÉTICOS, Y SERVICIOS DE BELLEZA Y ESTÉTICA	NATALIA SOFIA RÍOS BRACHE	529420
E/2018-43368	25/10/18	TIEMPO DE VIVIR	IMPARTIR CHARLAS EDUCATIVAS Y DE FORMACIÓN SOCIO-ESPIRITUAL.	TIEMPO DE VIVIR, HULDA JOCABED TAVÁREZ MOTA	528247
E/2018-43346	25/10/18	TIENDA DE PACA MILDRE	DISTRIBUCION Y VENTA DE PRENDAS DE VESTIR.	MILDRE MERCEDES RODRIGUEZ GENAO	528225
E/2018-44202	31/10/18	TIENDA FÁCIL PIMENTEL	VENTA DE TODO TIPO DE ROPAS, LENCERÍAS, ACCESORIOS, COSMÉTICOS, CALZADOS Y ROPAS INTERIORES.	NIKAWLYS IGNACIA DUARTE LIRIANO	528842
E/2018-44051	30/10/18	TIENDA LA ISLA	COMERCIALIZAR, DISTRIBUIR, VENDER, PROMOVER TANTO AL DETALLE COMO AL POR MAYOR TEJIDOS, TELAS, TAPICERÍA, JUGUETES, ALFOMBRA, CRISTALERÍA	CASA NADER, SRL	528693
E/2018-43949	06/11/18	TIENDA MARLIN GROUSE	ROPAS NUEVAS Y USADAS, CALZADOS PARA DAMAS CABALLEROS Y NIÑOS.	SOCORRO PAULINO FRIAS	529371
E/2018-44052	30/10/18	TIENDA Y VARIEDADES BY GI	VENTA DE PRENDA Y ACCESORIOS DE VESTIR.	GISEL MARIEL GUTIERREZ SALAS	528696
E/2018-44621	02/11/18	TIENDA Y VARIEDADES DINARKA	COMPRA Y VENTA DE ROPAS PARA DAMAS, CABALLEROS Y NIÑOS, ACCESORIOS, PERFUMES, CARTERAS, RELOJES, ZAPATOS Y COSMÉTICOS.	DINARKA TERRERO DE JIMENEZ	529145
E/2018-44457	01/11/18	TITAN CARGO	COMPañía Dedicada a la Importación y Exportación de Mercancías desde y hacia la República Dominicana y cualquier parte del mundo	JUDI DE LOS SANTOS RODRIGUEZ MUSSEB	529001
E/2018-44067	30/10/18	TK TALLER DE EBANISTERIA	SERVICIOS DE EBANISTERIA.	TK TALLER DE EBANISTERIA, SRL	528725
E/2018-40712	29/10/18	T-LLEVO	EMPRESA Dedicada a la Prestación de Servicios de Asistencia Técnica a Domicilio, Servicios de Transporte Privado y Escolar	CARLOS BAUTISTA JIMENEZ	528566
E/2018-44177	01/11/18	TOGA LEGAL CONSULTING	CONSULTORÍA LEGAL EN GENERAL, PLANIFICACIÓN ESTRATÉGICA DE CASOS, ANÁLISIS DE CASOS	RAFAELINA DEL CARMEN TORRES GARCIA	529012
E/2018-44124	30/10/18	TOLDOMSA	SERVICIO DE TOLDOS DE LONA Y ALUMINIO, SCRINNES, VENTANAS Y HERRERÍA EN GENERAL.	EDWIN MOISES CAMPOS BATISTA	528756
E/2018-43651	26/10/18	TOÑO Y BALALA CONSTRUCCIONES	COMPRA, VENTA Y CONSTRUCCIÓN DE INMUEBLES.	JUAN ANTONIO VASQUEZ MATA	528428
E/2018-43961	30/10/18	TORRES CAPITAL BANK	BANCO MÚLTIPLE DE DESARROLLO, AHORRO Y CRÉDITO. PRESTAMOS, AHORRO, FONDO DE INVERSIONES, FONDO DE DESARROLLO	ANDRES ALEXANDER TORRES RODRIGUEZ	528648
E/2018-43038	30/10/18	TOTAL SEGUROS,TSC	CORREDORES Y ASESORES DE SEGUROS.	JUNIOR RAFAEL NUÑEZ REYNOSO	528747
E/2018-44328	01/11/18	TPC MOTORS	IMPORTACIÓN, EXPORTACIÓN, VENTAS Y DISTRIBUCIÓN DE PIEZAS Y PARTES DE MOTOCICLETAS Y VEHÍCULOS.	MICHAEL RAFAEL PAULINO COLON	529002
E/2018-36217	07/11/18	TRADESDHOMES	COMPRA, VENTA, ALQUILER Y ADMINISTRACIÓN DE BIENES INMUEBLES EN LA REPÚBLICA DOMINICANA	MIGUEL DARIO DUARTE TEJADA, CESAR ANIBAL VARGAS JAVIER	529326
E/2018-43093	23/10/18	TRAINING HOME OF THE CARIBBEAN 4420.	INVERSIONES EN GENERAL COMO: CENTRO DE ENTRENAMIENTO Y ESCUELA DEPORTIVA CON SERVICIOS PROFESIONALES	ALFREDO JOSE ROMERO MORALES	528164
E/2018-43082	23/10/18	TRAMBUQUES PETROLEUM	COMPRA Y VENTA DE COMBUSTIBLES.	JOSE LUIS TEJEIRO GARCIA	528157
E/2018-44460	01/11/18	TRANSHINE	IMPORTACIÓN, VENTA Y COMERCIALIZACIÓN DE EQUIPOS ELECTRÓNICOS Y TECNOLÓGICOS EN GENERAL	HE SUMING, HE XIAOHONG, WU YIWEN	529037
E/2018-43347	25/10/18	TRANSPORTE & AGREGADOS KEURY DIAZ	TRANSPORTE DE ARENA, MATERIALES Y AGREGADOS.	JOSE AMBIROR DIAZ LIZARDO	528226
E/2018-41936	30/10/18	TRANSPORTE DE CARGA CEDAMARX	TRANSPORTE TERRESTRE DE CARGA Y MERCANCÍA.	CARLOS MARX CEDANO NUÑEZ	528686
E/2018-43668	26/10/18	TRANSPORTE EL RATÓN	SERVICIO DE TRANSPORTE Y ESPECIALMENTE EL ACARREO DE GAS PROPANO.	TRANSPORTE EL RATON, S.R.L	528454
E/2018-38499	01/11/18	TRANSPORTE ESCOLAR BATAOR	SERVICIO DE TRANSPORTE ESCOLAR.	ELVIN MARTIN TAVAREZ, ERINZON EDUARDO ORTIZ CABRERA, FRANKLIN ROLANDO BARRANCO DIAZ	528925
E/2018-44140	30/10/18	TRANSPORTE L & Y	TRANSPORTE DE CARGA DE TODO TIPO DE MATERIALES.	LUIS ALBERTO HURTADO BLANCO	528793
E/2018-45180	08/11/18	TRANSPORTE MAURA & AGREGADOS	SERVICIO DE TRANSPORTE DE CARGA VÍA TERRESTRE DE MATERIALES DE CONSTRUCCIÓN Y MOVIMIENTO DE TIERRA, COMPRA Y VENTA DE MATERIALES DE CONSTRUCCIÓN.	JOSE VILLI POCHE VALDEZ	529468
E/2018-41370	23/10/18	TRANSPORTE RAMÍREZ BELLO	TRANSPORTE DE CARGA EN GENERAL.	LUIS ENRIQUE RAMIREZ BELLO	527928
E/2018-43021	23/10/18	TRANSPORTE SICHUJUCO	SERVICIOS DE TRANSPORTE EN GENERAL.	JOSE ESTELIN EVANGELISTA DE LA CRUZ	527958
E/2018-38816	22/10/18	TREE FAST LA SERVICES	VENTA AL POR MAYOR Y DETALLE DE TODO TIPO DE SERVICIOS PROMOCIONALES.	LUIS ERNESTO ABREU GARCIA	529025
E/2018-43367	25/10/18	TRENDTECH	SERVICIOS DE EFICIENCIA ENERGÉTICA, ELECTROMECÁNICA, REDES, SEGURIDAD Y TECNOLOGÍA.	LUIS EMILIO MARTINEZ JIMENEZ	528248
E/2018-35575	31/10/18	TRICADIA RECRUITMENT PARTNERS	SUBCONTRATACIÓN DE PERSONAL, ASESORAMIENTO EN RECURSOS HUMANOS, SELECCIÓN, RECLUTAMIENTO, VALORACIÓN, ORGANIZACIÓN, MOTIVACIÓN Y ANÁLISIS DE PUESTOS DE TRABAJO	JOAN MARCEL MARTIN CALDERON	528763
E/2018-42832	22/10/18	TRIOUS HOLDING LIMITED	SERVICIOS EN ASESORÍA FINANCIERA, PRÉSTAMOS GENERALES, REPRESENTACIÓN DE INVERSIONISTAS, INVERSIÓN EN BIENES RAÍCES.	VIRGILIO SANTANA RIPOLL	528227
E/2018-44367	01/11/18	TRIVA RD	TRANSPORTE DE CARGA Y PASAJEROS.	IVAN ESPINAL PUJOLS	528957
E/2018-43268	31/10/18	TROPICALY GROUP	EXPORTADORA E IMPORTADORA DE FRUTAS Y VEGETALES.	LOUILLY GEOVANNY SANCHEZ LANDRON	528882
E/2018-43711	26/10/18	TURISMSA DOMINICANA	TOUR-OPERADORA, TURISMO, HOTELERÍA, REALIZAR EXCURSIONES TURÍSTICAS.	TURISMSA DOMINICANA, S.R.L.	529022
E/2018-31290	26/10/18	TURISYSYSTEM T.Y.M	SISTEMA INTERACTIVO DE MARKETING TURÍSTICO: PROMOCIÓN DE PLANES Y EXCURSIONES TURÍSTICAS	JUAN TORRES	528405
E/2018-42505	31/10/18	TURKEMAR	COMPRA, PROCESAMIENTO Y EXPORTACIÓN DE FRUTAS Y VEGETALES, YA SEAN FRESCOS, CONGELADOS, DESHIDRATADOS O ENLATADOS.	LORENZA SANCHEZ GOMEZ	528879
E/2018-44970	07/11/18	TURSEL INVESTMENTE	DESARROLLO Y PROMOCIÓN TURÍSTICA	FABIOLA MARIA DISLA NUÑEZ	529347
E/2018-43749	29/10/18	TWISTER AUTO DETAILING CAR WASH	SERVICIOS DE MANTENIMIENTO DE VEHÍCULOS, LAVADO Y BRILLADO.	ANDRES PEÑA ESPINAL	528535
E/2018-43532	26/10/18	UMFECI	SERVICIOS DE DIAGNOSTICO MATERNO FETAL.	ANDERSON ABEL ESTEVEZ GOMEZ	528348
E/2018-44021	30/10/18	UNAPS LA ROMANA POLICÍA NACIONAL	UNIDAD DE ATENCIÓN PRIMARIA.	POLICÍA NACIONAL	528666
E/2018-44022	30/10/18	UNAPS LAS MATAS DE FARFAN POLICÍA NACIONAL	UNIDAD DE ATENCIÓN PRIMARIA EN SALUD.	POLICÍA NACIONAL	528722
E/2018-44019	30/10/18	UNAPS MOCA POLICÍA NACIONAL	UNIDAD DE ATENCIÓN PRIMARIA	POLICÍA NACIONAL	528721
E/2018-44016	30/10/18	UNAPS SAN JUAN DE LA MAGUANA POLICIA NACIONAL	UNIDAD DE ATENCIÓN PRIMARIA EN SALUD	POLICÍA NACIONAL	528720
E/2018-44014	30/10/18	UNAPS SAN PEDRO DE MACORIS POLICÍA NACIONAL	UNIDAD DE ATENCIÓN PRIMARIA EN SALUD	POLICÍA NACIONAL	528719
E/2018-43731	29/10/18	UNIDAD DE ASMA, ENFERMEDADES RESPIRATORIAS Y ALERGICAS DEL NIÑO DRA. JENNY LICELOTTE THEN	BRINDAR SERVICIOS DE NEUMOLOGÍA PEDIÁTRICA / FISIOLÓGÍA PULMONAR / INMUNOLOGÍA / BRONCOSCOPIA.	JENNY THEN NUÑEZ	528498
E/2018-38601	02/11/18	UNIDAD DE ATENCIÓN PRIMARIA CHILO POUERIE	CONSULTA MEDICA EN EL PRIMER NIVEL DE ATENCIÓN.	RED REGIONAL DE LOS SERVICIOS DE SALUD REGION V	529060
E/2018-38600	02/11/18	UNIDAD DE ATENCIÓN PRIMARIA DR. JOSE MARTIN CRUZ FERNANDEZ	CONSULTA MEDICA EN EL PRIMER NIVEL DE ATENCIÓN	RED REGIONAL DE LOS SERVICIOS DE SALUD REGION V	529050
E/2018-38590	02/11/18	UNIDAD DE ATENCIÓN PRIMARIA LAGUNA VERDE	CONSULTA MEDICA EN EL PRIMER NIVEL DE ATENCIÓN.	RED REGIONAL DE LOS SERVICIOS DE SALUD REGION V	529082
E/2018-38585	02/11/18	UNIDAD DE ATENCIÓN PRIMARIA LUCRECIA GUILAMO	CONSULTA MEDICA EN EL PRIMER NIVEL DE ATENCIÓN.	RED REGIONAL DE LOS SERVICIOS DE SALUD REGION V	529047
E/2018-38580	02/11/18	UNIDAD DE ATENCIÓN PRIMARIA RAMÓN GUERRERO	CONSULTAS MÉDICAS EN EL PRIMER NIVEL DE ATENCIÓN.	RED REGIONAL DE LOS SERVICIOS DE SALUD REGION V	529052
E/2018-38584	02/11/18	UNIDAD DE ATENCIÓN PRIMARIA SERGIO ESPIRITUSANTO	CONSULTAS MEDICAS DEL PRIMER NIVEL DE ATENCIÓN.	RED REGIONAL DE LOS SERVICIOS DE SALUD REGION V	529048
E/2018-40582	05/10/18	UNIDAD FAMILIAR	PRESTAMOS DE DINERO, REALIZAR AHORROS Y CERTIFICADOS DE INVERSIONES.	RAMON ANTONIO CABRAL VERA	528450
E/2018-42106	17/10/18	UNIENDO ÁNGELES	CONFORMAR UNA PLATAFORMA DE AYUDA INTEGRADA POR TERAPEUTAS, MÉDICOS, PSICOLOGOS	MARIA FERNANDA MUÑOZ ESTEVEZ	528355
E/2018-44447	01/11/18	UNION PANAMERICANA DE JUDO, UPJ	FOMENTAR, ORGANIZAR, PROMOVER, CONTROLAR Y ADMINISTRAR TODAS LAS ACTIVIDADES DEL DEPORTE OLÍMPICO DE LA DISCIPLINA DE JUDO EN TODO EL TERRITORIO AMERICANO	UNION PANAMERICANA DE JUDO, UPJ	528996
E/2018-43473	25/10/18	URBANIZACION JARDINES DE NAVARRETE	COMPRA, VENTA Y ARRENDAMIENTO DE INMUEBLES, DESARROLLO DE PROYECTOS URBANÍSTICOS Y TURÍSTICOS.	JOSE FRANCISCO CABRERA	528342
E/2018-43765	29/10/18	URTARTE'S PARADISE CALL CENTER	SERVICIOS DE CALL CENTER.	FREDDY WILLIAM URTARTE CABRERA, LORENA FRANCESCA ANTIGUA PEREZ	528832
E/2018-43084	23/10/18	URUS LOUNGE	LOUNGE, BAR, DISCOTECA, RESTAURANTE.	RAFAEL ANTONIO FELIZ ARIAS	528103
E/2018-41830	31/10/18	V & M SOLUCIONES GENERALES	ASESORÍA Y CAPTACIÓN DE TALENTO HUMANO EN TODAS LAS ÁREAS TÉCNICAS Y PROFESIONALES.	CAROLINA VANDERLINDER DE MATOS	528878
E/2018-43026	02/11/18	VACACIONA.COM	VENTA DE PASAJES AÉREOS, HOTELES, ALQUILER DE APARTAMENTOS, AUTOS ALQUILER, TRASLADOS, CONGRESOS, EVENTOS TURÍSTICOS EN GENERAL	JESUS MARIA VARGAS VASQUEZ	529266
E/2018-41254	02/11/18	VACUNA'T MC	CENTRO DE VACUNACIÓN Y CONSULTORIO MEDICO.	TOMAS ENRIQUE BAEZ FRANJUL	529097
E/2018-43542	26/10/18	VALENTINPASC	CANTANTE, ARTISTA SOLISTA.	MAXIMO NUÑEZ PASCUAL	528653
E/2018-43660	26/10/18	VALENZUELA CABRERA	VENTA DE REPUESTOS Y ACCESORIOS PARA MOTOCICLETAS.	ANGEL DARIO VALENZUELA CABRERA	528452
E/2018-44916	07/11/18	VARGAS ALENCASTRE & ASOCIADOS REPUBLICA DOMINICANA	SERVICIOS VINCULADOS A LA CONSULTORIA Y ELABORACIÓN DE INFORMES DE PRECIOS DE TRANSFERENCIA.	CARLOS MANUEL VARGAS ALENCASTRE	529349
E/2018-43888	29/10/18	VARGAS FILMS	PRODUCCIÓN DE LARGOMETRAJES DOMINICANOS.	FREDDY ANTONIO VARGAS OVALLE	528607
E/2018-42981	26/10/18	VARIEDADES VANECRUZ	VENTA DE ROPA, CALZADOS Y ACCESORIOS PARA DAMAS, CABALLEROS Y NIÑOS.	NIURKA VANESSA CRUZ LOPEZ	528406

[210] EXP.	[220] SOL. FECHA	[561] NOMBRE COMERCIAL	[510] ACTIVIDAD	[730] SOLICITANTE	[111] REGISTRO
E/2018-42386	23/10/18	VARIETADES VILMARY SANCHEZ	VENTA DE ROPAS PARA DAMAS, CABALLEROS Y NIÑOS Y VENTA DE ACCESORIOS.	VILMARY SANCHEZ ALMONTE	528011
E/2018-43963	30/10/18	VARIZMAH	EMPRESA IMPORTACIÓN Y EXPORTACIÓN DE CIGARROS.	EMIL PARVANOV	528612
E/2018-39101	06/11/18	VASQUEZ, BAEZ & ASOCIADOS	SERVICIOS DE CONTABILIDAD, AUDITORIA, ASESORIA FISCAL Y FINANCIERA, ENTRENAMIENTO Y CAPACITACIONES DE PERSONAL	JOSE ALBERTO VASQUEZ HERASME, ROMERIS ELIZABETH BAEZ DE VASQUEZ	529290
E/2018-44753	06/11/18	VELODRESS	CONFECCIÓN, ALQUILER Y VENTAS DE PRENDAS DE VESTIR Y AFINES.	ALBERTO ANTONIO SERRANO ROJAS, JUAN ALCIBIADES ADAMES GONZALEZ	529226
E/2018-43740	29/10/18	VEN X PAN	PRODUCCIÓN, VENTA Y COMERCIALIZACIÓN DE PRODUCTOS DERIVADOS DE HARINA. PANADERÍA, PASTELERÍA.	ROLANDO CAPUTO GARCIA	528504
E/2018-39970	25/10/18	VERAS & SEVERINO SERVICIOS LEGALES	ASUNTOS JURÍDICOS EN GENERAL. BIENES RAÍCES, INVERSIONES DE CAPITAL. GESTIÓN DE COBROS.	GERMAN AMAURY VERAS HERNANDEZ	528263
E/2018-44704	02/11/18	VERITAS CONSULTING	INVESTIGACIÓN, ESTUDIOS, CONSULTORÍA, ASESORÍA, INTELIGENCIA DE NEGOCIOS, DATA ANÁLISIS, DATA MINING, PRESENTACIONES, COACHING	RAFAEL SILVESTRE ACEVEDO PÉREZ	529287
E/2018-40480	23/10/18	VESALIO CLOUD GROUP	DISEÑO Y DESARROLLO DE APLICACIONES WEB, APPS, SOFTWARE EN LA NUBE Y SERVICIOS EN GENERAL A ESE RESPECTO.	HUGO MARTINEZ PUIG	527910
E/2018-42057	06/11/18	VIAJES ROSCHEL TOURS MULTISERVICIOS	VENTAS DE BOLETOS AÉREOS, EXCURSIONES, HOTELES, LLENADO DE FORMULARIOS DE VISA, CRUCEROS Y PAQUETES TURÍSTICOS.	MAGDA ESPERANZA ROY ZAPATA, SCHEYLA ODETTE TEJEDA ACEVEDO	529306
E/2018-43474	25/10/18	VIAN BY VIVI	COMPRA Y VENTA DE TODO TIPO DE ROPA Y ACCESORIOS PARA HOMBRE Y MUJER.	VIVIAN NATALIA MARIA SOSA	528375
E/2018-42448	19/10/18	VIAUTOS	COMPRA Y VENTA DE VEHÍCULOS NUEVOS Y USADOS.	EMMANUEL DE JESUS ESTEVEZ DE JESUS	528374
E/2018-40252	18/10/18	VIBCO	COMPRA Y VENTA DE MATERIALES PARA LA CONSTRUCCIÓN. ALQUILER Y VENTA DE PROPIEDADES INMOBILIARIAS, ASESORÍAS, SERVICIOS INMOBILIARIOS Y PROYECTOS.	ROGER ALISTAIR ABBOTT, DAVID STANLEY BARRYMORE ABBOTT	527516
E/2018-43732	29/10/18	VIBE SALUD	ELABORACIÓN, COMERCIALIZACIÓN Y APLICACIÓN DE PRODUCTOS PARA EL CUIDADO DE LA SALUD, LA BELLEZA E HIGIENE.	WADNER ANDRES ACEVEDO ENCARNACION	528497
E/2018-44716	06/11/18	VIBELCAST	IMPORTACION Y EXPORTACION DE PRODUCTOS ORGANICOS (AZUCAR).	BELKIS CASTRO NUÑEZ	529277
E/2018-43697	26/10/18	VIBRANTE	VENTA, PROMOCION, FABRICACION, DISTRIBUCION Y COMERCIALIZACION DE PRODUCTOS QUÍMICOS DE LIMPIEZA.	JULIO JOSE BAUTISTA VARGAS	528475
E/2018-44942	07/11/18	VIEJA LOCA	DRINKTRUCK, EXPENDIO DE BEBIDAS ALCOHOLICAS.	IGNACIO DE JESUS POLANCO BORBON, ROCIO MARIA HERNANDEZ GARCIA	529367
E/2018-43078	26/10/18	VIKTORIO TRAJES Y SASTRERÍA FINA	FABRICACIÓN, VENTA, COMPRA, SASTRERÍA, CONFECCIÓN DE TRAJES, CORBATA, UNIFORMES, CAMISA, PANTALONES, CHALECO, PRENDA DE VESTIR E IMPORTACIÓN DE TELAS.	ANGEL YGNACIO BAUTISTA GARCIA	528500
E/2018-42887	31/10/18	VILLAC ONLINE	VENTA ONLINE DE ACCESORIOS DE HOMBRE Y MUJER AL POR MAYOR Y DETALLE (ZAPATOS, CARTERAS, BOLSOS, PANTALONES, RELOJES, T SHIRT)	MARINO ANTONIO ROSARIO BELTRE	528869
E/2018-40234	24/10/18	VILLACELLI GROUP	PRODUCTORA AUDIOVISUAL, DE EVENTOS ARTÍSTICOS, CINE Y GRÁFICO.	YADIRA MAIRENI BRETON SOTO	528077
E/2018-44514	02/11/18	VILLAS DEL BUEN MAESTRO	DESARROLLO Y PROMOCIÓN DE PROYECTOS INMOBILIARIOS, TALES COMO APARTAMENTOS, RESIDENCIAS, VILLAS, ENTRE OTROS.	DR VILLAGE SRL	529149
E/2018-43752	29/10/18	VINOLI	VENTA DE VINOS, LICORES Y SUPLEMENTOS.	GARIBALDY REYES MEJIA	528510
E/2018-44571	02/11/18	VINOS Y LICORES ARTESANALES DOÑA MARINA SOSA	ELABORACIÓN Y VENTA DE VINOS ARTESANALES.	CARMEN DENIA DIAZ SOSA, YOLANDA ROSARIO SOSA	529158
E/2014-27984	31/10/14	VITO'S TRATTORIA	VENTA DE PASTA, BEBIDAS, RESTAURANTE, BAR Y SERVICIOS DE CATERING.	RANCELL DAVID CZARLINSKI PLYUER	529020
E/2018-42232	02/11/18	VIVERO AGROFREE	CULTIVO DE SEMILLAS DE PLANTAS PARA SIEMBRAS.	DOMINGO EMILIO VICTORIANO DELGADO	529273
E/2018-43160	24/10/18	VIVIENDO DESDE EL CORAZÓN	REALIZACIÓN DE CONFERENCIAS, CHARLAS Y TALLERES MOTIVACIONALES, ASÍ COMO LA VENTA DE ARTÍCULOS PROMOCIONALES Y LIBROS DE AUTO-AYUDA. SERVICIOS DE COACHING.	LEONALDA DEL CARMEN CASTILLO DE UREÑA	528183
E/2018-43737	30/10/18	VMC PERFORMANCE	COMERCIALIZACIÓN, DISTRIBUCIÓN, EXPORTACIÓN E IMPORTACIÓN DE ACCESORIOS AUTOMOTRICES, PIEZAS Y REPUESTOS DE VEHÍCULOS DE MOTOR.	VICTOR MANUEL CAMPOS GUZMAN	528784
E/2018-44462	01/11/18	VOGUE FABRICS & MORE	VENTA, IMPORTACIÓN Y COMERCIALIZACIÓN DE TEJIDOS, MERCERÍA, INDUMENTARIAS, ACCESORIOS.	MERQUI ANTONIA DIAZ TORRES	528991
E/2018-44237	06/11/18	VOLUTION AUTOS IMPORT	VENTA, IMPORTACIÓN Y ALQUILER DE VEHÍCULOS.	YAHAIRA FLORES CASILLA	529302
E/2018-44048	30/10/18	VPM CORPORATION	DESARROLLO TURÍSTICO, HABITACIONAL Y TODO LO RELACIONADO CON LA MISMA.	JUAN CARLOS CASTRO DURAN	528717
E/2018-43192	24/10/18	W&F PRODUCTION	COMPRAS Y VENTAS DE CAJAS DE CARTONES VARIAS Y AFINES.	WILNER DERISE, FRITZNER AUGUSTIN	528043
E/2018-44439	01/11/18	W.P. FORMULA	ADMINISTRAR, PARTICIPAR, TORMENTAR, CREAR, EXPLOTAR TODA CLASE DE EMPRESA Y NEGOCIO TENDENTES A PROMOVER EL TURISMO INTERNO O INTERNACIONALES	GILLES MARCEL LOUIS BOUYER, W.P. FORMULA, SRL	528993
E/2018-35818	07/11/18	WALQUIRIA SANTANA GOURMET	DESARROLLAR LA IMPLEMENTACION DE ENTREGA A DOMICILIO DE ALIMENTOS PARA BUFETE, SERVICIOS DE CATERING, DESAYUNOS PERSONALIZADOS Y CANASTAS .	WALQUIDEA SANTANA SOTO	529444
E/2018-43227	24/10/18	WARMAX	INGENIERÍA, AGRIMENSURA, ARQUITECTURA, CONSULTORÍA Y ADMINISTRACIÓN, MOVIMIENTOS DE TIERRAS Y EQUIPOS PESADOS	MAXIMINO AMIN DE LA CRUZ PEREZ, WARLIN ALEXIS RAMOS REYNA	528141
E/2018-43642	01/11/18	WEB AND MOBILE DEVICES CONSULTING, WMDC	DESARROLLO DE APLICACIONES: WEB, PARA DISPOSITIVOS MÓVILES Y BASE DE DATOS.	WALDY ROBINSON SANCHEZ	528968
E/2018-43345	25/10/18	WEPSYS	SERVICIOS DE CONSULTORÍA EN GENERAL, TÉCNOLOGICOS Y SOLUCIONES DE SISTEMA, COMPRA Y VENTA DE PRODUCTOS TECNOLÓGICOS	WEPSYS,SRL	528218
E/2018-44507	02/11/18	WESTLAND RESIDENCES	DESARROLLO Y PROMOCIÓN DE PROYECTOS INMOBILIARIOS, TALES COMO: APARTAMENTOS, RESIDENCIAS, VILLAS.	DR VILLAGE SRL	529144
E/2018-42351	02/11/18	WFS WORLDWIDE FREIGHT SOLUTIONS	TRANSPORTE INTERNACIONAL DE CARGA, MANEJO ADUANAL, ALMACENAJE Y TRANSPORTE NACIONAL.	LUZ ARACELIS BASTARDO GOMEZ DE BAEZ	529195
E/2018-44582	02/11/18	WH FILMS	EMPRESA DEDICADA A LA REALIZACIÓN DE TRABAJOS AUDIO VISUALES COMO SON: PELÍCULAS, CORTOMETRAJES, VIDEOS MUSICALES, SPOTS PUBLICITARIOS Y EVENTOS.	WINSTON RAMON HERNANDEZ FERNANDEZ	529163
E/2018-44262	31/10/18	WHITE SHARK ENTERPRISES	ASESORÍA EN MATERIA EMPRESARIAL.	MIGUEL DARIO DUARTE TEJADA	528844
E/2018-39528	26/10/18	WILBERT'S PIZZAS	VENTA DE PIZZAS Y ÁREA DE JUEGOS INFANTILES.	LUIS HERIBERTO HERNANDEZ MARTINEZ	528385
E/2018-43315	25/10/18	WILLMORE BROTHERS MULTISERVICE	SERVICIO DE CAFETERÍA Y TRANSPORTE ESCOLAR.	JOSLY DANIEL WILLMORE CASTILLO	528309
E/2018-42007	25/10/18	WINNING STARS GOLD	INVERSIONES INMOBILIARIAS, FINANCIERAS.	KARIM BOUYAKHRICHAN	528259
E/2018-44369	01/11/18	WIVALKA PERFORMANCE RD	SERVICIOS DE TALLER, DESABOLLADORA, PINTURA, LATONERIA, BRILLADO, ELECTRICIDAD Y TAPICERIA.	DAVID MICHELL DE JESÚS PIMENTEL	528958
E/2018-43527	31/10/18	WOLF ROAD	SERVICIOS DE TRANSPORTE TURÍSTICO, ESCOLAR, PRIVADO Y COMERCIAL, TANTO DE PERSONAS COMO DE MENSAJERÍA.	CARLOS ALBERTO ROBLES ROSARIO	528932
E/2018-44203	31/10/18	WOMEN'S INTERNATIONAL SHIPPING TRADING ASSOCIATION, DOMINICANA WISTA	PROMOVER EL DESARROLLO DE LA MUJER EN EL SECTOR MARITIMO Y PORTUARIO, A TRAVES DE LA CAPACITACION Y EL ESTUDIO SISTEMATICO DE LA SITUACION DE LA MISMA	LLUDELIS ESPINAL DE OECKEL	528896
E/2018-41704	23/10/18	WTG WORLD TECH GROUP	IMPORTACIÓN Y EXPORTACIÓN DE PRODUCTOS, MATERIALES, INSTRUMENTOS Y EQUIPOS PARA LA CONSTRUCCIÓN	JUAN CARLOS HECTOR CASAS	527975
E/2018-43281	24/10/18	XBS DR	INVERSIÓN, ADMINISTRACIÓN, OPERACIÓN Y DESARROLLO DE PROYECTOS TURÍSTICOS EN LA REPÚBLICA DOMINICANA	STEFAN KRAL	528138
E/2018-43781	29/10/18	XCRN REAL ESTATE AND LAW CONSULTING	VENTA Y ALQUILER DE PROPIEDADES Y OFICINA DE ABOGADOS.	XAVIER DROSINIS ALMONTE CAMBERO	528536
E/2018-42155	01/11/18	XOLEUM GROUP	COMPRA Y VENTA DE INMUEBLE Y DESARROLLO INMOBILIARIO.	ISSA FRANCESCA LOPEZ FRIAS	528942
E/2018-44788	06/11/18	XTRA RD86	ESTACIÓN DE RADIO, EMISORA Y TELEVISIÓN, PLATAFORMA DIGITAL, MULTIMEDIOS, PRODUCTORA AUDIO-VISUAL PUBLICITARIA.	WELLYNTON RAFAEL DE LEÓN MUÑOZ	529410
E/2018-43150	24/10/18	XV SOFT CONSULTING	VENTA Y REPARACIÓN DE COMPUTADORAS Y EQUIPOS ELECTRÓNICOS.	RHINEL ANTONIO ARIAS POLANCO	528184
E/2018-40448	07/11/18	Y P CARGO EXPRESS	SERVICIOS DE CARGA, TRANSPORTE, ASISTENCIA, MONTAJE Y TRASLADO DE MERCANCIAS, OBJETOS Y ENSERES EN GENERAL.	PEDRO PABLO SIME PEÑA	529390
E/2018-43317	25/10/18	YARITZA MADERA CREATIONS	CONFECCIÓN DE TARJETAS HECHAS A MANO.	YARITZA PAOLA MADERA PEREZ	528207
E/2018-44577	02/11/18	YESHUA SHEMI	VENTA Y DISTRIBUCIÓN DE PRODUCTOS FARMACÉUTICOS, AL POR MAYOR Y DETALLE.	MARIA VIRGEN MONEGRO NUÑEZ	529161
E/2018-44835	06/11/18	YINGFENG	EQUIPOS ELECTRÓNICOS Y ELECTRÓNICA EN GENERAL COMO BOMBILLOS, INTERRUPTORES ENCHUFES Y BREAKERS, ARTICULOS DE FERRETERIA EN GENERAL.	FELIX WU EVIC NG, IMPORT, S.R.L.	529433
E/2018-41988	24/10/18	YMGESVET GESTION REGULATORIOS VETERINARIOS	ASESORÍA PROFESIONAL EN SERVICIOS REGULATORIOS PARA REGISTROS DE PRODUCTOS VETERINARIOS, MATERIA PRIMA Y ALIMENTOS PROCESADO PARA USO EN ANIMALES.	YOLANDA MATILDE PEREZ ENCARNACION	528094
E/2018-42738	22/10/18	YNOS SUPLI-LICORES	VENTA DE TODO TIPO DE BEBIDAS ALCOHÓLICAS Y NO ALCOHÓLICAS, ASÍ COMO TAMBIÉN, VENTA DE TODO TIPO DE ALIMENTOS.	BENJAMIN BONILLA HERNANDEZ	529178
E/2018-43585	26/10/18	YOBANNI EDOUARD RENT CAR AND MOTOR CARIBE	ALQUILER DE VEHÍCULOS Y MOTORES.	YOBANNY POLANCO CALCAÑO, EMMANUEL FRAWILD EDOUARD	528422
E/2018-21609	01/11/18	YOKA CELL	COMPRA, VENTA Y REPARACIONES DE TELÉFONOS INTELIGENTES, COMPUTADORAS, ACCESORIOS Y DESBLOQUEOS.	YOKASTA GUERRERO RODRIGUEZ	529053
E/2018-42590	19/10/18	YRENO CLEMENTE TRONCOSO RAMIREZ	IMPORTADORA Y EXPORTADORA. EMPAQUE DE PRODUCTOS SECOS, ESPECIAS DULCES, JALEAS Y GRANOS.	YRENO CLEMENTE TRONCOSO RAMIREZ	528108
E/2018-43415	25/10/18	YRIS DIAZ ELECTRONICA	COMPRA, VENTA Y REPARACIÓN DE EQUIPOS ELECTRONICOS.	YRIS FIORDALIZA DIAZ GONZALEZ	528289
E/2018-42814	24/10/18	YSRONU IMPORT	IMPORTACIÓN Y EXPORTACIÓN DE PRODUCTOS ALIMENTICIOS Y LIMPIEZA DEL HOGAR, VEHÍCULOS, LUBRICANTES, GOMAS Y ELECTRODOMÉSTICOS.	YSMAEL DE JESUS RODRIGUEZ CASTRO	528129
E/2018-43429	25/10/18	Z L G IMPORT	IMPORTACIÓN, EXPORTACIÓN Y COMERCIALIZACIÓN DE TODOS TIPOS DE BOLSO TALES COMO MALETA, MOCHILA, BULTO, PRENDA DE VESTIR	LINGGUI ZHUANG	528293
E/2018-42658	31/10/18	ZAGO MAQUINARIAS	IMPORTACION, EXPORTACION, COMERCIALIZACION, DISTRIBUCION, COMPRA, VENTA DE PETROLEO, TRANSFORMACION, CONVERSION DE PETROLEO PARA COMBUSTIBLES	LUIS IGNACIO ZAMBRANO GONZALEZ	529089
E/2018-43645	26/10/18	ZAROD NAILS BAR BY MAKEUP	CENTRO DE UÑAS Y MAQUILLAJE, EXPENDIO DE BEBIDAS.	DIOLANDA ZARZUELA DE RODRIGUEZ	528445
E/2018-44604	02/11/18	ZENIU INTERNACIONAL	IMPORTACIÓN DE ELECTRODOMÉSTICOS TALES COMO : TELEVISORES, LAVADORAS, ESTUFAS, NEVERAS, PANELES SOLARES, BATERÍAS, INVERSORES	JOSE HORACIO TORRES VASQUEZ	529186
E/2018-43815	29/10/18	ZONA CELL RP	REPARACIÓN, COMPRA Y VENTA DE EQUIPOS ELECTRONICOS.	RAFAEL ARIEL PARRA MINAYA	528573
E/2018-42847	25/10/18	ZY SOLUTIONS	VENTAS, INSTALACIONES Y REPARACIONES DE EQUIPOS ELECTRÓNICOS.	EDILANI VIOLETA DIAZ FELIZ	528275

PUBLICACION SOLICITUD SIGNOS DISTINTIVOS

(MARCAS)

Esta publicación incluye todas las solicitudes recibidas del 25 de Octubre al 8 de Noviembre de 2018

(210) EXPD.	(220) SOL. FECHA	(511) C.I.	(561) MARCA	(730) SOLICITANTE	(210) EXPD.	(220) SOL. FECHA	(511) C.I.	(561) MARCA	(730) SOLICITANTE
E/2018-40536	5/10/18	1	ACIDMAX (DENOMINATIVA)	AGRICULTURA AVANZADA DEL CARIBE	E/2018-2782	1/8/18	5	EXXOBIOX (DENOMINATIVA)	CIRO AMAURY DARGAM ROQUES
E/2018-24949	20/9/18	1	ALMATER (DENOMINATIVA)	AGRIVANC, S.R.L.	E/2018-36289	5/9/18	5	FARMADES (DENOMINATIVA)	C FEDERICO GÓMEZ, S.R.L.
E/2018-41477	12/10/18	1	COVALUZ (DENOMINATIVA)	AGROLUZ, S.R.L.	E/2018-41149	10/10/18	5	FARVOST (DENOMINATIVA)	NOVARTIS AG
E/2018-41479	12/10/18	1	ENTOLUZ (DENOMINATIVA)	AGROLUZ, S.R.L.	E/2018-23612	8/6/18	5	FITABREVO (DENOMINATIVA)	GENZYME CORPORATION
E/2018-24221	13/6/18	1	EQUILIBRIUM (DENOMINATIVA)	DURAFIL, S.R.L.	E/2018-23611	8/6/18	5	FITBREVI (DENOMINATIVA)	GENZYME CORPORATION
E/2018-41482	12/10/18	1	LUZENTRED (DENOMINATIVA)	AGROLUZ, S.R.L.	E/2018-23614	8/6/18	5	FITVERSA (DENOMINATIVA)	GENZYME CORPORATION
E/2018-41073	10/10/18	1	NUTRIBLUE (DENOMINATIVA)	FERTILIZANTES QUIMICOS DOMINICANOS, S.A.	E/2018-9989	3/8/18	5	FORMIGRAN (DENOMINATIVA)	LABORATORIOS LAPROFAR, S. R. L.
E/2018-41075	10/10/18	1	NUTRILOCK (DENOMINATIVA)	FERTILIZANTES QUIMICOS DOMINICANOS, S.A.	E/2018-41011	9/10/18	5	FOSFOTRIM (DENOMINATIVA)	INVEKRA, S.A.P.I. DE C.V.
E/2018-41360	11/10/18	1	PROAMIN 80 WSP (DENOMINATIVA)	PROSERCAM, S.R.L.	E/2018-41155	10/10/18	5	GABANEURAL (DENOMINATIVA)	INDUSTRIA FARMACEUTICA, SOCIEDAD ANONIMA (INFASA)
E/2018-41476	12/10/18	1	RIVIERA (DENOMINATIVA)	AGROLUZ, S.R.L.	E/2018-41007	9/10/18	5	GENOVAX (DENOMINATIVA)	INVEKRA, S.A.P.I. DE C.V.
E/2018-41487	12/10/18	1	SATOFULL (DENOMINATIVA)	AGROLUZ, SRL	E/2018-25718	6/9/18	5	GINOMEGA (DENOMINATIVA)	INDUSTRIA FARMACÉUTICA PEREZESPINOSA, S.R.L. (GEINFAPER)
E/2018-41485	12/10/18	1	SHOFAR (DENOMINATIVA)	AGROLUZ, S.R.L.	E/2018-41150	10/10/18	5	GRIPOVIRAL (DENOMINATIVA)	LABORATORIO MAGNACHEM INTERNATIONAL, S.R.L.
E/2018-24957	20/9/18	1	TIGUAN (DENOMINATIVA)	AGROLUZ, S.R.L.	E/2018-39823	2/10/18	5	HAILIR 2-4D 72 SL (DENOMINATIVA)	SEBASTIAN ALBERTO TAVERAS ROJAS
E/2018-40373	4/10/18	1	UNIKA (DENOMINATIVA)	YARA INTERNATIONAL ASA	E/2018-39817	2/10/18	5	HAILIR DIQUAT 20 SL (DENOMINATIVA)	SEBASTIAN ALBERTO TAVERAS ROJAS
E/2018-24950	20/9/18	1	VERAN (DENOMINATIVA)	AGROLUZ, S.R.L.	E/2018-39824	2/10/18	5	HAILIR GLISOFATO 36SL (DENOMINATIVA)	SEBASTIAN ALBERTO TAVERAS ROJAS
E/2018-41483	12/10/18	1	WOOPERLUZ (DENOMINATIVA)	AGROLUZ, S.R.L.	E/2018-39829	2/10/18	5	HAILIR GLISOFATO 68 SG (DENOMINATIVA)	SEBASTIAN ALBERTO TAVERAS ROJAS
E/2018-40960	9/10/18	1	ZITRÓN (DENOMINATIVA)	COSMOAGRO, S.A.	E/2018-41949	16/10/18	5	HERSIL (DENOMINATIVA)	HERSIL, S.A. LABORATORIOS INDUSTRIALES FARMACÉUTICOS
E/2018-41068	10/10/18	2	SERITELA (DENOMINATIVA)	FEDERICO ANTONIO RIZIK NUÑEZ	E/2018-41385	11/10/18	5	HYFIBER (DENOMINATIVA)	MEDTRITION LATIN AMERICA, S.A.
E/2018-40186	3/10/18	3	AVON V FOR VICTORY (DENOMINATIVA)	AVON PRODUCTS, INC.	E/2018-42302	18/10/18	5	ISPERVIC TURBO (DENOMINATIVA)	QUIMTIA, S.A.
E/2018-40190	3/10/18	3	BETAPIROX (DENOMINATIVA)	MEGA LABS, S.A.	E/2018-23609	8/6/18	5	KAMAVOSIR (DENOMINATIVA)	GENZYME CORPORATION
E/2018-41546	12/10/18	3	BIO RESIST L'BEL (DENOMINATIVA)	EBEL INTERNATIONAL LIMITED	E/2018-42428	18/10/18	5	LASANEXPLUS (DENOMINATIVA)	JOSE JAIRO GIRALDO MEJIA
E/2015-8055	16/3/15	3	BELCA (DENOMINATIVA)	JUAN LUIS CUEVAS YENYETE	E/2018-43623	26/10/18	5	LEGUMEN (DENOMINATIVA)	ANASAC INTERNATIONAL CORPORATION, S.A.
E/2018-31990	13/9/18	3	BORODIN (DENOMINATIVA)	JOSE ANTONIO CRUZ FLORENCIO	E/2018-25730	3/9/18	5	LIVERPROT (DENOMINATIVA)	GEFARCA, INDUSTRIA FARMACEUTICA PEREZESPINOSA, S.R.L. (GEINFAPER)
E/2018-41548	12/10/18	3	DESAFIANT (DENOMINATIVA)	EBEL INTERNATIONAL LIMITED	E/2018-39947	2/10/18	5	MAGNIFUSE (DENOMINATIVA)	WARSAW ORTHOPEDIC, INC.
E/2018-33850	17/8/18	3	ECOLAB NEXA (DENOMINATIVA)	ECOLAB USA, INC.	E/2018-39944	2/10/18	5	MEDISHIELD (DENOMINATIVA)	WARSAW ORTHOPEDIC, INC.
E/2018-40937	9/10/18	3	HERMES EAU D'ORANGE VERTE (DENOMINATIVA)	HERMES INTERNATIONAL	E/2018-43624	26/10/18	5	METARRANCH (DENOMINATIVA)	ANASAC INTERNATIONAL CORPORATION, S.A.
E/2018-42203	17/10/18	3	LUCINDER (DENOMINATIVA)	OSVALDO LUIS VENTURA SANTANA	E/2018-28287	10/7/18	5	MUCOTOX (DENOMINATIVA)	LABORATORIOS DE APLICACIONES MÉDICAS, S.A.
E/2018-34480	22/8/18	3	MARFIL (DENOMINATIVA)	ERNESTO CHAMORRO INDUSTRIAL, SOCIEDAD ANÓNIMA	E/2018-43621	26/10/18	5	MULTIVOLT (DENOMINATIVA)	ANASAC INTERNATIONAL CORPORATION, S.A.
E/2018-35760	31/8/18	3	NAZCA (DENOMINATIVA)	NAZCA COSMETICOS INDUSTRIA E COMERCIO LTDA	E/2017-15424	5/10/18	5	MY PET COAT SHEEN (DENOMINATIVA)	VETERINARIA SANTANITA, S.R.L.
E/2018-42471	19/10/18	3	PROTEX NUTRI PROTECT (DENOMINATIVA)	COLGATE-PALMOLIVE COMPANY	E/2018-40278	4/10/18	5	NEURO FORZA (DENOMINATIVA)	LABORATORIO MAGNACHEM INTERNATIONAL, S.R.L.
E/2018-41950	16/10/18	3	PU-PURRI (DENOMINATIVA)	LINOX DEL CARIBE, S.R.L.	E/2017-43372	15/11/17	5	NUSIRA (DENOMINATIVA)	ZODIAC INTERNATIONAL CORPORATION
E/2018-34481	22/8/18	3	SOLENTI (DENOMINATIVA)	ERNESTO CHAMORRO INDUSTRIAL, SOCIEDAD ANÓNIMA	E/2017-43370	15/11/17	5	OZANTI (DENOMINATIVA)	ZODIAC INTERNATIONAL CORPORATION
E/2018-41116	10/10/18	3	VERDISIMA (DENOMINATIVA)	RAQUEL ALTAGRACIA SUAREZ DOMINGUEZ, SHANI CORAL PERALTA RODRIGUEZ	E/2018-41206	11/10/18	5	PERSEO MAX (DENOMINATIVA)	MAXCARIBE, S.R.L.
E/2018-42601	19/10/18	3	XVO (DENOMINATIVA)	LUSTER PRODUCTS, INC.	E/2018-8536	5/10/18	5	PREVICOXIN (DENOMINATIVA)	VETERINARIA SANTANITA, S.R.L.
E/2018-40858	9/10/18	3	YNGI NATURA (DENOMINATIVA)	Q & S LABORATORIOS, S.R.L.	E/2018-39942	2/10/18	5	PROGENIX (DENOMINATIVA)	MEDTRONIC, INC
E/2018-39127	26/9/18	4	SIGUE ADELANTE (LEMA COMERCIAL)	CHEVRON INTELLECTUAL PROPERTY LLC	E/2018-21282	24/5/18	5	PROPINOXATO COMPUESTO GARY (DENOMINATIVA)	GARY, S.R.L
E/2018-43617	26/10/18	5	ABASAC ULTRA (DENOMINATIVA)	ANASAC INTERNATIONAL CORPORATION, S.A.	E/2018-9994	3/8/18	5	PROTIROX (DENOMINATIVA)	LABORATORIOS LAPROFAR, S. R. L.
E/2018-33148	15/10/18	5	ACHALIVIO (DENOMINATIVA)	NOELIA ALTAGRACIA VASQUEZ PEÑA	E/2018-39550	28/9/18	5	REKLEME (DENOMINATIVA)	E. I. DU PONT DE NEMOURS AND COMPANY
E/2018-41209	11/10/18	5	AFREMAX (DENOMINATIVA)	MAXCARIBE, S. R. L.	E/2017-44917	22/10/18	5	RENUVEX (DENOMINATIVA)	LABORATORIO MAGNACHEM INTERNATIONAL, S.R.L.
E/2018-41208	11/10/18	5	AFREMIL (DENOMINATIVA)	MAXCARIBE, S. R. L.	E/2018-41407	11/10/18	5	SACUMIC (DENOMINATIVA)	MEGA LABS, S.A.
E/2018-41207	11/10/18	5	AFREPLUS (DENOMINATIVA)	MAXCARIBE, S.R.L.	E/2018-42206	17/10/18	5	SAFROTIN (DENOMINATIVA)	NIPPON KAYAKU CO., LTD
E/2018-43614	26/10/18	5	ARAFORTE (DENOMINATIVA)	ANASAC INTERNATIONAL CORPORATION, S.A.	E/2018-43625	26/10/18	5	SCANNER (DENOMINATIVA)	ANASAC INTERNATIONAL CORPORATION, S.A.
E/2018-41154	10/10/18	5	ATECTURA (DENOMINATIVA)	NOVARTIS AG	E/2018-41351	11/10/18	5	SHIFEI BABY (DENOMINATIVA)	SHIFEI TRADING, S.R.L.
E/2018-38109	12/10/18	5	ATREO (DENOMINATIVA)	AGROTERRA DOMINICANA SRL	E/2018-42119	17/10/18	5	SINU MYRTOL (DENOMINATIVA)	ACCENT PHARMACEUTICALS INTERNATIONAL, SRL
E/2018-30541	25/7/18	5	AUROGEL AUROLAB (DENOMINATIVA)	AUROLAB LABORATORIES, LTD	E/2018-29701	17/9/18	5	SUBECAL D (DENOMINATIVA)	ACCENT PHARMACEUTICALS INTERNATIONAL, SRL
E/2018-37751	10/10/18	5	BEFULL (DENOMINATIVA)	GUZMAN Y DIAZ, S.R.L.	E/2018-34902	27/8/18	5	ULCO FILM (DENOMINATIVA)	INDUSTRIA FARMACÉUTICA, SOCIEDAD ANONIMA (INFASA)
E/2018-40189	3/10/18	5	BETAPIROX (DENOMINATIVA)	MEGA LABS, S.A.	E/2018-37752	10/10/18	5	ZATTA (DENOMINATIVA)	GUZMAN Y DIAZ, SRL
E/2018-33149	12/10/18	5	BETARIOD (DENOMINATIVA)	NOELIA ALTAGRACIA VASQUEZ PEÑA	E/2018-2970	5/10/18	5	ZELIUM (DENOMINATIVA)	ANACEL, S. R. L.
E/2018-37459	13/9/18	5	BLICHENI (DENOMINATIVA)	NORTHEAST HEALTHCARE CO., LTD.	E/2018-41004	9/10/18	5	ZEOLEX (DENOMINATIVA)	INVEKRA, S.A.P.I. DE C.V.
E/2018-42303	18/10/18	5	BOVOMIKET (DENOMINATIVA)	QUIMTIA, S.A.	E/2018-41006	9/10/18	5	ZEOTEK (DENOMINATIVA)	INVEKRA, S.A.P.I. DE C.V.
E/2018-33488	11/10/18	5	CALFOS MAX (DENOMINATIVA)	MAXCARIBE, S. R. L.	E/2018-23610	8/6/18	5	ZOKREZO (DENOMINATIVA)	GENZYME CORPORATION
E/2018-43613	26/10/18	5	CANCELLER (DENOMINATIVA)	ANASAC INTERNATIONAL CORPORATION, S.A.	E/2018-24767	15/6/18	5	ZUDENINA PB (DENOMINATIVA)	THE LATIN AMERICA TRADEMARK CORPORATION
E/2018-40199	3/10/18	5	CARVILAR PLUS (DENOMINATIVA)	MEGA LABS, S.A.	E/2018-24765	15/6/18	5	ZUDENINA PB FORTE (DENOMINATIVA)	THE LATIN AMERICA TRADEMARK CORPORATION
E/2018-41152	10/10/18	5	CEBUTEN (DENOMINATIVA)	LABORATORIO MAGNACHEM INTERNATIONAL, S.R.L.	E/2017-26339	11/4/18	7	100M5 (DENOMINATIVA)	ERCILIO RAFAEL LÓPEZ LEÓN
E/2018-39363	27/9/18	5	CEFAVET (DENOMINATIVA)	VETERINARIA SANTANITA, S.R.L.	E/2018-32321	3/10/18	7	SOUTHSTAR (DENOMINATIVA)	ALFREDO ANTONIO RAFAEL PERALTA FERNANDEZ
E/2018-9987	3/8/18	5	CIPATON (DENOMINATIVA)	LABORATORIOS LAPROFAR, S. R. L.	E/2018-32323	3/10/18	7	ZUCHELLI (DENOMINATIVA)	ALFREDO ANTONIO RAFAEL PERALTA FERNANDEZ
E/2017-35612	18/9/17	5	CONTINEX (DENOMINATIVA)	BALIARDA, S.A.	E/2018-43209	24/10/18	8	SUPERMAX (DENOMINATIVA)	SUPER-MAX IPR HOLDINGS AG
E/2018-43619	26/10/18	5	CONTRINO (DENOMINATIVA)	ANASAC INTERNATIONAL CORPORATION, S.A.	E/2018-37996	11/10/18	9	ALCOPRUEBA (DENOMINATIVA)	ROBERTO GUZMÁN ROSARIO, MARMIAL, S.R.L.
E/2018-41012	9/10/18	5	DAIMETON (DENOMINATIVA)	INVEKRA, S.A.P.I. DE C.V.	E/2018-32454	7/8/18	9	E-TRON (DENOMINATIVA)	AUDI AG
E/2018-41010	9/10/18	5	DAIMETOPRIM (DENOMINATIVA)	INVEKRA, S.A.P.I. DE C.V.	E/2018-28852	12/7/18	9	FONDO SOS (DENOMINATIVA)	ALAN BIENVENIDO DECAMPS RAMOS
E/2018-38284	19/9/18	5	DOCEPLEX (DENOMINATIVA)	LABORATORIOS VIJOSA, S.A. DE C.V.	E/2018-40814	18/10/18	9	WUIPAY (DENOMINATIVA)	DANILO SOSA NOLASCO
E/2018-35880	3/9/18	5	DURANTO (DENOMINATIVA)	BERYL PHARMA, S.R.L.	E/2018-42908	23/10/18	10	AUROLENS (DENOMINATIVA)	AUROLAB LABORATORIES LTD
E/2018-41008	9/10/18	5	EMULMAX (DENOMINATIVA)	INVEKRA, S.A.P.I. DE C.V.	E/2018-44009	30/10/18	10	BRAILE VIVERE (DENOMINATIVA)	GRUPO INDUKERN DOMINICANA, S.R.L.
E/2018-42603	19/10/18	5	ENERZAIR (DENOMINATIVA)	NOVARTIS AG					
E/2018-42402	18/10/18	5	ENSURE MAX (DENOMINATIVA)	ABBOTT LABORATORIES					
E/2018-41383	11/10/18	5	ENSURE SPORT (DENOMINATIVA)	ABBOTT LABORATORIES					
E/2018-43620	26/10/18	5	ESTRUENDO (DENOMINATIVA)	ANASAC INTERNATIONAL CORPORATION, S.A.					
E/2018-41366	11/10/18	5	EUGAMMA (DENOMINATIVA)	GREEN CROSS CORPORATION					
E/2018-41111	10/10/18	5	EURODUAL (DENOMINATIVA)	EURO LIMITED LTD, S. R. L.					
E/2018-35881	3/9/18	5	EXCUSAL 72 (DENOMINATIVA)	BERYL PHARMA, S.R.L.					

PASA A LA PÁGINA SIGUIENTE

VIENE DE LA PÁGINA ANTERIOR

(210) EXPD.	(220) SOL. FECHA	(511) C.I.	(561) MARCA	(730) SOLICITANTE
E/2018-28953	13/7/18	10	EDORA 8 MARCAPASO (DENOMINATIVA)	HOSPALMEDICA, SRL
E/2018-40779	8/10/18	10	FLEBOTEK (DENOMINATIVA)	LABORATORIOS PISA, S.A. DE C.V.
E/2018-39960	2/10/18	10	INFUSE (DENOMINATIVA)	WARSAW ORTHOPEDICS, INC.
E/2018-39959	2/10/18	10	MASTERGRAFT (DENOMINATIVA)	WARSAW ORTHOPEDIC, INC.
E/2018-39946	2/10/18	10	NANOSTIM (DENOMINATIVA)	WARSAW ORTHOPEDIC, INC.
E/2018-39941	2/10/18	10	PLEXUR (DENOMINATIVA)	WARSAW ORTHOPEDIC, INC.
E/2018-41971	16/10/18	11	EXCELL (DENOMINATIVA)	REFRIPARTES, S.A.
E/2018-42653	19/10/18	14	OYSTERSTEEL (DENOMINATIVA)	ROLEX, S.A.
E/2018-21445	18/10/18	15	DOUBLE EAGLE (DENOMINATIVA)	GOMEZ INTERNATIONAL, SRL
E/2018-41867	16/10/18	16	QUIRINO (DENOMINATIVA)	SALVADOR MAYOBANEX HOLGUIN ESPINAL
E/2018-43099	23/10/18	16	THE SHAVE FACTORY (DENOMINATIVA)	KELVIN ESPINAL CESPEDES
E/2018-20105	24/10/18	17	BLYSSTER TYRE (DENOMINATIVA)	BLYSSTER CONSULTING, S.R.L.
E/2018-40963	9/10/18	18	NAUTICA (DENOMINATIVA)	NAUTICA APPAREL, INC.
E/2018-40591	5/10/18	18	VENDÔME (DENOMINATIVA)	CHRISTOPHE MACIEL
E/2012-12925	9/11/12	19	PEGA CONTO (DENOMINATIVA)	VIMO INDUSTRIAS, S.A.
E/2018-32170	6/8/18	20	KING - IND (DENOMINATIVA)	FRANCINA CASTILLO LACHAPPELLE
E/2018-40678	8/10/18	21	PICANTE (DENOMINATIVA)	BASEL ALHAJ SALAHUDIN
E/2018-39510	28/9/18	25	CNCIDEA ITALY (DENOMINATIVA)	ALEXIS RAFAEL BATISTA GONZALEZ
E/2018-40736	8/10/18	25	CREAFORM - FANTAISIE ET VITALITE (DENOMINATIVA)	ALEXIS RAFAEL BATISTA GONZALEZ
E/2018-36986	11/9/18	29	GOLY (DENOMINATIVA)	FREDDY ANTONIO LUGO DAMIAN
E/2018-34483	22/8/18	29	SUNRICH (DENOMINATIVA)	ERNESTO CHAMORRO INDUSTRIAL, SOCIEDAD ANÓNIMA
E/2018-34049	1/10/18	30	ARROZ CIGALA (DENOMINATIVA)	ABEL BELLO
E/2018-5145	19/4/18	30	CANELAZO (DENOMINATIVA)	SANARTE MILAGRO NUTRICIONAL
E/2018-41396	11/10/18	30	CASABE BUREN (DENOMINATIVA)	ALIMENTOS FORTUNA, S.R.L.
E/2018-42407	18/10/18	30	CHOCOTINA (DENOMINATIVA)	CHOCOLATES KRON, C.A.
E/2018-42404	18/10/18	30	CORNNUITS (DENOMINATIVA)	KRAFT FOODS GROUP BRANDS LLC
E/2018-25978	25/6/18	30	EL SAZON DE PAPO (DENOMINATIVA)	AMPARO MAÑON MERCEDES
E/2018-37946	18/9/18	30	EXCELENCIA NUESTRA (LEMA COMERCIAL)	COOPERATIVA AGROPECUARIA CENTRAL COOPAGRO
E/2018-9798	8/3/18	30	EXPECTATIVA HECHA REALIDAD (DENOMINATIVA)	CORPORATIVO INTERNACIONAL MEXICANO, S. DE R.L. DE C.V.
E/2018-22515	8/10/18	30	GREYDY ALL FIT (DENOMINATIVA)	GREYDY FERNANDEZ J. DE RODRIGUEZ
E/2018-42001	16/10/18	30	GUARINA MAX (DENOMINATIVA)	CMI IP HOLDING
E/2018-39026	26/9/18	30	GUAVA COOKIES (DENOMINATIVA)	AMBROSIA CREATIVE FOOD CONCEPTS, S.R.L.
E/2018-42409	18/10/18	30	KRON (DENOMINATIVA)	CHOCOLATES KRON, C.A.
E/2018-40375	4/10/18	30	TRIUNFO (DENOMINATIVA)	BAGLEY DO BRASIL ALIMENTOS LTDA.
E/2018-42413	18/10/18	30	TRONKOLATE (DENOMINATIVA)	CHOCOLATES KRON, C.A.
E/2018-42050	17/10/18	30	WAKE UP COFFEE (DENOMINATIVA)	LBVG IMP-EX, S.R.L.
E/2018-41511	12/10/18	30	ZICO POP (DENOMINATIVA)	SAMIR EL AGRA ELLBREDY / FA'ED ISMA 'EL AL AQRA'A ESSA
E/2018-17850	11/10/18	31	ALCAMPO GRAIN (DENOMINATIVA)	CARIBBEAN CANNING, S.A.
E/2018-39735	1/10/18	32	ALOELYÁ (DENOMINATIVA)	QUALA INC.
E/2018-42190	17/10/18	32	AREA 51 (DENOMINATIVA)	CERVECERIA NACIONAL DOMINICANA, S.A.
E/2018-40171	3/10/18	32	COMLOT (DENOMINATIVA)	SOCIEDAD ANÓNIMA DAMM
E/2018-38258	19/9/18	32	DESDE LA GRANJA HASTA TU MESA (LEMA COMERCIAL)	PASTEURIZADORA RICA, S.A.
E/2018-33580	15/8/18	32	EL JUEGO NUNCA TERMINA (DENOMINATIVA)	STOKELY-VAN CAMP, INC.
E/2018-40499	5/10/18	32	LOTY (DENOMINATIVA)	INTERNATIONAL WHOLESALERS CORPORATION
E/2018-38744	21/9/18	32	MALQUERIDA (DENOMINATIVA)	SOCIEDAD ANÓNIMA DAMM
E/2018-42234	18/10/18	32	MONTAIGNE (DENOMINATIVA)	MONTAIGNE SRL
E/2018-40778	8/10/18	33	BORDON D'ANGLADE (DENOMINATIVA)	BODEGAS FRANCO ESPAÑOLAS, S.A.
E/2018-40776	8/10/18	33	BORDON VIÑA SOLE (DENOMINATIVA)	BODEGAS FRANCO ESPAÑOLAS, S.A.
E/2018-41657	15/10/18	33	CARPENÉ MALVOLI (DENOMINATIVA)	DOLICA RD, S.R.L.
E/2018-43208	24/10/18	33	COPPER RIDGE (DENOMINATIVA)	E. & J. GALLO WINERY
E/2018-41257	11/10/18	33	DULCE PONCHE BY ISANGEE & MARGIE (DENOMINATIVA)	MARGIE LISBBET MERCADO ROSARIO / ISANGEE RAIENY RAMIREZ PEÑA
E/2018-42938	23/10/18	33	FUN WINE (DENOMINATIVA)	FRIENDS INTERNATIONAL BEVERAGE GROUP LLC
E/2018-39972	2/10/18	33	LA CHERCHA (DENOMINATIVA)	ARIAS WINE HOLDINGS, LLC
E/2018-25575	31/8/18	33	OLIVER'S CLEREN (DENOMINATIVA)	PEDRO RAMON LOPEZ OLIVER
E/2018-39536	28/9/18	33	RON TRIBUTO (DENOMINATIVA)	RAFAEL A. EGAÑEZ ANDERSON
E/2018-41947	16/10/18	33	TO KALON (DENOMINATIVA)	CONSTELLATION BRANDS U.S. OPERATIONS, INC.
E/2018-41828	16/10/18	34	AVIATOR CIGARS (DENOMINATIVA)	JUAN ZACARIAS FERNANDEZ ZAPATA
E/2018-39848	2/10/18	34	BONANZA (DENOMINATIVA)	ORIENTAL GROUP PANAMA, INC.
E/2018-28622	11/7/18	34	BURGUNDY (DENOMINATIVA)	PHILIP MORRIS PRODUCTS, S.A.
E/2018-38962	25/9/18	34	JACKPOT (DENOMINATIVA)	SMCI HOLDING, INC.
E/2018-31563	1/8/18	34	MÉNDEZ CIGARS BY LA CAYA (DENOMINATIVA)	IMPALA CIGARS, S.R.L., TABACALERA LA CAYA, C POR A, LUIS TOMAS MENDEZ POLANCO
E/2018-38968	25/9/18	34	NIGHT OWL (DENOMINATIVA)	SMCI HOLDING, INC.
E/2018-38970	25/9/18	34	WHITE OWL (DENOMINATIVA)	SMCI HOLDING, INC.
E/2018-38971	25/9/18	34	WM PENN (DENOMINATIVA)	SMCI HOLDING, INC.
E/2018-41779	15/10/18	35	EASTBAY (DENOMINATIVA)	FOOT LOCKER RETAIL, INC.
E/2018-41773	15/10/18	35	FOOTACTION (DENOMINATIVA)	FOOT LOCKER RETAIL, INC.
E/2016-13040	18/4/16	35	KANTAR (DENOMINATIVA)	WPP LUXEMBOURG GAMMA SARL
E/2018-41775	15/10/18	35	KIDS FOOT LOCKER (DENOMINATIVA)	FOOT LOCKER RETAIL, INC.
E/2018-41781	15/10/18	35	LADY FOOT LOCKER (DENOMINATIVA)	FOOT LOCKER RETAIL, INC.
E/2018-41774	15/10/18	35	RUNNERS POINT (DENOMINATIVA)	FOOT LOCKER RETAIL, INC.
E/2018-41777	15/10/18	35	SIDESTEP (DENOMINATIVA)	FOOT LOCKER RETAIL, INC.
E/2018-3196	24/1/18	36	APAPPAY (DENOMINATIVA)	LA ASOCIACION POPULAR DE AHORROS Y PRESTAMOS (APAP)
E/2018-41805	15/10/18	36	APP LA NACIONAL DE LA ASOCIACIÓN LA NACIONAL (DENOMINATIVA)	ASOCIACION LA NACIONAL DE AHORROS Y PRESTAMOS PARA LA VIVIENDA
E/2018-43402	25/10/18	36	ASISTENCIA FUNERARIA SEGUROS RESERVAS (DENOMINATIVA)	SEGUROS RESERVAS, S.A.

(210) EXPD.	(220) SOL. FECHA	(511) C.I.	(561) MARCA	(730) SOLICITANTE
E/2018-39313	27/9/18	36	BANKING LN DE LA ASOCIACION LA NACIONAL (DENOMINATIVA)	ASOCIACION LA NACIONAL DE AHORROS Y PRESTAMOS PARA LA VIVIENDA (LN)
E/2018-31058	27/7/18	36	BERKSHIRE HATHAWAY HOMESERVICES (DENOMINATIVA)	HOMESERVICES OF AMERICA, INC.
E/2018-37878	17/9/18	36	CUENTA ADOLESCENTE BHD LEÓN (DENOMINATIVA)	BANCO MÚLTIPLE BHD LEÓN, S. A.
E/2018-33327	14/8/18	36	CUOTA COMODÍN APAP (DENOMINATIVA)	ASOCIACION POPULAR DE AHORROS Y PRESTAMOS APAP
E/2018-42004	18/10/18	36	DRM (DENOMINATIVA)	CHATWAL HOTELS & RESORTS LLC
E/2018-37880	17/9/18	36	ECASH BHD LEÓN (DENOMINATIVA)	BANCO MÚLTIPLE BHD LEÓN, S. A.
E/2018-23758	17/7/18	36	ESCUDOS LOPEZ DE HARO (DENOMINATIVA)	BANCO MÚLTIPLE LÓPEZ DE HARO
E/2018-41804	15/10/18	36	INTERNET BANKING LA NACIONAL DE LA ASOCIACIÓN LA NACIONAL (DENOMINATIVA)	ASOCIACION LA NACIONAL DE AHORROS Y PRESTAMOS PARA LA VIVIENDA
E/2018-41855	16/10/18	36	LA NACIONAL (DENOMINATIVA)	ASOCIACION LA NACIONAL DE AHORROS Y PRESTAMOS PARA LA VIVIENDA
E/2018-41806	15/10/18	36	LA NACIONAL APP DE LA ASOCIACIÓN LA NACIONAL (DENOMINATIVA)	ASOCIACION LA NACIONAL DE AHORROS Y PRESTAMOS PARA LA VIVIENDA
E/2018-41802	15/10/18	36	LA NACIONAL EN LÍNEA DE LA ASOCIACIÓN LA NACIONAL (DENOMINATIVA)	ASOCIACION LA NACIONAL DE AHORROS Y PRESTAMOS PARA LA VIVIENDA
E/2018-41803	15/10/18	36	LA NACIONAL INTERNET BANKING DE LA ASOCIACIÓN LA NACIONAL (DENOMINATIVA)	ASOCIACION LA NACIONAL DE AHORROS Y PRESTAMOS PARA LA VIVIENDA
E/2018-39312	27/9/18	36	LN APP DE LA ASOCIACION LA NACIONAL (DENOMINATIVA)	ASOCIACION LA NACIONAL DE AHORROS Y PRESTAMOS PARA LA VIVIENDA
E/2018-39315	27/9/18	36	LN BANKING DE LA ASOCIACION LA NACIONAL (DENOMINATIVA)	ASOCIACION LA NACIONAL DE AHORROS Y PRESTAMOS PARA LA VIVIENDA
E/2018-39310	27/9/18	36	LN MÓVIL DE LA ASOCIACION LA NACIONAL (DENOMINATIVA)	ASOCIACION LA NACIONAL DE AHORROS Y PRESTAMOS
E/2018-39317	27/9/18	36	MOVIL LN DE LA ASOCIACION LA NACIONAL (DENOMINATIVA)	ASOCIACION LA NACIONAL DE AHORROS Y PRESTAMOS PARA LA VIVIENDA
E/2018-41847	16/10/18	36	PUNTACANA RESORT TORTUGA (DENOMINATIVA)	GRUPO PUNTACANA, S.A.
E/2018-28126	9/7/18	36	RECAUDO COMERCIAL APAP (DENOMINATIVA)	ASOCIACION POPULAR DE AHORROS Y PRESTAMOS
E/2018-41163	10/10/18	38	4ALLTO POR WIND TELECOM (DENOMINATIVA)	WIND TELECOM, S.A.
E/2018-39311	27/9/18	38	APP LN DE LA ASOCIACION LA NACIONAL (DENOMINATIVA)	ASOCIACION LA NACIONAL DE AHORROS Y PRESTAMOS PARA LA VIVIENDA
E/2018-43070	23/10/18	38	PAPIMBER (DENOMINATIVA)	LEVANTUR, S.A.
E/2018-41848	16/10/18	39	PUNTACANA AIRLINES (DENOMINATIVA)	GRUPO PUNTACANA, S.A.
E/2018-21876	9/10/18	41	AGROMEDIC (DENOMINATIVA)	ASOCIACION DE FABRICANTES, REPRESENTANTES E IMPORTADORES DE PRODUCTOS PARA LA PROTECCION DE CULTIVOS
E/2018-43305	25/10/18	41	ALBERTDIAMOND (DENOMINATIVA)	JUAN ALBERTO GOMEZ ECARNACION / MIGUEL ANGEL DURAN DIPRE
E/2018-41453	12/10/18	41	BODY EXPRESS (DENOMINATIVA)	BODY SHOP ATHLETIC CLUB
E/2018-41457	12/10/18	41	BODY SHOP NEWS (DENOMINATIVA)	BODY SHOP ATHLETIC CLUB, S.R.L.
E/2018-40876	9/10/18	41	CLAROSCURO (DENOMINATIVA)	GRUPO HILANDO FINO, S.R.L.
E/2018-39765	1/10/18	41	FASHION 360 (DENOMINATIVA)	ANTARES DEL CARIBE, S.A.S.
E/2018-40917	9/10/18	41	IMPACTO SALSERO (DENOMINATIVA)	WILLY GONZALEZ FERNANDEZ
E/2018-35790	4/9/18	41	KEN BLACK 42 (DENOMINATIVA)	MARIBEL BONET CASTILLO, MIGUEL ANGEL RONDON PEREZ
E/2018-40522	5/10/18	41	LIREL KING (DENOMINATIVA)	MIGUEL ANGEL FERNANDEZ REYES / RUBEN GORIS VASQUEZ
E/2018-38524	20/9/18	41	MOON PALACE CASINO (DENOMINATIVA)	MACAO ALTO RESORT, S.A.S.
E/2018-38371	11/10/18	41	MR. FLOW (DENOMINATIVA)	ERODIS DE LOS SANTOS RINCON
E/2018-39727	1/10/18	41	PANEL DEPORTIVO (DENOMINATIVA)	SALVADOR MAYOBANEX HOLGUIN ESPINAL
E/2018-40551	5/10/18	41	TOONTUBERS (DENOMINATIVA)	THE CARTOON NETWORK, INC.
E/2018-37409	13/9/18	42	CHIVOS SIN LEY AL VOLANTE (DENOMINATIVA)	RAFAEL FRANCISCO TORIBIO PEÑA
E/2018-36700	7/9/18	42	FISCAL CLICK (DENOMINATIVA)	CLICK SOLUTIONS ENTERPRISE, S.R.L.
E/2018-21613	9/10/18	42	LACAK (DENOMINATIVA)	LOGICOS PEÑA RAMIREZ & ASOCIADOS, S.R.L.
E/2018-24356	16/10/18	42	MYLEGALTEKRD (DENOMINATIVA)	PAOLA PATRICIA MAÑON TAVERAS, DALISA DEL CARMEN HEREDIA JACKSON DE CORCINO
E/2018-40653	12/10/18	42	VIMENCASA (DENOMINATIVA)	BANCO MULTIPLE VIMENCA, S.A.
E/2018-38152	19/9/18	42	VISITROOP (DENOMINATIVA)	SALVADOR ALFREDO ARREDONDO HENRIQUEZ
E/2018-37198	2/10/18	42	VIVIENDAPP (DENOMINATIVA)	ESTUDIO HJALDO, S.R.L.
E/2018-41734	22/10/18	42	WORLD BODY CLUB (DENOMINATIVA)	GERINELDO ARIAS LARA, MOSSESTAD HELGE OLAV NESHEIM
E/2018-41984	16/10/18	43	MARGARITAVILLE RESORT ISLAND RESERVE COLLECTION (DENOMINATIVA)	MARGARITAVILLE ENTERPRISES, LLC
E/2018-39155	26/9/18	43	MÖVENPICK (DENOMINATIVA)	MP INVEST AG
E/2018-43363	25/10/18	44	CENTRO DISCAPACIDAD INFANTIL) PUNTANACA - CDI PUNTANACA (DENOMINATIVA)	GRUPO PUNTACANA, S.A.
E/2018-40345	4/10/18	44	PLAN ESPECIAL DE MEDICINA PREPAGADA EXCESS (DENOMINATIVA)	ADMINISTRADORA DE RIESGOS DE SALUD DR. YUNEN (ARS DR. YUNEN), S.A.
E/2018-41544	12/10/18	44	PRODIET (DENOMINATIVA)	VIBROSIL AMÉRICA SA DE CV

VIENE DE LA PÁGINA ANTERIOR

(210) EXPD.	(220) SOL. FECHA	(511) C.I.	(561) MARCA	(730) SOLICITANTE
E/2018-36548	6/9/18	1 16 20 21 39 40 42	A CENTURY IN THE MAKING (DENOMINATIVA)	KRUGER INC.
E/2018-39833	30/10/18	1 2 19	CANO NOVA BLOCK (DENOMINATIVA)	CANO INDUSTRIAL, SRL
E/2018-3712	26/1/18	1 4	STARFIRE (DENOMINATIVA)	COOLANTS PLUS, INC.
E/2018-40458	5/10/18	1 5	JOSH WG (DENOMINATIVA)	KRISHI RASAYAN EXPORTS, S.R.L.
E/2018-40456	5/10/18	1 5	KICK (DENOMINATIVA)	KRISHI RASAYAN EXPORTS, S.R.L.
E/2018-40465	5/10/18	1 5	KRIFEN GOLD (DENOMINATIVA)	KRISHI RASAYAN EXPORTS, S.R.L.
E/2018-40455	5/10/18	1 5	KRI-JET (DENOMINATIVA)	KRISHI RASAYAN EXPORTS, S.R.L.
E/2018-33658	1/10/18	1 5	MAPBECTIN (DENOMINATIVA)	MAI DOMINICANA, S.R.L.
E/2018-40462	5/10/18	1 5	SAN KROSIN AG (DENOMINATIVA)	KRISHI RASAYAN EXPORTS, S.R.L.
E/2018-40460	5/10/18	1 5	SAN TAP SP (DENOMINATIVA)	KRISHI RASAYAN EXPORTS, S.R.L.
E/2018-40457	5/10/18	1 5	SUPER ANTH 50 (DENOMINATIVA)	KRISHI RASAYAN EXPORTS, S.R.L.
E/2018-40452	5/10/18	1 5	SUPER KRYCYP (DENOMINATIVA)	KRISHI RASAYAN EXPORTS, S.R.L.
E/2018-33408	14/8/18	1 9 38 42 44	ATFARM (DENOMINATIVA)	YARA INTERNATIONAL ASA
E/2018-37672	14/9/18	11 37 40 42	ASPIRAL (DENOMINATIVA)	FLUENCE CORPORATION LLC
E/2018-38778	21/9/18	14 18 25	DIVIDED (DENOMINATIVA)	H & M HENNES & MAURITZ AB
E/2018-35907	3/9/18	14 18 25 35	FLUX (DENOMINATIVA)	KELVYN LANDERSONS NUÑEZ RODRIGUEZ
E/2018-39551	28/9/18	18 25	5.11 (DENOMINATIVA)	5.11, INC.
E/2018-41980	16/10/18	18 25	ANDREASANTONI (DENOMINATIVA)	SANTONI SOCIETA' PER AZIONI
E/2018-38776	21/9/18	18 25	L.O.G.G. (DENOMINATIVA)	H & M HENNES & MAURITZ AB
E/2018-37601	14/9/18	19 27	CORALROCK (DENOMINATIVA)	ALBERTO MARIA LEGGIO CASSARA
E/2018-16863	26/4/18	19 27	KRONOSTAR (DENOMINATIVA)	SWISS KRONO TEC GMBH
E/2018-16859	26/4/18	19 27	KRONOSWISS (DENOMINATIVA)	SWISS KRONO TEC GMBH
E/2018-25838	10/9/18	25 28	VICTORIO VICCI (DENOMINATIVA)	BRACALZADOS, S.R.L.
E/2018-40425	4/10/18	28 41	PICK A CARD (DENOMINATIVA)	BC INNOVATIONS INC
E/2018-42474	19/10/18	29 30	PREPÁRATE CON TODO (LEMA COMERCIAL)	PEPSICO, INC.
E/2018-43462	25/10/18	29 31 32	COSMIC CRISP (DENOMINATIVA)	WASHINGTON STATE UNIVERSITY
E/2017-46542	11/12/17	3 25	CASSINI (DENOMINATIVA)	OLEG CASSINI, INC.
E/2017-46540	11/12/17	3 25	OLEG CASSINI (DENOMINATIVA)	OLEG CASSINI, INC.
E/2018-33852	17/8/18	3 5	ECOLAB EXELERATE (DENOMINATIVA)	ECOLAB USA, INC.
E/2018-32791	9/8/18	3 5	PETIN (DENOMINATIVA)	QUIDOMI GROUP, S.R.L.
E/2018-41559	12/10/18	35 36	CAPITAL POPULAR (DENOMINATIVA)	BANCO POPULAR DOMINICANO, S. A.- BANCO MULTIPLE
E/2018-41551	12/10/18	35 36	CAPITAL POPULAR (DENOMINATIVA)	BANCO POPULAR DOMINICANO, S. A.- BANCO MULTIPLE
E/2018-38301	19/9/18	35 36	GEFORE POPULAR (DENOMINATIVA)	ADMINISTRADORA DE FONDOS DE PENSIONES POPULAR, S. A.
E/2018-41554	12/10/18	35 36	GNIAL POPULAR (DENOMINATIVA)	BANCO POPULAR DOMINICANO, S.A.- BANCO MULTIPLE.
E/2018-41556	12/10/18	35 36	LINK POPULAR (DENOMINATIVA)	BANCO POPULAR DOMINICANO, S.A.- BANCO MULTIPLE.
E/2018-41558	12/10/18	35 36	ORBIT POPULAR (DENOMINATIVA)	BANCO POPULAR DOMINICANO, S.A.- BANCO MULTIPLE.
E/2018-38306	19/9/18	35 36	PENSION OPTIMA POPULAR (DENOMINATIVA)	ADMINISTRADORA DE FONDOS DE PENSIONES POPULAR, S. A.
E/2018-38299	19/9/18	35 36	PREVIPOPULAR (DENOMINATIVA) (DENOMINATIVA)	ADMINISTRADORA DE FONDOS DE PENSIONES POPULAR, S. A.
E/2018-41550	12/10/18	35 36	QIK POPULAR (DENOMINATIVA)	BANCO POPULAR DOMINICANO, S.A.- BANCO MULTIPLE.
E/2018-34045	20/8/18	35 40	APPLE GIVEBACK (DENOMINATIVA)	APPLE, INC.
E/2018-42177	17/10/18	35 43	CERVECERIA AREA 51 (DENOMINATIVA)	CERVECERIA NACIONAL DOMINICANA, S.A.
E/2018-42416	18/10/18	35 43	GODIVA (DENOMINATIVA)	GODIVA BELGIUM B.V.B.A./S.P.R.L.
E/2018-40001	2/10/18	35 45	AL DERECHO (DENOMINATIVA)	OFAR, S.R.L.
E/2018-40000	2/10/18	35 45	OFAR RESPONDE (DENOMINATIVA)	OFAR, S.R.L.
E/2018-41845	16/10/18	36 43	THE PUNTACANA HOTEL (DENOMINATIVA)	GRUPO PUNTACANA, S.A.
E/2018-41570	12/10/18	39 41 43	COOK'S CLUB (DENOMINATIVA)	THOMAS COOK GROUP PLC.
E/2018-38194	19/9/18	39 43	LEMON & SOUL (DENOMINATIVA)	MEETING POINT HOTELMANAGEMENT HOLDING GMBH
E/2018-42015	16/10/18	39 43	PRICELINE (DENOMINATIVA)	PRICELINE.COM LLC
E/2018-40672	8/10/18	5 10	MAHELY (DENOMINATIVA)	GYNOPHARM, S.A.
E/2018-40962	9/10/18	5 29	PRO MENTAL (DENOMINATIVA)	MJN U.S. HOLDINGS, LLC
E/2018-37658	14/9/18	5 32	HERBALIFE TÉ CONCENTRADO DE HIERBAS HERBAL TEA CONCENTRATE SABOR LIMÓN (DENOMINATIVA)	HERBALIFE INTERNATIONAL, INC.
E/2018-39362	27/9/18	5 9 10 11 21 24 25	SARNASANA (DENOMINATIVA)	VETERINARIA SANTANITA, S.R.L.
E/2018-39424	28/9/18	6 11 20 21	DURAVIT (DENOMINATIVA)	DURAVIT AKTIENGESELLSCHAFT
E/2016-31060	6/9/16	9 12 35 36 37 39 42 45	DIDI (DENOMINATIVA)	BEIJING XIAOJU TECHNOLOGY CO., LTD.
E/2018-29393	17/7/18	9 34 35 41 42	WINNOW (DENOMINATIVA)	PHILIP MORRIS PRODUCTS, S.A.
E/2018-38766	21/9/18	9 36 38 42	LOUIS (DENOMINATIVA)	SOFFPAR 125
E/2018-42174	17/10/18	9 38 41 45	THISWORLD (DENOMINATIVA)	HERE STARTS, S.L.
E/2018-38519	20/9/18	9 41	BITMOJI (DENOMINATIVA)	SNAP, INC.
E/2018-40376	4/10/18	9 41	CRAIG OF THE CREEK (DENOMINATIVA)	THE CARTOON NETWORK, INC.
E/2018-34980	27/8/18	9 41	ELLIOTT FROM EARTH (DENOMINATIVA)	THE CARTOON NETWORK, INC.

RENOVACIONES
MARCAS DE FABRICA

(111) REG.	(511) CL. INTL	(561) MARCA DE FABRICA	(732) TITULAR
28419	1	KLERAT (DENOMINATIVA)	SYNGENTA LIMITED
171121	1	LAVA (DENOMINATIVA)	DYSTAR COLOURS DISTRIBUTION GMBH
100917	1	ORDRAM (DENOMINATIVA)	SYNGENTA LIMITED
100833	1	PANREAD (DENOMINATIVA)	PANREAC QUIMICA, S.L.
171136	2	(FIGURATIVA)	DAIMLER AG
100710	2	HERITAGE (DENOMINATIVA)	SUN CHEMICAL CORPORATION
171130	3	(FIGURATIVA)	DAIMLER AG
28431	3	AMWAY (DENOMINATIVA)	ALTICOR, INC.
28430	3	AMWAY (DENOMINATIVA)	ALTICOR, INC.
170259	3	BOE BLANCA PIEL (DENOMINATIVA)	BOE DOMINICANA, C. X A.
28208	3	CRESCENDO (DENOMINATIVA)	L' OREAL
28204	3	ELSEVE (DENOMINATIVA)	L' OREAL
172795	3	FEM 3.5 (DENOMINATIVA)	GEFARCA INDUSTRIAS FARMACEUTICAS PEREZESPINOSA, C. POR A., (GEINFAPER)
28425	3	L.O.C. (DENOMINATIVA)	ALTICOR, INC.
28209	3	MAJIREL (DENOMINATIVA)	L' OREAL
28205	3	PREFERENCE (DENOMINATIVA)	L' OREAL
28424	3	S-A-8 (DENOMINATIVA)	ALTICOR, INC.
28292	3	SHOUT (DENOMINATIVA)	S.C. JOHNSON & JOHNSON, INC.
10541	4	GULF (MIXTA)"	GULF INTERNATIONAL LUBRICANTS LTD
171133	4	(FIGURATIVA)	DAIMLER AG
100851	5	KERATYL (DENOMINATIVA)"	LABORATOIRE CHAUVIN
102929	5	AROMASIN (DENOMINATIVA)	PFIZER INC.
28529	5	CATOSAL (DENOMINATIVA)	BAYER INTELLECTUAL PROPERTY GMBH
170339	5	CITRAGEL (DENOMINATIVA)	PROCAPS, S.A.
100699	5	DOLO-NEUROTROPAS SINTESIS (DENOMINATIVA)	LABORATORIOS SINTESIS, S.A.
171935	5	DOLOVARTALON (DENOMINATIVA)	ZODIAC INTERNATIONAL CORPORATION
172556	5	FEM 3.5 (DENOMINATIVA)	GEFARCA INDUSTRIAS FARMACEUTICAS PERE ZESPINOSA, C. POR A., (GEINFAPER)
100232	5	FENDONA (DENOMINATIVA)	BASF AGRO B.V., ARNHEM (NL), ZWEIGNIEDER LASSUNG FREIENBACH
170327	5	FINBACTAL (DENOMINATIVA)	LABORATORIOS ANDROMACO S.A.
170321	5	GERBACTEN (DENOMINATIVA)	LABORATORIOS ANDROMACO S.A.
171868	5	GLAMATIR (DENOMINATIVA)	ZODIAC INTERNATIONAL CORPORATION
170498	5	GLYFOSAN (MIXTA)	INSECTICIDAS INTERNACIONALES DOMINICANA, S. A.
17018	5	HIPREX (DENOMINATIVA)	INTERNATIONAL PHARMA LABS, S.Á.R.L.
28329	5	LA FLECHA (DENOMINATIVA)	XIN HUA TRADING, CXA
170232	5	LEFCINA (DENOMINATIVA)	LABORATORIOS ANDROMACO, S.A.
170232	5	LIOCITE (DRNOMINATIVA)	LABORATORIOS ANDROMACO, S.A.
100694	5	NESTORONE (DENOMINATIVA)	THE POPULATION COUNCIL, INC.
96094	5	NIQUITIN (DENOMINATIVA)	GLAXOSMITHKLINE CONSUMER HEALTHCARE (UK) IP LIMITED
96600	5	NIQUITIN CQ (DENOMINATIVA)	GLAXOSMITHKLINE CONSUMER HEALTHCARE (UK) IP LIMITED
100294	5	NOMINEE & DEVICE (NOMINEE Y DISEÑO)	KUMIAI CHEMICAL INDUSTRY CO., LTD.
101999	5	NOVORAPID (DENOMINATIVA)	NOVO NORDISK A/S
170602	5	ODONTIL (DENOMINATIVA)	LABORATORIOS GEGUEL, S.A.
102545	5	PENDIBEN (DENOMINATIVA)	BAGÓ GROUP, S.A.
101665	5	PERMAFON (DENOMINATIVA)	BAGÓ GROUP, S.A.
171003	5	PINAVALT (DENOMINATIVA)	TAKEDA GMBH
170372	5	PROCAPS ALAP (DENOMINATIVA)	PROCAPS, S.A.
170371	5	PROCAPS PUFECORT (DENOMINATIVA)	PROCAPS, S.A.
171792	5	SANZESA (DENOMINATIVA)	MERCK KGAA
172281	5	SCHERIPROCT (DENOMINATIVA)	BAYER PHARMA AKTIENGESELLSCHAFT
171784	5	UMTEST (DENOMINATIVA)	CENTRO DE INMUNOENSAYO (CONOCIDO COMO C. I. E.)
170731	5	VITABEX (DENOMINATIVA)	LABORATORIOS PROQUIMED, S.A.
168258	5	VITREOIAL (DENOMINATIVA)	BIODUE, S.R.I.
170398	5	VONESTREL (DENOMINATIVA)	PROCAPS, S.A.
171795	5	XUDACI (DENOMINATIVA)	MERCK KGAA
170272	5	Yael (DENOMINATIVA)	PROCAPS, S.A.
28432	6	AMWAY (DENOMINATIVA)	ALTICOR, INC.
171134	7	(FIGURATIVA)	DAIMLER AG
171487	7	YOMEL (DENOMINATIVA)	YOMEL SOCIEDAD ANOMINA
170981	9	CARRERA (DENOMINATIVA) LAVORAZIONE OCCHIALI S.P.A.	SAFILO SOCIETA AZIONARIA FABBRICA ITALIANA
166906	9	FIGURATIVA	VERTU CORPORATION LIMITED
170415	9	UL (MIXTA)	UL LLC
166873	9	VERTU (DENOMINATIVA)	VERTU CORPORATION LIMITED
17090	9	XEROX (DENOMINATIVA)	XEROX CORPORATION
17487	9	ZEISS (DENOMINATIVA)	CARL ZEISS A.G.
36334	10	MAGOYO (DENOMINATIVA)	LABORATORIOS SINTESIS, S.R.L.
100937	11	PURON (DENOMINATIVA)	CARRIER CORPORATION
170414	11	UL (MIXTA)	UL LLC
102344	12	SEAT CUPRA (DENOMINATIVA)	SEAT, S. A.
172077	12	TOYOTA I-FORCE (DENOMINATIVA)	TOYOTA JIDOSHA KABUSHIKI KAISHA (TAMBIEN HACIENDO NEGOCIOS COMO TOYOTA MOTOR CORPORATION)
172079	12	ZELAS (DENOMINATIVA)	TOYOTA JIDOSHA KABUSHIKI KAISHA (TAMBIEN HACIENDO NEGOCIOS COMO TOYOTA MOTOR CORPORATION)
173184	14	H.STERN (MIXTA)	H.STERN COMERCIO E INDUSTRIA, S.A.

PASA A LA PÁGINA SIGUIENTE

VIENE DE LA PÁGINA ANTERIOR

(111) REG.	(511) CL. INTL	(561) MARCA DE FABRICA	(732) TITULAR
171137	16	(FIGURATIVA)	DAIMLER AG
100770	16	DRI-LOC (DENOMINATIVA)	SEALED AIR CORPORATION (US)
172954	16	GOLDCA GLUE (MIXTA)	DELPHY ROSARIO CRUZ SUED
45609	16	INTERNATIONAL PAPER (DENOMINATIVA)	INTERNATIONAL PAPER COMPANY
100042	16	NIQUITIN (DENOMINATIVA)	GLAXOSMITHKLINE CONSUMER HEALTHCARE (UK) IP LIMITED
100047	16	NIQUITIN CQ (DENOMINATIVA)	GLAXOSMITHKLINE CONSUMER HEALTHCARE (UK) IP LIMITED
28068	16	PADRES E HIJOS (DENOMINATIVA)	EDITORIAL GYJ TELEvisa, S.A. DE C.V.
100058	16	POLLOS VICTORINA (DENOMINATIVA)	DOMINICAN FOOD INVESTMENTS, S.A.
17088	16	XEROX (DENOMINATIVA)	XEROX CORPORATION
45559	19	INTERNATIONAL PAPER (DENOMINATIVA)	INTERNATIONAL PAPER COMPANY
45567	23	INTERNATIONAL PAPER (DENOMINATIVA)	INTERNATIONAL PAPER COMPANY
167331	25	SWIM (MIXTA)	INDUSTRIAS PETROQUIM, S.A.
173519	25	TITANIUM (DENOMINATIVA)	COLUMBIA SPORTSWEAR COMPANY
100486	28	TAZ Y DIBUJO DE CARICATURA DE UN ANIMAL MONSTRUOSO (MIXTA)	WARNER BROS. ENTERTAINMENT, INC.
172610	29	COOK'S (MIXTA)	SF INVESTMENTS, INC.
28086	29	DISEÑO A COLOR DE UN POLLO (MIXTA)	SOCIETE DES PRODUITS NESTLE, S.A.
170808	29	FB FOODS (MIXTA)	FRIGORIFICOS BAHIA, S.A.
100491	29	SADIA (DENOMINATIVA)	BRF SINGAPORE FOODS PTE LIMITED
100495	29	SADIA (DENOMINATIVA)	BRF SINGAPORE FOODS PTE LIMITED
170787	29	THAI FISH (DENOMINATIVA)	INTERNATIONAL GOODS, SRL.
170811	29	VIANDER (MIXTA)	VIANDER S.P.A.
167583	30	ARROZ MAGA (DENOMINATIVA)	PIMENTEL & COMPAÑIA, C. POR A.
166665	30	ARROZ SELECTO EL LLANO (DENOMINATIVA)	PIMENTEL & COMPAÑIA, C. POR A.
28169	30	DISEÑO A COLORES DE UN POLLO (MIXTA)	SOCIETE DES PRODUITS NESTLE, S.A.
99375	30	PECHURINA (DENOMINATIVA)	DOMINICAN FOOD INVESTMENTS, S.A.
100214	30	SADIA (DENOMINATIVA)	BRF SINGAPORE FOODS PTE LIMITED
100502	31	SADIA (DENOMINATIVA)	BRF SINGAPORE FOODS PTE LIMITED
170740	32	AGUA CASUI (MIXTA)	EL AGUATERO LLEGO, C. POR A.
167815	32	AGUA J.C. (MIXTA)	KENDAR FERNANDO MONTAS BATISTA
170735	32	AGUA LARIMAR (MIXTA)	EL AGUATERO LLEGO, C. POR A.
169368	32	AGUA YAFRANK (DENOMINATIVA)	RAFAEL ANTONIO FELIZ FELIZ
101058	32	FROST (DENOMINATIVA)	STOKELY-VAN CAMP, INC.
173559	32	GALVANINA (DENOMINATIVA)	LA GALVANINA, S.P.A.
101577	32	SEXY COLA (DENOMINATIVA)	INTERNATIONAL GOODS, SRL.
167788	34	ALAMO (MIXTA)"	TABACALERA HERNANDARIAS, S.A.
167756	34	BILL (MIXTA)"	TABACALERA HERNANDARIAS, S.A.
167754	34	BLITZ (MIXTA)"	TABACALERA HERNANDARIAS, S.A.
100217	34	DISEÑO DE UNA ETIQUETA (MIXTA)	SOUZA CRUZ, S.A.
167821	34	GOODTIMES (DENOMINATIVA)	ROLIDA INVESTMENTS, INC.
169275	34	GOODTIMES COUNTRY MAN (DENOMINATIVA)	ROLIDA INVESTMENTS, INC.
169253	34	GOODTIMES DOUBLE MAESTRO	ROLIDA INVESTMENTS, INC.
169285	34	GOODTIMES SWEET (DENOMINATIVA)	ROLIDA INVESTMENTS, INC.
167861	34	LITTLE & WILD (DENOMINATIVA)	ROLIDA INVESTMENTS, INC.
167859	34	STONEWOOD (DENOMINATIVA)	ROLIDA INVESTMENTS, INC.
167755	34	VELOX (MIXTA)	TABACALERA HERNANDARIAS, S.A.
102884	35	GUESS (DENOMINATIVA)	GUESS?, INC.
170516	36	PRAMERICA (MIXTA)	THE PRUDENTIAL INSURANCE COMPANY OF AMERICA
101108	36	ROCK PRIDENTIAL (LOGO)	THE PRUDENTIAL INSURANCE COMPANY OF AMERICA
171135	37	(FIGURATIVA)	DAIMLER AG
100786	40	HERITAGE (DENOMINATIVA)	SUN CHEMICAL CORPORATION
100111	41	NIQUITIN (DENOMINATIVA)	GLAXOSMITHKLINE CONSUMER HEALTHCARE (UK) IP LIMITED
100110	41	NIQUITIN CQ (DENOMINATIVA)	GLAXOSMITHKLINE CONSUMER HEALTHCARE (UK) IP LIMITED
99437	43	PECHURINA (DENOMINATIVA)	DOMINICAN FOOD INVESTMENTS, S.A.
171833	1, 5	ALION (DENOMINATIVA)	BAYER INTELLECTUAL PROPERTY GMBH
171831	1, 5	BECANO (DENOMINATIVA)	BAYER INTELLECTUAL PROPERTY GMBH
46359	1, 5	BETATAB (DENOMINATIVA)	DSM IP ASSETS B.V.
98427	1, 5	NORDAL (DENOMINATIVA)	LABORATORIOS LAPROFAR, CXA.
102292	1, 5	RAXIPLÉN (DENOMINATIVA)	ZODIAC INTERNATIONAL CORPORATION
101705	1, 5	VARTALON (DENOMINATIVA)	ZODIAC INTERNATIONAL CORPORATION
171363	1, 5, 29, 30, 31, 32	ARLA (DENOMINATIVA)	ARLA FOODS AMBA
100421	23, 24, 25, 27	A&E (& DISEÑO)	AMERICAN & EFIRD, INC.
171030	25, 28	FIGURATIVA	ALPARGATAS, S.A.
171058	25, 28	FIGURATIVA	ALPARGATAS, S.A.
172456	25, 35	CHAMPS SPORTS (DENOMINATIVA)	FOOT LOCKER RETAIL, INC.
28080	29, 30	DISEÑO A COLORES DE UN POLLO (MIXTA)	SOCIETE DES PRODUITS NESTLE, S.A.
17029	29, 30	TABASCO (ETIQUETA)	MCILHENNY COMPANY
172354	3, 5	(FIGURATIVA)	ZODIAC INTERNATIONAL CORPORATION
10505	32, 33	PASTIS 51 (DENOMINATIVA)	PERNOD RICARD
101099	35, 42	VALENTINO (DENOMINATIVA)	VALENTINO, S.P.A.
171483	39, 43	JET (MIXTA)	QANTAS AIRWAYS LIMITED
171624	39, 43	JETSTAR (DENOMINATIVA)	QANTAS AIRWAYS LIMITED
170430	6, 7, 12	MOUNTAIN (DENOMINATIVA)	COMERCIAL DE REPUESTOS, C. POR A. (CORECA)
171817	6, 9, 14, 16, 18, 25, 28, 34	LEXUS (MIXTA)	TOYOTA JIDOSHA KABUSHIKI KAISHA (TAMBIEN HACIENDO NEGOCIOS COMO TOYOTA MOTOR CORPORATION)
171084	7, 8, 9, 10, 11	PHILIPS (MIXTA)	KONINKLIJKE PHILIPS ELECTRONICS N.V.

(111) REG.	(511) CL. INTL	(561) MARCA DE FABRICA	(732) TITULAR
171406	7, 9, 11, 16, 35, 37	FIGURATIVA	GREE ELECTRIC APPLIANCES, INC. OF ZHUHAI
170507	7, 9	DOVER (MIXTA)	DELAWARE CAPITAL FORMATION, INC.
172038	9, 35, 42	YOUTUBE (DENOMINATIVA)	GOOGLE, LLC
170818	9, 38, 41	TOONCAST (DENOMINATIVA)	THE CARTOON NETWORK, INC.

CAMBIO DE TITULAR

MARCAS DE FABRICA

(111) # REG.	(511) CL. INT	(561) MARCA DE FABRICA	(732) TITULAR
100833	1	PANREAD (DENOMINATIVA)	PANREAC QUIMICA, S.L.
28278	3	PLEDGE (DENOMINATIVA)	S.C. JOHSON & JOHNSON, INC
179588	3	VELFORM HAIR GROW PLUS (DENOMINATIVA)	DISTRIBUIDORA JADASH, SRL
211486	5	BRITICOLINA (DENOMINATIVA)	LABORATORIOS BRITANIA, S.R.L.
100232	5	FENDONA (DENOMINATIVA)	BASF AGRO B.V., ARNHEM (NL), ZWEIGNIEDER LASSUNG FREIENBACH
214343	5	NATURE'S MIRACLE (DENOMINATIVA)	SPECTRUM BRANDS PET LLC.
204297	8	REMINGTON I-LIGHT (DENOMINATIVA)	ROVICAL, INC.
204297	8	REMINGTON I-LIGHT (DENOMINATIVA)	ROVICAL, LLC.
207070	9	ENDURANCE (DENOMINATIVA)	CS INTERNATIONAL, S.R.L.
101788	9	RAYOVAC Y DISEÑO	ROVICAL, INC.
101788	9	RAYOVAC Y DISEÑO	ROVICAL, LLC.
12745	9	REMINGTON (DENOMINATIVA)	ROVICAL, INC.
12745	9	REMINGTON (DENOMINATIVA)	ROVICAL, LLC.
240651	9	TS AUDIO (MIXTA)	ST IMPORT, S.R.L.
240395	9	TS SOUND (MIXTA)	ST IMPORT, S.R.L.
244287	10	ASPIDE MEDICAL (DENOMINATIVA)	BAROSUPPORT DOMINICANA, S.R.L.
223045	11	AUX (MIXTA)	NINGBO AUX ELECTRIC CO., LTD.
191869	11	RAYOVAC (DENOMINATIVA)	ROVICAL, LLC.
191869	11	RAYOVAC (DENOMINATIVA)	ROVICAL, INC.
101798	11	RAYOVAC Y DISEÑO	ROVICAL, INC.
101798	11	RAYOVAC Y DISEÑO	ROVICAL, LLC.
44380	12	KADRON (DENOMINATIVA)	MAGNETI MARELLI COFAP FABRICADORA DE PEÇAS LTDA
100058	16	POLLOS VICTORINA (DENOMINATIVA)	DOMINICAN FOOD INVESTMENTS, S.A.
95828	18	DIADORA + DISEÑO DE SIMBOLO BIFURCADO (MIXTA)	DIADORA, S.P.A.
95818	25	DIADORA + DISEÑO DE SIMBOLO BIFURCADO (MIXTA)	DIADORA, S.P.A.
95821	25	DIADORA + DISEÑO DE SIMBOLO BIFURCADO (MIXTA)	DIADORA, S.P.A.
95878	28	DIADORA + DISEÑO DE SIMBOLO BIFURCADO (MIXTA)	DIADORA, S.P.A.
170787	29	THAI FISH (DENOMINATIVA)	INTERNATIONAL GOODS, SRL.
170788	29	THAI SARDINES (DENOMINATIVA)	INTERNATIONAL GOODS, SRL.
33124	30	COLA-CAO (DENOMINATIVA)	IDILIA FOODS, S.L.
36892	30	COLA-CAO (DENOMINATIVA)	IDILIA FOODS, S.L.
191590	30	MAZOLA (DENOMINATIVA)	MERCASID, S.A.
99375	30	PECHURINA (DENOMINATIVA)	DOMINICAN FOOD INVESTMENTS, S.A.
170735	32	AGUA LARIMAR (MIXTA)	EL AGUACATERO LLEGÓ, SRL
101577	32	SEXY COLA (DENOMINATIVA)	INTERNATIONAL GOODS, SRL.
230513	33	CANDELA (DENOMINATIVA)	KOI GLOBAL LLC
167821	34	GOODTIMES (DENOMINATIVA)	ROLIDA INVESTMENTS, INC.
169275	34	GOODTIMES COUNTRY MAN (DENOMINATIVA)	ROLIDA INVESTMENTS, INC.
169253	34	GOODTIMES DOUBLE MAESTRO (DENOMINATIVA)	ROLIDA INVESTMENTS, INC.
169285	34	GOODTIMES SWEET (DENOMINATIVA)	ROLIDA INVESTMENTS, INC.
167861	34	LITTLE & WILD (DENOMINATIVA)	ROLIDA INVESTMENTS, INC.
167859	34	STONEWOOD (DENOMINATIVA)	ROLIDA INVESTMENTS, INC.
2016/43055	39	TUS PAQUETES, TU SONRISA (LEMA COMERCIAL)	RIMALDA MELISA ESTRELLA ALBA DE DIAZ
197840	41	MAZOLA ACADEMY (MIXTA)	MERCASID, S.A.
204680	42	AMSPEC (MIXTA)	AMSPEC HOLDING CORPORATION
99437	43	PECHURINA (DENOMINATIVA)	DOMINICAN FOOD INVESTMENTS, S.A.
171030	25, 28	FIGURATIVA	ALPARGATAS, S.A.
171058	25, 28	FIGURATIVA	ALPARGATAS, S.A.
6108	29, 30	MAZOLA (DENOMINATIVA)	MERCASID, S.A.
238031	29, 31	TERRAFERTIL NATURE'S HEART (DENOMINATIVA)	SOCIÉTÉ DES PRODUITS NESTLÉ, S.A.
194942	39, 43	AMBER COVE (MIXTA)	CARNIVAL CORPORATION
182623	9, 11	RAYOVAC (DENOMINATIVA)	ROVICAL, INC.
182623	9, 11	RAYOVAC (DENOMINATIVA)	ROVICAL, LLC.

FUSION

MARCAS DE FABRICA

(111) # REG.	(511) CL. INT.	(561) MARCA	(732) NUEVO TITULAR
204297	8	REMINGTON I-LIGHT (DENOMINATIVA)	SPECTRUM BRANDS, INC.
101788	9	RAYOVAC Y DISEÑO	SPECTRUM BRANDS, INC.
12745	9	REMINGTON (DENOMINATIVA)	SPECTRUM BRANDS, INC.
191869	11	RAYOVAC (DENOMINATIVA)	SPECTRUM BRANDS, INC.
101798	11	RAYOVAC Y DISEÑO	SPECTRUM BRANDS, INC.
182623	9, 11	RAYOVAC (DENOMINATIVA)	SPECTRUM BRANDS, INC.

RENOVACIONES

NOMBRES COMERCIALES

(111) REG.	(561) NOMBRE COMERCIAL	(510) ACTIVIDAD	(732) TITULAR
259179	AGUA GOYI	VENTA DE AGUA PURIFICADA.	LIGOBERTO SANCHEZ POLANCO
97601	ALFONSO DENTAL	VENTA DE MATERIALES Y EQUIPOS DENTALES.	ALFONSO MARIA CRUZ GIL
256868	ALQUILERES Y SOLARES ALQUISA	ESTABLECER, GESTIONAR E IMPLEMENTAR EN GENERAL LOS NEGOCIOS DE COMPRA Y VENTA, ARRENDAMIENTO Y ADMINISTRACIÓN DE BIENES Y DERECHOS INMOBILIARIOS.	ALQUILERES Y SOLARES ALQUISA, S.R.L.
259787	AMARUSUR TRAVEL	OPERACIÓN Y ADMINISTRACIÓN DE UNA AGENCIA DE VIAJES Y TOUR OPERADORA EMISORA-RECEPTORA, ASÍ COMO TODAS LAS FUNCIONES Y SERVICIOS RELACIONADOS CON DICHS RAMOS.	ISIDORA DEL ROSARIO MINAYA MARTILLO
255827	ANDAMIOS DEL CIBAO (ANDELCISA)	PORTACIÓN, EXPORTACIÓN, REPRESENTACIÓN, DISTRIBUCIÓN, VENTA, COMPRA Y ALQUILER DE TODO TIPO MATERIALES Y EQUIPOS DE CONSTRUCCIÓN.	PABLO ANDRES COMPRES BRITO/ANDRES AMPARO GUZMAN GUZMAN
92838	AUTO-PRESTO	FINANCIAMIENTOS DE VEHÍCULOS, NEGOCIACIONES Y SERVICIOS.	AUTO-PRESTO, S. A.
264019	BODEGAS 1852	ADMINISTRACIÓN Y OPERACIÓN DE UN PARQUE INDUSTRIAL DE ZONA FRANCA.	CARLOS ALBERTO BERMUDEZ PIPPA
94506	CACERES Y EQUIPOS	COMPRAR Y VENDER TODO TIPO DE VEHÍCULOS NUEVOS USADOS, COMPRA Y VENTA DE PIEZAS NUEVAS Y USADAS DE VEHÍCULOS LIVIANOS Y PESADOS.	AURELIO CACERES GOMEZ
261410	CARIBBEAN TROPICAL SUPPLY	COMERCIALIZACIÓN, VENTA, DISTRIBUCIÓN, IMPORTACIÓN DE PRODUCTOS ALIMENTICIOS, FRUTAS, VEGETALES, MARISCOS, ALIMENTOS DEL MAR, BEBIDAS.	RUBEN ANTONIO HERRERA
263810	CENTRO DENTAL ESPECIALIZADO R.R	CUIDADO DE LA SALUD BUCAL Y ACTIVIDADES PROFESIONALES RELACIONADAS CON LA ODONTOLOGÍA.	ROSA YOANY LUGO REYES
254389	CENTRO EDUCATIVO MISIONERO C.E.M.	EDUCACIÓN INICIAL Y BÁSICA.	PABLO MEJIA DE GRACIA / REGINO GUERRERO MARTINEZ
260158	CENTRO MEDICO DE CIRUGIA Y ESPECIALIZADADES DR. GUZMAN DE TENARES	CONSULTAS MEDICAS, INTERNAMIENTOS, CIRUGÍAS, LABORATORIO CLÍNICO Y ESTUDIO DE IMÁGENES.	DANIEL ANTERO GUZMAN SUERO
91054	CENTRO MEDICO FUENTES ROMANO	PRESTACIÓN DE SERVICIOS MÉDICOS EN GENERAL, SERVICIOS DE CLÍNICA, CIRUGÍA, ASÍ COMO TODO TIPO DE ASISTENCIA CIENTÍFICA DENTRO DE LA RAMA MEDICA	LUIS FUENTES DE LA CRUZ
261706	CIMENTOS DOMINICANOS	COMERCIALIZACIÓN Y DISTRIBUCIÓN DE MATERIALES PARA LA CONSTRUCCIÓN.	IVELISSE LANDRON NUÑEZ
262414	CLINICA ODONTOLOGICA SONRIDENTAL	PROMOCIONARA TODO TIPO DE PLANES DENTALES COMO: PROFILAXIS, OPERATORIA, ENDODONCIAS, CIRUGÍAS, ORTODONCIA, PERIODONCIA, PRÓTESIS.	JAROLIN DEL ROSARIO HERNANDEZ HERNANDEZ
250727	CLINIO JAVIER	COMPRA, VENTA, DISTRIBUCIÓN Y COMERCIALIZACIÓN DE GASOLINA, GASOIL, ACEITES Y SUS DERIVADOS.	CLINIO ANTONIO JAVIER CAMILO
248726	COLEGIO CARITAS FELICES	EDUCACIÓN INICIAL Y BÁSICA.	MARIA CRISTINA CESPEDES DE LA ROSA
94482	COLLADO MOTORS	COMPRA Y VENTA DE VEHÍCULOS NUEVOS Y USADOS.	YONY RENE COLLADO ALMONTE
97178	COMERCIAL NILOS	ESTABLECER, GESTIONAR E IMPLEMENTAR EN GENERAL TODO TIPO DE OPERACIONES PRINCIPALES PRODUCTOS Y SERVICIOS: INVERSIONES EN GENERAL.	COMERCIAL NILOS, S.A.
260171	CONCONPRODI DOMINICANO	ELABORACIÓN DE CÁLCULOS Y DISEÑOS ESTRUCTURALES, CONSTRUCCIÓN Y REMODELACION DE OBRAS Y TODO TIPO DE OBRAS CIVILES EN GENERAL.	MANUEL DE JESUS MOYA RAMOS
258921	CONSTRUCTORES, ARQUITECTOS E INGENIEROS, CONARING	SERVICIOS DE DISEÑOS ARQUITECTÓNICOS, OBRAS CIVILES Y ELECTRÓNICAS EN GENERAL ENTRE OTROS SERVICIOS DE LA RAMA; ASÍ COMO CUALQUIER OTRA ACTIVIDAD DE COMERCIO LEGAL.	LUIS ALBERTO JIMENEZ REYES
95253	DEL BAUL	TIENDA DE ADORNOS.	GERMAN ANDRES TAVARES GARRIDO
258370	DIPERGA	IMPORTACIÓN DE PRODUCTOS QUÍMICOS.	DIPERGA, S. A.
270067	DISPENSARIO MEDICO LA ALTAGRACIA	SERVICIO DE LA PARROQUIA EN EL ÁREA DE LA PASTORAL DE LA SALUD.	PARROQUIA NUESTRA SEÑORA DE LA ALTAGRACIA
260852	DISTRIBUIDORA DOÑA TATICA	COMPRA, VENTA Y FABRICACION DE ELECTRODOMESTICOS Y EFECTOS DE FERRETERIA.	NORBERTO ANTONIO DE J GOMEZ RODRIGUEZ.
247065	DOLIN DIVE AND WATER SPORTS	DEPORTE ACUATICO, BUCEO DEPORTIVO Y COMERCIAL Y EXCURSIONES RECREATIVOS EN EMBARCACIONES.	DOLIN DIVE CENTER, S.A.
255435	DUME ORIENTAL	IMPORTACION Y DISTRIBUCION DE LENCERIAS, ARTICULOS DE BELLEZA, DEL HOGAR Y DE OFICINA.	ANNY MARGARITA DUME SANCHEZ
262926	D-UREÑA MOTO IMPORT	VENTA DE REPUESTOS PARA MOTOCICLETAS, BICICLETAS Y LUBRICANTES.	D-UREÑA MOTO IMPORT, S.R.L.
258583	ELECTRO AUTO JEFFREY	VENTA DE REPUESTOS PARA VEHICULOS.	BIENVENIDO JAQUEZ ALVAREZ
261081	ELITE CARIBBEAN CUISINE ECC	VENTA DE COMIDAS Y BEBIDAS, ASÍ COMO TAMBIEN OFRECERÁ SERVICIOS DE CATERING, BUFFETS Y ORGANIZACION DE EVENTOS.	ANABELLE DE SOTO ALVAREZ
98056	FARMACIA ALEXIS	VENTA DE PRODUCTOS FARMACÉUTICOS Y AFINES.	MANUEL ESPINAL
98046	FARMACIA PERAVIA	VENTA DE FÁRMACOS.	FARMACIA PERAVIA
99656	FENIX TRADING	TURISMO, IMPORTACIÓN Y EXPORTACIÓN.	FENIX TRADING
92180	FUNDACION AMIGOS DEL TREATRO NACIONAL	BRINDAR APOYO AL TEATRO NACIONAL.	JENNY PODESTA DE VASQUEZ Y ROSANNA TAVARES
261743	FUNDACION DEL PASTOR DUMERVE, MINISTERIO AVANZADO LLENO DE AGUA (FPDMALA)	PROMOCIÓN Y FOMENTO DE ACTIVIDADES RELIGIOSAS, REALIZACIÓN DE ACTIVIDADES DE CARÁCTER SOLIDARIO Y BENÉFICO, ELABORACIÓN DE PROGRAMAS EDUCATIVOS, FORMACIÓN E INVESTIGACIÓN.	DUVERME ACEGENE
261606	FUNDACION INTEGRAL OASIS DE AMOR PARA EL DESARROLLO	SERVICIOS Y ASISTENCIA EN LAS ÁREAS DE SALUD, EDUCACIÓN, VIVIENDA, CAPACITACIÓN TÉCNICA, ENTRE OTROS	JUAN MILCIADES PIMENTEL PEÑA
253504	GARECOM	IMPORTACIÓN, VENTA Y DISTRIBUCIÓN DE MATERIALES GASTABLES	ROBERT RAFAEL ESPINAL ESPINAL
262754	GOMAS BRIOSFRAN	IMPORTACION, VENTA Y COMERCIALIZACION DE GOMAS NUEVAS Y USADAS E IMPORTACION EN GENERAL.	EDUARDO OSCAR BRIOSO CASTILLO
250718	GRAN CARIBE BEACH CLUB	PLAZA COMERCIAL COMPUESTO POR LOCALES COMERCIALES Y CONDOMINIO TURÍSTICO COMPUESTO POR APARTAMENTOS Y LOCALES COMERCIALES	COSTA DORADA BEACH RESORT, S.A.
258026	GV MULTISERVICIOS	SERVICIO DE FUMIGACION, MANTENIMIENTO Y LIMPIEZA DE DUCTOS DE AIRES, JARDINERÍA, BIENES RAÍCES, ADMINISTRACIÓN DE CONDOMINIOS	RAMON ALEXIS RIVERA
251443	HACIENDA URBANA	COMPRA, VENTA DE PRODUCTOS VETERINARIOS Y SERVICIOS RELACIONADOS, FARMACIA VETERINARIA.	GISSELLE ALTAGRACIA SANTOS DIAZ
263142	HONMA SHOJI LIMITED AUTO PARK	COMERCIALIZAR PIEZAS NUEVAS Y USADAS DE VEHÍCULOS.	SANDINO DEL JESUS PEÑA GOMEZ
261153	IGLESIA DEL DIOS DE PAZ	PREDICAR EL EVANGELIO DE JESUCRISTO A TODO EL MUNDO.	LISSETT VENTURA GARCIA / EMILIO BIENVENIDO FRANCISCO LANTIAGUA / CRISTINA HERNANDEZ SANCHEZ
268557	IGLESIA DEL DIOS VIVO, COLUMNA Y APOYO DE LA VERDAD LA LUZ DEL MUNDO	PREDICAR LA PALABRA DE DIOS.	IGLESIA DEL DIOS VIVO, COLUMNA Y APOYO DE LA VERDAD LA LUZ DEL MUNDO
91293	IMPORTADORA DE VIDRIOS Y ESPEJOS MILAGROS	IMPORTACIÓN Y VENTA AL POR MAYOR Y AL DETALLE DE VIDRIOS, ESPEJOS, CRISTALES.	IMPORTADORA DE VIDRIOS Y ESPEJOS MILAGROS, C.X A.
259848	IMPRESOS RADS	IMPRESION EN GENERAL.	RADHAMES ANTONIO DIEK SELMAN
261096	INDUSTRIA GRAFICA DAVID	LA INDUSTRIA GRAFICA, LA REALIZACION DE DISEÑOS GRAFICOS Y DE SERIGRAFIA.	ORLANDO ANTONIO MUSTAFA BRETON
98476	INNOVACION ORTOPEDICA LOPEZ-GUTIERREZ	FABRICACION Y VENTA DE MIEMBROS ARTIFICIALES Y APARATOS ORTOPEDICOS.	CRISTINA MONTAS / IBETTE GUZMAN
91283	INSTITUTO IBEROAMERICANO TECNICO Y CIENTIFICO (IITC)	CONTRIBUIR AL DESARROLLO DE LA FORMACIÓN OCUPACIONAL Y DOCENTE DEL PAÍS.	JUAN MARTINEZ MONTERO
99273	JARDIN ILUSIONES	VENTA DE TODO TIPOS DE FLORES, NATURALES Y ARTIFICIALES, ACCESORIOS Y LA VENTA DE TODO TIPOS DE MERCANCIAS EN GENERAL AL POR MAYOR Y AL DETALLE.	ALTAGRACIA IDERMA ARIAS DE MATOS
260466	JP SOLUTION'S	MANTENIMIENTOS, REPARACIÓN Y VENTAS DE EQUIPOS DE TELECOMUNICACIONES.	JOSE AGUSTIN PEREZ PAYANO
260901	JUNGLE ZIP LINES	OFRECER SERVICIOS Y REALIZAR ACTIVIDADES DEPORTIVAS DE TIROLESA O TIROLINA	MASSIMO BANDO
92729	JUNQUITOS GAS	DISTRIBUCIÓN Y EXPENDIÓ DE COMBUSTIBLE.	JOSE RAFAEL TORRES ESTEVEZ
262559	LA MONUMENTAL DE SEGUROS	REALIZAR OPERACIONES DE SEGUROS, REASEGUROS O CONSEGUROS.	LA MONUMENTAL DE SEGUROS, C POR A.
256008	LABORATORIO CLINICO ESPECIALIZADO SAN JUAN APOSTOL	REALIZACIÓN DE ANÁLISIS CLÍNICO EN GENERAL, BACTERIOLOGÍA Y PRUEBAS ESPECIALIZADAS EN TODO EL TERRITORIO NACIONAL.	ZOILA ARGENTINA PIÑA SANTANA
258619	LEGAL FRAME CABRAL - SENRA & CONSULTANTS	SERVICIOS LEGALES A NIVEL LOCAL E INTERNACIONAL, INCLUYENDO PERO SIN LIMITARSE SERVICIOS A DESARROLLADORES	SHARON VANESSA CABRAL SANCHEZ / ELAINE WALKIRIA SENRA OSER
261521	LEOPOLDO EL BUEN SAMARITANO (LEBUSAM)	CUYO OBJETO ES SOCORRER CON ALIMENTOS, MEDICINAS Y RECURSOS ECONÓMICOS A LOS NECESITADOS EN TODAS LAS COMUNIDADES QUE FORMAN EL DISTRITO MUNICIPAL BAITOA Y ZONA ALEDAÑA.	LEOPOLDO RAFAEL NUÑEZ VALERIO
252044	MANTENIMIENTO Y LIMPIEZA VIAL RMJ	SERVICIO DE MANTENIMIENTO DE ÁREAS VERDES, DRENAJE Y LIMPIEZA EN GENERAL.	RAFAEL MIESES
250821	MATERNAL AMARILIS	EDUCACIÓN INICIAL Y BÁSICA.	JOSEFINA AMARILIS BELIS PONTIER
262578	MATRIX COMERCIAL	"COMERCIALIZACIÓN (COMPRA Y VENTA) DE SUMINISTROS EN GENERAL PARA USO DE OFICINA Y NEGOCIOS, TALES COMO: PRODUCTOS DE LIMPIEZAS, PAPELERÍA, EQUIPOS, MOBILIARIOS.	DOMINICAN MATRIX TECHNOLOGY
254709	MAXX IMPLANT	CLÍNICA DENTAL Y CIRUGÍA MAXILOFACIAL.	JUAN CARLOS REYES JIMENEZ / FRANCISCO CABRERA MADERA
94629	MIS CORDERITOS	INSTITUCION EDUCATIVA.	ELSA MAURA SANCHEZ PUJOLS
101576	MONTINA	AGUAS MINERALES Y GASEOSAS EN GENERAL, LIMONADAS, JARABES, ETC.	INTERNATIONAL GOODS,SRL.
258360	PETROLEX OVERSEAS	ESTABLECER, GESTIONAR E IMPLEMENTAR EN GENERAL LOS NEGOCIOS DE FINANCIAMIENTOS, INVERSIONES, CORREDURÍAS, GARANTÍAS, CONSULTORÍAS, SUSCRIPCIÓN Y VENTA DE VALORES MERCANTILES	JOSE RAFAEL ARIZA MORILLO
257259	REMESAS ADOPEM	BANCARIZAR EL PRODUCTO DE LAS REMESAS.	BANCO DE AHORRO Y CREDITO ADOPEM, S. A.
262548	REMESAS ADOPEM (ROTULO)	BANCARIZAR EL PRODUCTO DE LAS REMESAS.	BANCO DE AHORRO Y CREDITO ADOPEM, S. A.

VIENE DE LA PÁGINA ANTERIOR

# REG. (111)	(561) NOMBRE COMERCIAL	(510) ACTIVIDAD	(732) TITULAR
97505	RODRIGUEZ VALDEZ & ASOCIADOS	SERVICIOS DE DISEÑO DE INGENIERIA E INSTALACIONES ELECTRICAS.	MAYOBANEX RODRIGUEZ VALDEZ
95888	SEROTUR	MOBILIARIAS E INMOBILIARIAS.	SEROTUR, S. A.
255539	SERVICIOS, CONSTRUCCIONES MARIA ALEJANDRA & ASOCIADOS	SERVICIOS DE CONSTRUCCIÓN EN GENERAL.	RICARDO GABRIEL ROJAS ROSARIO
97551	SIFARMA	VENTA DE MATERIA PRIMA.	SILVIA A. GIL PIMENTEL
260465	SOLO CALDOS & ALGO MAS	VENTAS DE COMIDAS.	JOSE AGUSTIN PEREZ PAYANO
262455	T & B BUSINESS SERVICES	FIRMA DE AUDITORES	FRANCISCO TAMAREZ FLORENTINO
261947	TEJON & COMPAÑIA	VENTA DE ROPA PARA DAMAS, CABALLEROS, NIÑAS, ACCESORIOS Y ZAPATOS, AL POR MAYOR Y AL DETALLE, TIENDA POR DEPARTAMENTOS.	CESAR TEJON PEREZ
259690	TENEDORA MIRABEL	COMPRA, VENTA, HIPOTECAS, CULTIVOS, ADMINISTRACIÓN DE PROPIEDADES Y EXPORTACIÓN DE PRODUCTOS AGRO INDUSTRIALES.	ERNESTO DE JESUS ABREU
170788	THAI SARDINES	PESCADOS Y SARDINAS ENLATADAS.	SUPER GOODS, SRL.
97004	TIENDA SANDRA	COMERCIALIZACIÓN DE TEXTILES Y CALZADOS NACIONALES Y EXTRANJERAS.	PERCIO JIMENEZ ORTIZ
261528	WILLIAM AUTO IMPORT	COMPRA Y VENTA DE VEHÍCULOS DE MOTOR	VICTOR WILLIAM ANTONIO PAULINO CRUZ

CAMBIO DE TITULAR

NOMBRES COMERCIALES

# REG. (111)	(561) NOMBRE COMERCIAL	(510) ACTIVIDAD	(732) TITULAR
520835	ASOCIACION DE CHOFERES VILLA LINDA III ASOCHOVIDA III	TRANSPORTE DE PASAJEROS.	SATURNINO CARELA
508146	BITZ MAGAZINE LATINO	SERVICIOS RELACIONADOS CON LA IMPRESIÓN.	BITZ MAGAZINE LATINO, S.R.L.
329390	BRASA & SABOR	COMPRAS DE POLLOS VIVOS O CONGELADOS PARA SER PROCESADOS (HORNEADOS O FREIROS) Y VENDIDOS EN SUS ESTABLECIMIENTOS COMERCIALES.	HERRERA SOLUTIONS & SERVICES, S.R.L.
453735	CAMELLANDO TOURS & TRAVELS	VISITAS GUIADAS, AGENCÍA DE VIAJES Y EXCURSIONES EN GENERAL.	RAISA BIDO ADON
303923	CENTRO EDUCATIVO DEL PUEBLO (CEP)	ORGANIZACIÓN SIN FINES DE LUCRO QUE SE DEDICA A LA EDUCACIÓN DE NIÑOS, JÓVENES Y ADULTOS.	MAGNOLIA DE JESÚS
92045	CENTRO ORIENTAL DE DIABETES Y ENDOCRINOLOGIA (CENODE)	REALIZACION DE SERVICIOS MEDICOS EN GENERAL.	ANDI MARIELA GARABITO BELLO
499877	COMERCIAL FARFAN	VENTAS DE TODO TIPO DE MUEBLES DEL HOGAR, ELECTRODOMÉSTICO, MOTOCICLETAS, REPUESTOS DE MOTOCICLETAS Y MOTOCICLETAS, GOMAS, BATERÍAS, FINANCIAMIENTOS.	ANTONIO ENCARNACION MONTAS
489314	COMPARONA	ASESORIA, VENTA Y DISTRIBUCION DE TODO LO RELACIONADO CON PRODUCTOS Y/O SERVICIOS DE BELLEZA.	KATHERINE INMACULADA COLLADO TAVERAS
419471	DACD ORGANIC GREEN EXPORT	EXPORTACIÓN DE PRODUCTOS AGRÍCOLAS.	DOMINGO ANTONIO SANTIAGO MUÑOZ
438433	DISTRIBUIDORA ROPI	DISTRIBUCIÓN Y COMERCIALIZACIÓN DE ALIMENTOS, VEGETALES, CARNES CONGELADAS, BEBIDAS ALCOHÓLICAS Y NO ALCOHÓLICAS,	JOSE ALBERTO ABBOTT BRUGAL
482094	DREAM CITY COUNTRY CLUB AND RESORT	DESARROLLO DE PROYECTOS TURÍSTICOS Y PROMOCIÓN DE LOS MISMOS.	DREAM CITY COUNTRY CLUB AND RESORT, S.R.L.
526719	DREAM CITY RESORT DEVELOPER DCRD	DESARROLLO DEL PROYECTO TURÍSTICO "DREAM CITY".	DREAM CITY COUNTRY CLUB AND RESORT, S.R.L.
422659	EXCURSIONES TURÍSTICAS AMBER COVE TROLLEY	EXCURSIONES TURÍSTICA EN TROLLEY.	CARNIVAL CORPORATION
517621	EXPRESO 104.7 FM	RADIODIFUSIÓN SONORA FM Y DIGITAL.	LA FUNDACIÓN UNIVERSAL DE LA ROSA
407630	FABULEUX	CENTRO DE BELLEZA Y COMERCIALIZACIÓN, FABRICACIÓN DE PRODUCTOS DE BELLEZA.	SHERYL ZAMORA TURBI
97727	FARMACIA BARBARA MARIA	COMERCIALIZACION DE MEDICAMENTOS, PERFUMERIA, REGALOS Y JUGUETERIA.	ALTAGRACIA CASTRO DE SORIANO
512013	FARMACIA BOCA CHICA I	VENTAS Y COMPRAS DE MEDICAMENTOS Y DEMÁS ACCESORIOS DE FARMACIA.	FARMACIA BOCA CHICA, SRL.
426603	FARMACIA CUNEVIC-NV	VENTA DE PRODUCTOS FARMACÉUTICOS.	CUSSY BOUTIQUE E.I.R.L.
403656	FARMACIA LILLY	VENTAS DE MEDICAMENTOS EN GENERAL.	JUAN ALEXANDER SOTO MEJIA
112973	FARMACIA NARDA	FARMACIA.	YOEL PERALTA VARGAS
498884	FARMACIA QUITA SUEÑO	VENTA DE MEDICAMENTOS PARA CONSUMO HUMANO.	RUTVELI MASSIEL GARCIA MELO
262111	FARMACIA V.I.P. MENDO	VENTA DE MEDICINA EN GENERAL, COSMETICO, LIBRERIA.	ROMELIA YRALDA LUCIA DOMINGUEZ ABREU
	GOKWE TECHNOLOGY	SERVICIOS DE ANÁLISIS, DISEÑO, DESARROLLO, CONSULTORÍA, IMPLEMENTACIÓN, INTEGRACIÓN, COMERCIALIZACIÓN, EJECUCIÓN Y ADMINISTRACIÓN DE HARDWARE, SOFTWARE, EQUIPOS, PROYECTOS INFORMÁTICOS	GOKWE TECHNOLOGY, S.R.L.
67314	IMPORTADORA DEL SUR (INSUR)	IMPORTACIÓN, EXPORTACIÓN, DISTRIBUCIÓN, COMERCIALIZACIÓN Y VENTAS DE PRODUCTOS AGRÍCOLAS Y COMESTIBLES.	IMPORTADORA DEL SUR (IMSUR), S.R.L.
523699	KOBADONGA LOW BAR Y BILLAR	VENTA DE BEBIDA Y COMIDA.	MARY MIREYA ALTAGRACIA GERMAN SANTIAGO
468372	LA ESKINA DE CESAR Y CARLOS CHEVYMARKET	OFRECER LOS SERVICIOS DE CAFETERÍA, CARNICERÍA Y PESCADERÍA.	CARLOS AUGUSTO DIAZ JIMENEZ
354179	LAVANDERIA ESTEVEZ	LAVADO Y PLANCHADO, LAVADO EN SECO, LIMPIEZA Y DRY CLEAN.	MELVIN JOSE REYES RODRIGUEZ Y YESICA MERCEDES DOMINGUEZ MORILLO
256864	LEZCANO HERMANOS	CONSTRUCCIÓN DE OBRAS DE ESTRUCTURA METÁLICAS, ASÍ COMO TODA CLASE DE COMERCIALIZACIONES	LEZCANO HERMANOS, S.A.S.
262578	MATRIX COMERCIAL	"COMERCIALIZACIÓN (COMPRA Y VENTA) DE SUMINISTROS EN GENERAL PARA USO DE OFICINA Y NEGOCIOS, TALES COMO: PRODUCTOS DE LIMPIEZAS, PAPELERÍA, EQUIPOS, MOBILIARIOS.	MATRIX COMERCIAL, S.R.L.
527178	MERITANO INVESTMENTS	COMERCIALIZACION, FABRICACION, SUMINISTRO, DISTRIBUCION, ALMACENAMIENTO, COMPRA, VENTA, IMPORTACION O EXPORTACION DE PROVISIONES ALIMENTICIAS.	MAYRA JOSEFINA TAVAREZ ARISTY
101576	MONTINA	AGUAS MINERALES Y GASEOSAS EN GENERAL, LIMONADAS, JARABES, ETC.	INTERNATIONAL GOODS,SRL.
527562	PARAISO GROUP	VENTAS DE ARTICULOS Y SERVICIOS PROMOCIONALES EN GENERAL.	PARAISO MODELS & TALENTS AGENCY SRL
258360	PETROLEX OVERSEAS	ESTABLECER, GESTIONAR E IMPLEMENTAR EN GENERAL LOS NEGOCIOS DE FINANCIAMIENTOS, INVERSIONES, CORREDURÍAS, GARANTÍAS, CONSULTORÍAS, SUSCRIPCIÓN Y VENTA DE VALORES MERCANTILES	JOSE RAFAEL ARIZA MORILLO
427274	RAM-TECH CONSULTING	ASESORÍA, MERCADEO, VENTA DE ALIMENTOS Y TODO LO RELACIONADO CON LA ACTIVIDAD PRINCIPAL DE LA COMPAÑIA.	RAMÓN IDELFONSO MELLA NARANJO
485922	ROJAS DE LA CRUZ SERVICIOS MULTIPLES, RCSM	TRANSPORTAR CARGA, VENTA DE COMBUSTIBLES Y SERVICIOS DE INGENIERÍA	DARINIEL ROJAS DE LA CRUZ
528376	SEYMSA	VENTA DE EQUIPOS INTITUCIONALES, INSTALACIONES, REPARACIONES Y MANTENIMIENTOS ELECTRICOS.	SANTO FACUNDO MEDINA MERCEDES
345384	SHANGO	IMPORTACIONES DE PRODUCTOS COSMÉTICOS, COMERCIALIZACION, VENTAS.	LEIDY DE LA ROSA
306116	SOCIEDAD AMIGA DE LAS FARMACIAS CFG	EXPORTACION, IMPORTACION, DISTRIBUCION Y COMERCIALIZACION DE MEDICAMENTOS PARA EL CONSUMO HUMANO Y ANIMAL.	SOCIEDAD AMIGA DE LAS FARMACIAS CFG, S.R.L.
433767	TROPIMIX CARIBE	ELABORACION DE HIELO, JUGOS ENVASADOS PARA DILUIR Y OTRAS BEBIDAS.	TROPIMIX CARIBE, S.R.L.
433767	TROPIMIX CARIBE	ELABORACION DE HIELO, JUGOS ENVASADOS PARA DILUIR Y OTRAS BEBIDAS.	DUNEAT PARTNERS, SRL.
516866	UNBOXING	FINANCIACIÓN DE ARTICULOS TRAÍDOS DEL EXTRANJERO POR EMPRESAS PARA SUS EMPLEADOS.	LUIS ENMANUEL GUZMAN PIMENTEL
517210	UNBOXING (ROTULO)	FINANCIACIÓN DE ARTICULOS TRAÍDOS DEL EXTRANJERO POR EMPRESAS PARA SUS EMPLEADOS.	LUIS ENMANUEL GUZMAN PIMENTEL
440986	VARIEDADES JOFECONALE	VENTAS DE Y GESTION DE BIENES Y SERVICIOS COMO: MUEBLES PARA CENTROS EDUCATIVOS, ARTICULOS DE LIMPIEZAS, HIGIENE, COCINA, ARTICULOS PARA ESCUELAS	ALBERTO PICHARDO LOPEZ Y ALEJANDRO VENTURA DECENA
440131	VIVENDIX GROUP	COMPRA Y VENTA DE BIENES INMUEBLES Y CONSTRUCCIÓN DE EDIFICACIONES E INMUEBLES	VIVENDIX GROUP , S.R.L.
428653	YAMAREX INVERSIONES	PROMOVER, DESARROLLAR E INVERTIR EN EMPRESAS DE SERVICIOS INDUSTRIALES, AGROPECUARIAS, TURÍSTICAS, SOCIEDADES FINANCIERAS O DE BIENES RAÍCES Y BANCOS COMERCIALES	ISAAC RUDMAN MAJNSZTEJN

CAMBIO DE DIRECCION

NOMBRES COMERCIALES













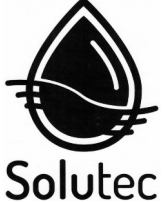

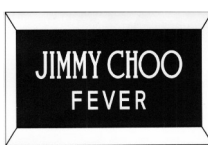



(111). # REG	(561) NOMBRE COMERCIAL	(732) TITULAR	(732) NUEVA DIRECCION
168715	ALIMENTOS FORTUNA	CARLOS SANCHEZ ARGUELLES	Cañada Grande #15, Monción, Santiago Rodríguez, R.D.
486130	BSG COMPUTER & ELECTRONICS	JUAN BAUTISTA ARIAS CIPION / CLAUDIO MARCELO ALVARADO GODOY	Calle Club de Leones, Número 196, Alma Rosa II, Santo Domingo Este, Prov. Santo Domingo, República Dominicana.
256864	LEZCANO HERMANOS	LEZCANO HERMANOS, S.A.S.	Avenida San Martín No.249, ensanche La Fe, de esta ciudad de Santo Domingo de Guzmán, Distrito Nacional, capital de. República Dominicana.
413681	MSGD PROJECTS	MASSIEL SOLEDAD GERVACIO DIAZ	Calle Tomás Bobadilla No.6, Residencial Villa Rondón, Cruz Grande, Santo Domingo Norte, Santo Domingo, R.D.
342554	ONE CLICK TECHNOLOGY	FRANCISCO JAVIER HILARIO NUÑEZ	Calle Marginal No.10, Plaza Ballón, primer piso, Local 2º, Sabana Perdida, Santo Domingo Norte (frente a Profamilia Charles de Gaulle).

CAMBIO DE DIRECCION

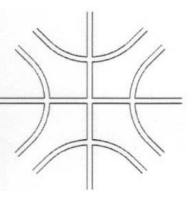















MARCAS DE FABRICA

(111) # REG.	(511) CLASE INTL	(561) MARCA DE FABRICA	(732) TITULAR	(732) NUEVA DIRECCION
28419	1	KLERAT (DENOMINATIVA)	SYNGENTA LIMITED	Syngenta European Regional Centre, Priestly road, Surrey Research Park, Guildford, Surrey GU2 7YH, Reino Unido.
28419	1	KLERAT (DENOMINATIVA)	SYNGENTA LIMITED	Jealott's Hill International Research Centre, Bracknell, Berkshire, Reino Unido RG42 6EY.
100917	1	ORDRAM (DENOMINATIVA)	SYNGENTA LIMITED	Syngenta European Regional Centre, Priestly road, Surrey Research Park, Guildford, Surrey GU2 7YH, Reino Unido.
100917	1	ORDRAM (DENOMINATIVA)	SYNGENTA LIMITED	Jealott's Hill International Research Centre, Bracknell, Berkshire, Reino Unido RG42 6EY.
100833	1	PANREAD (DENOMINATIVA)	PANREAC QUIMICA, S.L.	Pol. Ind PL de la Bruguera C/Garraf N2 Castellar Del Valle Barcelona 08211 España
100699	5	DOLO-NEUROTROPAS SINTESIS (DENOMINATIVA)	LABORATORIOS SINTESIS, S.A.	Calle Beethoven Escoto Román No.10, del Ensanche La Fe, de esta ciudad de Santo Domingo.
171935	5	DOLOVARTALON (DENOMINATIVA)	ZODIAC INTERNATIONAL CORPORATION	Calle 50, Edificio Global Plaza - 6to Piso, Ciudad de Panamá, República de Panamá.
100232	5	FENDONA (DENOMINATIVA)	BASF AGRO B.V., ARNHEM (NL), ZWEIGNIEDERLASSUNG FREIENBACH	Huobstrasse 3, 8808 Pfäffikon Sz, Suiza
171868	5	GLAMATIR (DENOMINATIVA)	ZODIAC INTERNATIONAL CORPORATION	Calle 50, Edificio Global Plaza - 6to Piso, Ciudad de Panamá, República de Panamá.
204297	8	REMINGTON I-LIGHT (DENOMINATIVA)	SPECTRUM BRANDS, INC.	3001 Deming Way, Middleton, WI 53562 Estados Unidos de América.
170981	9	CARRERA (DENOMINATIVA)	SAFILO SOCIETA AZIONARIA FABBRICA ITALIANA LAVORAZIONE OCCHIALI S.P.A.	SAFILO, Società Azionaria Fabbrica Italiana Lavorazione Occhiali S.P.A.
12745	9	REMINGTON (DENOMINATIVA)	SPECTRUM BRANDS, INC.	3001 Deming Way, Middleton, WI 53562 Estados Unidos de América.
17090	9	XEROX (DENOMINATIVA)	XEROX CORPORATION	201 Merritt 7, Norwalk, Connecticut 06851-1056 United States of America.
28313	10	MEDTRONIC (DENOMINATIVA)	MEDTRONIC, INC.	710medtronic Parkway, minneapolis MN 55432-5604 U.S.A.
100937	11	PURON (DENOMINATIVA)	CARRIER CORPORATION	ONE Carrier Place, Farmington, CT USA 06032
191869	11	RAYOVAC (DENOMINATIVA)	SPECTRUM BRANDS, INC.	3001 Deming Way, Middleton, WI 53562 Estados Unidos de América.
101798	11	RAYOVAC Y DISEÑO	SPECTRUM BRANDS, INC.	3001 Deming Way, Middleton, WI 53562 Estados Unidos de América.
45609	16	INTERNATIONAL PAPER (DENOMINATIVA)	INTERNATIONAL PAPER COMPANY	6400 Polar Avenue, TN 38197, Memphis, USA
17088	16	XEROX (DENOMINATIVA)	XEROX CORPORATION	201 Merritt 7, Norwalk, Connecticut 06851-1056 United States of America.
45559	19	INTERNATIONAL PAPER (DENOMINATIVA)	INTERNATIONAL PAPER COMPANY	6400 Polar Avenue, TN 38197, Memphis, USA
45567	23	INTERNATIONAL PAPER (DENOMINATIVA)	INTERNATIONAL PAPER COMPANY	6400 Polar Avenue, TN 38197, Memphis, USA
80763	30	COTE D'OR (DISEÑO DE ELEFANTE)	KRAFT FOODS BELGIUM INTELLECTUAL PROPERTY BVBA SPRL	De Beukelaer - Pareinlaan 1 2200 Herentals Bélgica
102292	1, 5	RAXIPLÉN (DENOMINATIVA)	ZODIAC INTERNATIONAL CORPORATION	Calle 50, Edificio Global Plaza - 6to Piso, Ciudad de Panamá, República de Panamá.
101705	1, 5	VARTALON (DENOMINATIVA)	ZODIAC INTERNATIONAL CORPORATION	Calle 50, Edificio Global Plaza - 6to Piso, Ciudad de Panamá, República de Panamá.
171030	25, 28	FIGURATIVA	ALPARGATAS S.A.	Avenida Doutor Cardoso de Melo, 1336,14 andar, Vila Olimpia, Sao Paulo-SP-Brasil- Código Postal:04548-004.
171058	25, 28	FIGURATIVA	ALPARGATAS S.A.	Avenida Doutor Cardoso de Melo, 1336,14 andar, Vila Olimpia, Sao Paulo-SP-Brasil- Código Postal:04548-004.
182623	9, 11	RAYOVAC (DENOMINATIVA)	SPECTRUM BRANDS, INC.	3001 Deming Way, Middleton, WI 53562 Estados Unidos de América.

PUBLICACIONES DE SIGNOS DISTINTIVOS DE
LOGOS, ETIQUETAS Y DISEÑOS

 <p>(540) MARCA: forcrop (Mixta) (511) CLASE: 1 (210) EXP. NO.: 18/40555 (730) SOLICITANTE: Sustainable Agro Solutions, S.A. (220) FECHA SOLICITUD: 5 de octubre de 2018</p>	 <p>(540) MARCA: Ortosilko FITOVACUNA VEGETAL (Mixta) (511) CLASE: 1 (210) EXP. NO.: 18/40918 (730) SOLICITANTE: Innovaciones Tecnológicas Agropecuarias INTAGRO, S.R.L. (220) FECHA SOLICITUD: 9 de octubre de 2018</p>	 <p>(540) MARCA: Solutec (Mixta) (511) CLASE: 1 (210) EXP. NO.: 18/40956 (730) SOLICITANTE: Cosmoagro, S.A. (220) FECHA SOLICITUD: 9 de octubre de 2018</p>	 <p>(540) MARCA: CARPRO (Mixta) (511) CLASE: 2 (210) EXP. NO.: 18/39636</p> <p>(730) SOLICITANTE: Antonio Palma Larancuent (220) FECHA SOLICITUD: 1 de octubre de 2018</p>
 <p>(540) MARCA: JIMMY CHOO FEVER (Mixta) (511) CLASE: 3 (210) EXP. NO.: 18/40419 (730) SOLICITANTE: J. Choo Limited, constituida de conformidad con las leyes de Inglaterra y Gales (220) FECHA SOLICITUD: 4 de octubre de 2018</p>	 <p>(540) MARCA: summer's eve (Mixta) (511) CLASE: 3 (210) EXP. NO.: 18/40780 (730) SOLICITANTE: C.B. Fleet Company, Inc. (220) FECHA SOLICITUD: 8 de octubre de 2018</p>	 <p>(540) MARCA: TAURO (Mixta) (511) CLASE: 8 (210) EXP. NO.: 18/40304 (730) SOLICITANTE: Montes & Merino, S.R.L. (220) FECHA SOLICITUD: 4 de octubre de 2018</p>	 <p>(540) MARCA: CAPTURE TOMORROW (Mixta) (511) CLASE: 9 (210) EXP. NO.: 18/37639</p> <p>(730) SOLICITANTE: Nikon Corporation (220) FECHA SOLICITUD: 14 de septiembre de 2018</p>
 <p>(540) MARCA: CORVUS OFF-ROAD VEHICLES (Mixta) (511) CLASE: 12 (210) EXP. NO.: 18/41001 (730) SOLICITANTE: Corvus Innova, S.L. (220) FECHA SOLICITUD: 9 de octubre de 2018</p>	 <p>(540) MARCA: ShotPro (Mixta) (511) CLASE: 16 (210) EXP. NO.: 18/39476</p> <p>(730) SOLICITANTE: Emil Felipe Cabrera Disla (220) FECHA SOLICITUD: 16 de octubre de 2018</p>	 <p>(540) MARCA: PLASTEQUIP (Mixta) (511) CLASE: 21 (210) EXP. NO.: 18/40955 (730) SOLICITANTE: Uteco, S.R.L. (220) FECHA SOLICITUD: 9 de octubre de 2018</p>	 <p>(540) MARCA: (Figurativa) (511) CLASE: 25 (210) EXP. NO.: 18/41002 (730) SOLICITANTE: Sfera Joven, S.A. (220) FECHA SOLICITUD: 9 de octubre de 2018</p>
 <p>(540) MARCA: Houtong (Mixta) (511) CLASE: 25 (210) EXP. NO.: 18/41745</p> <p>(730) SOLICITANTE: Weibin Li Zhen (220) FECHA SOLICITUD: 15 de octubre de 2018</p>	 <p>(540) MARCA: (Figurativa) (511) CLASE: 28 (210) EXP. NO.: 18/32418 (730) SOLICITANTE: Kabushiki Kaisha Molten (220) FECHA SOLICITUD: 7 de agosto de 2018</p>	 <p>(540) MARCA: (Figurativa) (511) CLASE: 29 (210) EXP. NO.: 18/35244 (730) SOLICITANTE: Kellogg Europe Trading Limited (220) FECHA SOLICITUD: 28 de agosto de 2018</p>	 <p>(540) MARCA: CHARCUTERÍA ROMANA, PRODUCTOS ARTESANALES (Mixta) (511) CLASE: 29 (210) EXP. NO.: 18/37543 (730) SOLICITANTE: Charcutería Romana JRD, E.I.R.L. (220) FECHA SOLICITUD: 14 de septiembre de 2018</p>
 <p>(540) MARCA: Taifeld's (Mixta) (511) CLASE: 30 (210) EXP. NO.: 18/34449 (730) SOLICITANTE: Grupo Taifeld's, S.A. de C.V. (220) FECHA SOLICITUD: 22 de agosto de 2018</p>	 <p>(540) MARCA: Frutaris+ (Mixta) (511) CLASE: 32 (210) EXP. NO.: 18/43656</p> <p>(730) SOLICITANTE: Beliv LLC (220) FECHA SOLICITUD: 26 de octubre de 2018</p>	 <p>(540) MARCA: LOS RISCOS (Mixta) (511) CLASE: 33 (210) EXP. NO.: 18/41050 (730) SOLICITANTE: Exportadora Survalles Limitada (220) FECHA SOLICITUD: 10 de octubre de 2018</p>	 <p>(540) MARCA: ACE (Mixta) (511) CLASE: 34 (210) EXP. NO.: 18/39961 (730) SOLICITANTE: Oriental Group Panamá, Inc. (220) FECHA SOLICITUD: 2 de octubre de 2018</p>







VIENE DE LA PÁGINA ANTERIOR

 <p>(540) MARCA: e Expense Reduction Analysts (Mixta) (511) CLASE: 35 (210) EXP. NO.: 18/25196 (730) SOLICITANTE: Montgomery Investment CO., S.A. (220) FECHA SOLICITUD: 19 de junio de 2018</p>	 <p>(540) MARCA: BH HS BERKSHIRE HATHAWAY HOMESERVICES (Mixta) (511) CLASE: 36 (210) EXP. NO.: 18/31055 (730) SOLICITANTE: Homeservices of América, Inc. (220) FECHA SOLICITUD: 27 de julio de 2018</p>	 <p>(540) MARCA: GRUPO ADCONSE (Mixta) (511) CLASE: 36 (210) EXP. NO.: 18/39086 (730) SOLICITANTE: Jorkis Alexander Vizcaino Pérez (220) FECHA SOLICITUD: 26 de septiembre de 2018</p>	 <p>(540) MARCA: Tarjeta de Crédito Infinita APAP (Mixta) (511) CLASE: 36 (210) EXP. NO.: 18/36116 (730) SOLICITANTE: Asociación Popular de Ahorro y Préstamos APAP (220) FECHA SOLICITUD: 4 de septiembre de 2018</p>
 <p>(540) MARCA: Bella Plaza (Mixta) (511) CLASE: 41 (210) EXP. NO.: 18/41466 (730) SOLICITANTE: Body Shop Athletic Club, S.R.L. (220) FECHA SOLICITUD: 12 de octubre de 2018</p>	 <p>(540) MARCA: Los Barrial Boy'z (Mixta) (511) CLASE: 41 (210) EXP. NO.: 18/37712 (730) SOLICITANTE: Dioneiris Mota Ponciano (220) FECHA SOLICITUD: 17 de septiembre de 2018</p>	 <p>(540) MARCA: Applebee's Delivery (Mixta) (511) CLASE: 43 (210) EXP. NO.: 18/42248 (730) SOLICITANTE: Applebee's International, Inc. (220) FECHA SOLICITUD: 18 de octubre de 2018</p>	 <p>(540) MARCA: avantor (Mixta) (511) CLASE: 1, 3, 9, 11, 35, 40, 42 (210) EXP. NO.: 18/40595 (730) SOLICITANTE: VWR International Holdings, Inc. (220) FECHA SOLICITUD: 5 de octubre de 2018</p>
 <p>(540) MARCA: VERSACE JEANS COUTURE (Mixta) (511) CLASE: 18, 25 (210) EXP. NO.: 18/41985 (730) SOLICITANTE: Gianni Versace, S.P.A. (220) FECHA SOLICITUD: 16 de octubre de 2018</p>	 <p>(540) MARCA: bras N things (Mixta) (511) CLASE: 25, 35 (210) EXP. NO.: 18/42126 (730) SOLICITANTE: Bras N Things Pty Ltd. (220) FECHA SOLICITUD: 17 de octubre de 2018</p>	 <p>(540) MARCA: PANATTA (Mixta) (511) CLASE: 28, 41 (210) EXP. NO.: 18/41358 (730) SOLICITANTE: Panatta, S.R.L. (220) FECHA SOLICITUD: 11 de octubre de 2018</p>	 <p>(540) MARCA: COSMIC CRISP (Mixta) (511) CLASE: 29, 31, 32 (210) EXP. NO.: 18/43464 (730) SOLICITANTE: Washington State University (220) FECHA SOLICITUD: 25 de octubre de 2018</p>
 <p>(540) MARCA: eextracare [mediterraneanly natural] (Mixta) (511) CLASE: 3, 5 (210) EXP. NO.: 18/21284 (730) SOLICITANTE: Helene Cosmetics, S.L. (220) FECHA SOLICITUD: 15 de octubre de 2018</p>	 <p>(540) MARCA: Santoni (Mixta) (511) CLASE: 3, 9, 14, 18, 25, 35 (210) EXP. NO.: 18/41979 (730) SOLICITANTE: Santoni Societa Per Azioni (220) FECHA SOLICITUD: 16 de octubre de 2018</p>	 <p>(540) MARCA: Pedro del Hierro (Mixta) (511) CLASE: 3, 35 (210) EXP. NO.: 18/43069 (730) SOLICITANTE: Tendam Retail, S.A. (220) FECHA SOLICITUD: 23 de octubre de 2018</p>	 <p>(540) MARCA: ALDIANA CLUB RESORTS (Mixta) (511) CLASE: 39, 41, 43 (210) EXP. NO.: 18/42164 (730) SOLICITANTE: Aldiana GmbH (220) FECHA SOLICITUD: 17 de octubre de 2018</p>
 <p>(540) MARCA: (Figurativa) (511) CLASE: 5, 40 (210) EXP. NO.: 18/35252 (730) SOLICITANTE: Intervet International B.V. (220) FECHA SOLICITUD: 28 de agosto de 2018</p>	 <p>(540) MARCA: taltz (Mixta) (511) CLASE: 5, 44 (210) EXP. NO.: 18/41357 (730) SOLICITANTE: Eli Lilly and Company (220) FECHA SOLICITUD: 11 de octubre de 2018</p>	 <p>(540) MARCA: (Figurativa) (511) CLASE: 6, 9, 35 (210) EXP. NO.: 18/41375 (730) SOLICITANTE: Abloy OY (220) FECHA SOLICITUD: 11 de octubre de 2018</p>	 <p>(540) MARCA: DURAVIT (Mixta) (511) CLASE: 6, 11, 20, 21 (210) EXP. NO.: 18/39425 (730) SOLICITANTE: Duravit Aktiengesellschaft (220) FECHA SOLICITUD: 28 de septiembre de 2018</p>
 <p>(540) MARCA: Scotiabank (Mixta) (511) CLASE: 9, 35, 36, 38, 41, 42 (210) EXP. NO.: 18/42373 (730) SOLICITANTE: The Bank Of Nova Scotia (220) FECHA SOLICITUD: 18 de octubre de 2018</p>	 <p>(540) MARCA: Scotiabank (Mixta) (511) CLASE: 9, 35, 36, 38, 41, 42 (210) EXP. NO.: 18/42380 (730) SOLICITANTE: The Bank Of Nova Scotia (220) FECHA SOLICITUD: 18 de octubre de 2018</p>	 <p>(540) MARCA: (Figurativa) (511) CLASE: 9, 38 (210) EXP. NO.: 18/35240 (730) SOLICITANTE: Vodafone Group Plc (220) FECHA SOLICITUD: 28 de agosto de 2018</p>	 <p>(540) MARCA: (Figurativa) (511) CLASE: 9, 42 (210) EXP. NO.: 18/40411 (730) SOLICITANTE: Hangzhou Hikvision Digital Technology CO., LTD. (220) FECHA SOLICITUD: 4 de octubre de 2018</p>
 <p>(540) MARCA: Bixby (Mixta) (511) CLASE: 9, 42 (210) EXP. NO.: 18/37501 (730) SOLICITANTE: Samsung Electronics CO., LTD. (220) FECHA SOLICITUD: 13 de septiembre de 2018</p>	 <p>(540) MARCA: HUMEM HUMUS LIQUIDO (Mixta) (511) CLASE: 1 (210) EXP. NO.: 18/40271 (730) SOLICITANTE: Innovaciones Tecnológicas Agropecuarias INTAGRO, S.R.L. (220) FECHA SOLICITUD: 4 de octubre de 2018</p>	 <p>(540) MARCA: Mixtura (Mixta) (511) CLASE: 1 (210) EXP. NO.: 18/40953 (730) SOLICITANTE: Cosmoagro, S.A. (220) FECHA SOLICITUD: 9 de octubre de 2018</p>	 <p>(540) MARCA: SUR Becc (Mixta) (511) CLASE: 2 (210) EXP. NO.: 18/35949 (730) SOLICITANTE: Sur Química Internacional, S.A. (220) FECHA SOLICITUD: 3 de septiembre de 2018</p>
 <p>(540) MARCA: SUR Koral (Mixta) (511) CLASE: 2 (210) EXP. NO.: 18/9068 (730) SOLICITANTE: Sur Química Internacional, S.A. (220) FECHA SOLICITUD: 5 de marzo de 2018</p>	 <p>(540) MARCA: 2J (Mixta) (511) CLASE: 3 (210) EXP. NO.: 18/40984 (730) SOLICITANTE: José Miguel Ureña Cruz (220) FECHA SOLICITUD: 9 de octubre de 2018</p>	 <p>(540) MARCA: Barracuda FOR AUTHENTIC MEN (Mixta) (511) CLASE: 3 (210) EXP. NO.: 18/41386 (730) SOLICITANTE: Nattura Laboratorios, S.A. de C.V. (220) FECHA SOLICITUD: 11 de octubre de 2018</p>	 <p>(540) MARCA: BJ BLACK JACK INDUSTRIES (Mixta) (511) CLASE: 3 (210) EXP. NO.: 18/31770 (730) SOLICITANTE: Jackenson Francois (220) FECHA SOLICITUD: 2 de agosto de 2018</p>
 <p>(540) MARCA: Clean Cool (Mixta) (511) CLASE: 3 (210) EXP. NO.: 18/41654 (730) SOLICITANTE: Red Nacional de Jóvenes Viviendo con VIH y/o Sida (220) FECHA SOLICITUD: 15 de octubre de 2018</p>	 <p>(540) MARCA: DOGAL COSMETICO (Mixta) (511) CLASE: 3 (210) EXP. NO.: 18/41730 (730) SOLICITANTE: Jasmin Nicole Guzmán Amancio (220) FECHA SOLICITUD: 15 de octubre de 2018</p>	 <p>(540) MARCA: FLAMB (Mixta) (511) CLASE: 3 (210) EXP. NO.: 18/42509 (730) SOLICITANTE: María Altagracia Matos Ramírez de Andújar (220) FECHA SOLICITUD: 19 de octubre de 2018</p>	 <p>(540) MARCA: FOLICURÉ (Mixta) (511) CLASE: 3 (210) EXP. NO.: 18/22152 (730) SOLICITANTE: Pantresse, Inc. (220) FECHA SOLICITUD: 1 de junio de 2018</p>
 <p>(540) MARCA: Mayi m (Mixta) (511) CLASE: 3 (210) EXP. NO.: 18/42020 (730) SOLICITANTE: Mayijazz, S.R.L. (220) FECHA SOLICITUD: 16 de octubre de 2018</p>	 <p>(540) MARCA: MOMPremier (Mixta) (511) CLASE: 3 (210) EXP. NO.: 18/42527 (730) SOLICITANTE: Polanco Rondón Mompremier (220) FECHA SOLICITUD: 19 de octubre de 2018</p>	 <p>(540) MARCA: SUPER COMPLEX GROW atractiva (Mixta) (511) CLASE: 3 (210) EXP. NO.: 18/30624 (730) SOLICITANTE: Atractiva y Bella Dominicana, S.R.L. (220) FECHA SOLICITUD: 27 de agosto de 2018</p>	 <p>(540) MARCA: SUPER COMPLEX HOT OIL atractiva DC DOM CACAU (Mixta) (511) CLASE: 3 (210) EXP. NO.: 18/30633 (730) SOLICITANTE: Atractiva y Bella Dominicana, S.R.L. (220) FECHA SOLICITUD: 25 de julio de 2018</p>

VIENE DE LA PÁGINA ANTERIOR

 <p>(540) MARCA: KAORI BOUQUET DE FLORES Jazmines y Rosas (Mixta) (511) CLASE: 4 (210) EXP. NO.: 18/36678 (730) SOLICITANTE: Research & Development Marketing, Inc. (220) FECHA SOLICITUD: 7 de septiembre de 2018</p>	 <p>(540) MARCA: KAORI FRUTOS ROJOS Cereza, Fresa y Raspberrie (Mixta) (511) CLASE: 4 (210) EXP. NO.: 18/36677 (730) SOLICITANTE: Research & Development Marketing, Inc. (220) FECHA SOLICITUD: 7 de septiembre de 2018</p>	 <p>(540) MARCA: BUFFA Alcañor (Mixta) (511) CLASE: 5 (210) EXP. NO.: 18/38086 (730) SOLICITANTE: Jubeda Pharma, S.R.L. (220) FECHA SOLICITUD: 18 de septiembre de 2018</p>	 <p>(540) MARCA: COLAHEALTH (Mixta) (511) CLASE: 5 (210) EXP. NO.: 18/38268 (730) SOLICITANTE: Oscar Evelio Durán Rodríguez (220) FECHA SOLICITUD: 19 de septiembre de 2018</p>
 <p>(540) MARCA: Diges-Total FARMAYALA (Mixta) (511) CLASE: 5 (210) EXP. NO.: 18/23590 (730) SOLICITANTE: Italpharma Development & Industries CO., LTD. (220) FECHA SOLICITUD: 18 de octubre de 2018</p>	 <p>(540) MARCA: new stetic (Mixta) (511) CLASE: 5 (210) EXP. NO.: 18/36295 (730) SOLICITANTE: New Stetic, S.A. (220) FECHA SOLICITUD: 5 de septiembre de 2018</p>	 <p>(540) MARCA: Vitalpro (Mixta) (511) CLASE: 5 (210) EXP. NO.: 18/38263 (730) SOLICITANTE: Oscar Evelio Durán Rodríguez (220) FECHA SOLICITUD: 19 de septiembre de 2018</p>	 <p>(540) MARCA: LOCKEY (Mixta) (511) CLASE: 6 (210) EXP. NO.: 18/41151 (730) SOLICITANTE: Inversora Lockey, C.A. (220) FECHA SOLICITUD: 10 de octubre de 2018</p>
 <p>(540) MARCA: GFORCE (Mixta) (511) CLASE: 9 (210) EXP. NO.: 18/10996 (730) SOLICITANTE: Ruddy Argenis Romero (220) FECHA SOLICITUD: 16 de marzo de 2018</p>	 <p>(540) MARCA: LA FUERZA CEPS (Mixta) (511) CLASE: 9 (210) EXP. NO.: 18/30994 (730) SOLICITANTE: Cristian Enrique Polanco Sánchez (220) FECHA SOLICITUD: 3 de octubre de 2018</p>	 <p>(540) MARCA: LINK-Q (Mixta) (511) CLASE: 9 (210) EXP. NO.: 18/9641 (730) SOLICITANTE: Ruddy Argenis Romero (220) FECHA SOLICITUD: 8 de marzo de 2018</p>	 <p>(540) MARCA: XOHO TECHNOLOGY (Mixta) (511) CLASE: 9 (210) EXP. NO.: 18/9171 (730) SOLICITANTE: Ruddy Argenis Romero (220) FECHA SOLICITUD: 6 de marzo de 2018</p>
 <p>(540) MARCA: MS Business (Mixta) (511) CLASE: 10 (210) EXP. NO.: 18/41164 (730) SOLICITANTE: Jhonny Enmanuel Mendoza Mena (220) FECHA SOLICITUD: 10 de octubre de 2018</p>	 <p>(540) MARCA: Ernesto visita Bahía de Las Águilas, TEACHER MARÍA TERESA PÉREZ PAGAN (Mixta) (511) CLASE: 16 (210) EXP. NO.: 18/41911 (730) SOLICITANTE: María Teresa Pérez Pagán (220) FECHA SOLICITUD: 16 de octubre de 2018</p>	 <p>(540) MARCA: G GreenSmart (Mixta) (511) CLASE: 21 (210) EXP. NO.: 18/41644 (730) SOLICITANTE: DiSmart, LLC. (220) FECHA SOLICITUD: 15 de octubre de 2018</p>	 <p>(540) MARCA: aDmas. (Mixta) (511) CLASE: 25 (210) EXP. NO.: 18/42418 (730) SOLICITANTE: Agustín Rallo Rambla (220) FECHA SOLICITUD: 18 de octubre de 2018</p>
 <p>(540) MARCA: Burro y Genio (Mixta) (511) CLASE: 28 (210) EXP. NO.: 18/38869 (730) SOLICITANTE: Edwin Gabriel Bobadilla Aquino (220) FECHA SOLICITUD: 25 de septiembre de 2018</p>	 <p>(540) MARCA: Albóndigas DE SARDINAS EN SALSA DE TOMATE PACO FISH (Mixta) (511) CLASE: 29 (210) EXP. NO.: 18/41515 (730) SOLICITANTE: Casa Paco, S.A. (220) FECHA SOLICITUD: 12 de octubre de 2018</p>	 <p>(540) MARCA: Dimar (Mixta) (511) CLASE: 29 (210) EXP. NO.: 18/40225 (730) SOLICITANTE: Almacenes Continente, S.R.L. (220) FECHA SOLICITUD: 3 de octubre de 2018</p>	 <p>(540) MARCA: Dimar (Mixta) (511) CLASE: 29 (210) EXP. NO.: 18/40226 (730) SOLICITANTE: Almacenes Continente, S.R.L. (220) FECHA SOLICITUD: 3 de octubre de 2018</p>
 <p>(540) MARCA: Dimar (Mixta) (511) CLASE: 29 (210) EXP. NO.: 18/40227 (730) SOLICITANTE: Almacenes Continente, S.R.L. (220) FECHA SOLICITUD: 3 de octubre de 2018</p>	 <p>(540) MARCA: StarFrites (Mixta) (511) CLASE: 29 (210) EXP. NO.: 18/25742 (730) SOLICITANTE: Farm Frites International B. V. (220) FECHA SOLICITUD: 21 de junio de 2018</p>	 <p>(540) MARCA: Café Doña Mecho (Mixta) (511) CLASE: 30 (210) EXP. NO.: 18/39655 (730) SOLICITANTE: Casilda María Gutierrez Bueno / Fernando Arturo Rosa Angeles (220) FECHA SOLICITUD: 1 de octubre de 2018</p>	 <p>(540) MARCA: Café Moscada (Mixta) (511) CLASE: 30 (210) EXP. NO.: 18/40913 (730) SOLICITANTE: Daniel Rivera Méndez (220) FECHA SOLICITUD: 9 de octubre de 2018</p>
 <p>(540) MARCA: CORONADO DESDE 1932 (Mixta) (511) CLASE: 30 (210) EXP. NO.: 18/40578 (730) SOLICITANTE: Grupo Bimbo, S. A. B. De C. V. (220) FECHA SOLICITUD: 5 de octubre de 2018</p>	 <p>(540) MARCA: Gourmet Tu toque de sabor (Mixta) (511) CLASE: 30 (210) EXP. NO.: 18/16321 (730) SOLICITANTE: Alimentos Gourmet, S.A. (220) FECHA SOLICITUD: 16 de octubre de 2018</p>	 <p>(540) MARCA: GUARINA MAX (Mixta) (511) CLASE: 30 (210) EXP. NO.: 18/42009 (730) SOLICITANTE: CMI IP Holding (220) FECHA SOLICITUD: 16 de octubre de 2018</p>	 <p>(540) MARCA: JOYCO (Mixta) (511) CLASE: 30 (210) EXP. NO.: 18/42406 (730) SOLICITANTE: Grand Candy LLC (220) FECHA SOLICITUD: 18 de octubre de 2018</p>
 <p>(540) MARCA: Miel de la Abuela (Mixta) (511) CLASE: 30 (210) EXP. NO.: 18/39135 (730) SOLICITANTE: A.K. Agro Industria, S.R.L. (220) FECHA SOLICITUD: 26 de septiembre de 2018</p>	 <p>(540) MARCA: Mimy SWEET AND CAKE (Mixta) (511) CLASE: 30 (210) EXP. NO.: 18/41683 (730) SOLICITANTE: Awilda Yerania Ferreira Feliz (220) FECHA SOLICITUD: 15 de octubre de 2018</p>	 <p>(540) MARCA: Salpet (Mixta) (511) CLASE: 30 (210) EXP. NO.: 18/42207 (730) SOLICITANTE: Arcor S.A.I.C. (220) FECHA SOLICITUD: 17 de octubre de 2018</p>	 <p>(540) MARCA: TrebolTeam Gente que sabe! (Mixta) (511) CLASE: 30 (210) EXP. NO.: 18/39999 (730) SOLICITANTE: Aromáticos de Centroamérica, S.A. (220) FECHA SOLICITUD: 2 de octubre de 2018</p>
 <p>(540) MARCA: AGUA Cotuisana (Mixta) (511) CLASE: 32 (210) EXP. NO.: 18/40746 (730) SOLICITANTE: José Alfredo Suárez Muecos (220) FECHA SOLICITUD: 8 de octubre de 2018</p>	 <p>(540) MARCA: Darah (Mixta) (511) CLASE: 32 (210) EXP. NO.: 18/43695 (730) SOLICITANTE: Carlos Emmanuel Then Taveras / Milagros Batista Montesino (220) FECHA SOLICITUD: 26 de octubre de 2018</p>	 <p>(540) MARCA: DARK PUMA MALTA (Mixta) (511) CLASE: 32 (210) EXP. NO.: 18/41356 (730) SOLICITANTE: Premium Beverages International, B.V. (220) FECHA SOLICITUD: 11 de octubre de 2018</p>	 <p>(540) MARCA: E.D.A. Plus (Mixta) (511) CLASE: 32 (210) EXP. NO.: 18/35745 (730) SOLICITANTE: Josefá Deyanira Taveras Pérez (220) FECHA SOLICITUD: 31 de agosto de 2018</p>
 <p>(540) MARCA: Jugos Naturales Berenut (Mixta) (511) CLASE: 32 (210) EXP. NO.: 18/38736 (730) SOLICITANTE: Romel Alberto Reyes Pérez (220) FECHA SOLICITUD: 21 de septiembre de 2018</p>	 <p>(540) MARCA: MICHELOB ULTRA DISEÑO DE BOTELLA (Mixta) (511) CLASE: 32 (210) EXP. NO.: 18/32669 (730) SOLICITANTE: Anheuser-Busch, LLC (220) FECHA SOLICITUD: 8 de agosto de 2018</p>	 <p>(540) MARCA: SALVAVIDA (Mixta) (511) CLASE: 32 (210) EXP. NO.: 18/21090 (730) SOLICITANTE: Cervecería Hondureña, S.A. de C.V. (220) FECHA SOLICITUD: 23 de mayo de 2018</p>	 <p>(540) MARCA: ASOCIACION DOMINICANA de PRODUCTORES de RON (Mixta) (511) CLASE: 33 (210) EXP. NO.: 18/42820 (730) SOLICITANTE: Asociación Dominicana de Productores de Ron, Inc. (220) FECHA SOLICITUD: 22 de octubre de 2018</p>

VIENE DE LA PÁGINA ANTERIOR

 <p>(540) MARCA: LIMONCELLO SAPORÌ DI TERRA (Mixta) (511) CLASE: 33 (210) EXP. NO.: 18/38096 (730) SOLICITANTE: Saporì Di Terra, S.R.L. (220) FECHA SOLICITUD: 11 de octubre de 2018</p>	 <p>(540) MARCA: Ron BERMUDEZ LA SIN RIVAL EST. 1852 (Mixta) (511) CLASE: 33 (210) EXP. NO.: 18/32527 (730) SOLICITANTE: J. Armando Bermúdez & CO., S.A. (220) FECHA SOLICITUD: 2 de octubre de 2018</p>	 <p>(540) MARCA: WinPop (Mixta) (511) CLASE: 35 (210) EXP. NO.: 18/42297 (730) SOLICITANTE: Wingroup, S.R.L. (220) FECHA SOLICITUD: 18 de octubre de 2018</p>	 <p>(540) MARCA: BH HS BERKSHIRE HATHAWAY HOMESERVICES (Mixta) (511) CLASE: 36 (210) EXP. NO.: 18/31054 (730) SOLICITANTE: Homeservices of America, Inc. (220) FECHA SOLICITUD: 27 de julio de 2018</p>
 <p>(540) MARCA: CARIBBEAN FIVE STARS (Mixta) (511) CLASE: 36 (210) EXP. NO.: 18/41490 (730) SOLICITANTE: Armando Rafael Rodríguez Del Valle (220) FECHA SOLICITUD: 12 de octubre de 2018</p>	 <p>(540) MARCA: Corakids (Mixta) (511) CLASE: 36 (210) EXP. NO.: 18/42518 (730) SOLICITANTE: Cooperativa de Ahorro, Credito y Servicios Múltiples Corazón COOPCORAZON (220) FECHA SOLICITUD: 19 de octubre de 2018</p>	 <p>(540) MARCA: GRUPO ASTRO REY (Mixta) (511) CLASE: 36 (210) EXP. NO.: 18/39485 (730) SOLICITANTE: Fabio Aristides Ferreras Ferreras (220) FECHA SOLICITUD: 28 de septiembre de 2018</p>	 <p>(540) MARCA: Tarjeta de Crédito Joven APAP (Mixta) (511) CLASE: 36 (210) EXP. NO.: 18/5445 (730) SOLICITANTE: Asociación Popular de Ahorros y Préstamos APAP (220) FECHA SOLICITUD: 8 de febrero de 2018</p>
 <p>(540) MARCA: MERA FONDEUR INGENIERÍA & PROYECTOS (Mixta) (511) CLASE: 37 (210) EXP. NO.: 18/39489 (730) SOLICITANTE: Mera Fondeur Bienes Raíces, S.A.S. (220) FECHA SOLICITUD: 28 de septiembre de 2018</p>	 <p>(540) MARCA: WinStorage (Mixta) (511) CLASE: 39 (210) EXP. NO.: 18/40710 (730) SOLICITANTE: Wingroup, S.R.L. (220) FECHA SOLICITUD: 8 de octubre de 2018</p>	 <p>(540) MARCA: BODYBALLET (Mixta) (511) CLASE: 41 (210) EXP. NO.: 18/41463 (730) SOLICITANTE: Body Shop Athletic Club, S.R.L. (220) FECHA SOLICITUD: 12 de octubre de 2018</p>	 <p>(540) MARCA: BODY SHOP (Mixta) (511) CLASE: 41 (210) EXP. NO.: 18/41462 (730) SOLICITANTE: Body Shop Athletic Club, S.R.L. (220) FECHA SOLICITUD: 12 de octubre de 2018</p>
 <p>(540) MARCA: BODY SHOP KIDS PLACE (Mixta) (511) CLASE: 41 (210) EXP. NO.: 18/41461 (730) SOLICITANTE: Body Shop Athletic Club, S.R.L. (220) FECHA SOLICITUD: 12 de octubre de 2018</p>	 <p>(540) MARCA: THE RING (Mixta) (511) CLASE: 41 (210) EXP. NO.: 18/41467 (730) SOLICITANTE: Body Shop Athletic Club, S.R.L. (220) FECHA SOLICITUD: 12 de octubre de 2018</p>	 <p>(540) MARCA: VOY FRENAO MTB CLUB, MAMÓN (Mixta) (511) CLASE: 41 (210) EXP. NO.: 18/39423 (730) SOLICITANTE: Amaury Cano / José Aladino Hernández Pérez / Wandy Jiménez Canela (220) FECHA SOLICITUD: 28 de septiembre de 2018</p>	 <p>(540) MARCA: YO SOY EL FUTURO TÚ También (Mixta) (511) CLASE: 41 (210) EXP. NO.: 18/12956 (730) SOLICITANTE: Rosbelis Yanet Cruz Polanco / Priscila Celvía D'Oleo Agüero (220) FECHA SOLICITUD: 10 de octubre de 2018</p>
 <p>(540) MARCA: OdontoGest (Mixta) (511) CLASE: 42 (210) EXP. NO.: 18/37643 (730) SOLICITANTE: Elixandro Poche Tolentino (220) FECHA SOLICITUD: 2 de octubre de 2018</p>	 <p>(540) MARCA: titi thai (Mixta) (511) CLASE: 43 (210) EXP. NO.: 18/35811 (730) SOLICITANTE: Titi Thai, LLC. (220) FECHA SOLICITUD: 3 de septiembre de 2018</p>	 <p>(540) MARCA: Tito Panchito (Mixta) (511) CLASE: 43 (210) EXP. NO.: 18/35810 (730) SOLICITANTE: Titi Thai, LLC. (220) FECHA SOLICITUD: 3 de septiembre de 2018</p>	 <p>(540) MARCA: Marco Aldany (Mixta) (511) CLASE: 44 (210) EXP. NO.: 18/40421 (730) SOLICITANTE: Alma Beauty Corporation, S.L. (220) FECHA SOLICITUD: 4 de octubre de 2018</p>
 <p>(540) MARCA: Por Su Salud (Mixta) (511) CLASE: 44 (210) EXP. NO.: 18/26243 (730) SOLICITANTE: Farmasud, Inc. (220) FECHA SOLICITUD: 14 de septiembre de 2018</p>	 <p>(540) MARCA: DORADA PREMIUM PINEAPPLE (Mixta) (511) CLASE: 29, 31 (210) EXP. NO.: 18/42026 (730) SOLICITANTE: Asociación de Productores de Piñas de Monte Plata (ASOPROPIOMPLA) (220) FECHA SOLICITUD: 16 de octubre de 2018</p>	 <p>(540) MARCA: SWEET CROWN DOMINICAN PINEAPPLES (Mixta) (511) CLASE: 29, 31 (210) EXP. NO.: 18/42027 (730) SOLICITANTE: Asociación de Productores de Piñas de Monte Plata (ASOPROPIOMPLA) (220) FECHA SOLICITUD: 16 de octubre de 2018</p>	 <p>(540) MARCA: TENA (Mixta) (511) CLASE: 3, 5 (210) EXP. NO.: 18/25878 (730) SOLICITANTE: Essity Hygiene and Health Aktiebolag (220) FECHA SOLICITUD: 22 de junio de 2018</p>
 <p>(540) MARCA: familia expert (Mixta) (511) CLASE: 3, 5, 16 (210) EXP. NO.: 18/39997 (730) SOLICITANTE: Productos Familia, S.A. (220) FECHA SOLICITUD: 2 de octubre de 2018</p>	 <p>(540) MARCA: PAMBICHE (Mixta) (511) CLASE: 30, 33, 34 (210) EXP. NO.: 18/34339 (730) SOLICITANTE: Raúl Martín Ramos Calzada (220) FECHA SOLICITUD: 22 de agosto de 2018</p>	 <p>(540) MARCA: INSPIRIA ALL NATURAL. ALL ORIGINAL. ALL CHIC (Mixta) (511) CLASE: 35, 41, 43, 44 (210) EXP. NO.: 18/40998 (730) SOLICITANTE: Matur, S.L. (220) FECHA SOLICITUD: 9 de octubre de 2018</p>	 <p>(540) MARCA: ALDIANA CLUB RESORTS (Mixta) (511) CLASE: 39, 41, 43 (210) EXP. NO.: 18/42167 (730) SOLICITANTE: Aldiana GmbH (220) FECHA SOLICITUD: 17 de octubre de 2018</p>
 <p>(540) MARCA: ChargeNow (Mixta) (511) CLASE: 4, 35, 39 (210) EXP. NO.: 18/42014 (730) SOLICITANTE: Bayerische Motoren Werke Aktiengesellschaft (220) FECHA SOLICITUD: 16 de octubre de 2018</p>	 <p>(540) MARCA: CC COOK'S CLUB NEW GENERATION HOTELS (Mixta) (511) CLASE: 39, 41, 43 (210) EXP. NO.: 18/41567 (730) SOLICITANTE: Thomas Cook Group Plc. (220) FECHA SOLICITUD: 12 de octubre de 2018</p>	 <p>(540) MARCA: New Prof (Mixta) (511) CLASE: 6, 8 (210) EXP. NO.: 18/41159 (730) SOLICITANTE: Beato Abastecimiento Ferreteros, S.A. (220) FECHA SOLICITUD: 10 de octubre de 2018</p>	 <p>(540) MARCA: buenagua By Tecca (Mixta) (511) CLASE: 7, 11, 37, 42 (210) EXP. NO.: 18/35452 (730) SOLICITANTE: Compañía Operadora del Agua Tecca, S.A.S. / Carlos Emiro Florez López (220) FECHA SOLICITUD: 18 de septiembre de 2018</p>
 <p>(540) MARCA: REPÚBLICA DIGITAL (Mixta) (511) CLASE: 9, 41, 42 (210) EXP. NO.: 18/41290 (730) SOLICITANTE: Ministerio de la Presidencia (220) FECHA SOLICITUD: 11 de octubre de 2018</p>	 <p>(540) NOMBRE COMERCIAL: (Emblema) (210) EXP. NO.: 18/43887 (730) SOLICITANTE: Yorman Felipe Peña Canelon (220) FECHA SOLICITUD: 29 de octubre de 2018 (111) REGISTRO: 528616</p>	 <p>(540) NOMBRE COMERCIAL: (Rótulo) (210) EXP. NO.: 18/44089 (730) SOLICITANTE: Victor Manuel III Russo Croes (220) FECHA SOLICITUD: 30 de octubre de 2018 (111) REGISTRO: 528707</p>	 <p>(540) NOMBRE COMERCIAL: (Rótulo) (210) EXP. NO.: 18/40336 (730) SOLICITANTE: Fernando José Espinosa. (220) FECHA SOLICITUD: 4 de octubre de 2018 (111) REGISTRO: 528237</p>
 <p>(540) NOMBRE COMERCIAL: (Rótulo) (210) EXP. NO.: 18/44500 (730) SOLICITANTE: B&B Construction, S.R.L. (220) FECHA SOLICITUD: 1 de noviembre de 2018 (111) REGISTRO: 529137</p>	 <p>(540) NOMBRE COMERCIAL: (Rótulo) (210) EXP. NO.: 18/44442 (730) SOLICITANTE: Ronald C. Norton (220) FECHA SOLICITUD: 1 de noviembre de 2018 (111) REGISTRO: 528994</p>	 <p>(540) NOMBRE COMERCIAL: (Rótulo) (210) EXP. NO.: 18/44602 (730) SOLICITANTE: Bernard José Suazo Pérez (220) FECHA SOLICITUD: 2 de noviembre de 2018 (111) REGISTRO: 529169</p>	 <p>(540) NOMBRE COMERCIAL: (Rótulo) (210) EXP. NO.: 18/38793 (730) SOLICITANTE: María del Carmen Raquel Bernal Martínez (220) FECHA SOLICITUD: 21 de septiembre de 2018 (111) REGISTRO: 528345</p>

VIENE DE LA PÁGINA ANTERIOR

 <p>(540) NOMBRE COMERCIAL: (Rótulo) (210) EXP. NO.: 18/43844 (730) SOLICITANTE: Ecozona, S.R.L. (220) FECHA SOLICITUD: 29 de octubre de 2018 (111) REGISTRO: 528531</p>	 <p>(540) NOMBRE COMERCIAL: (Rótulo) (210) EXP. NO.: 18/44881 (730) SOLICITANTE: John Jairo Morales Bautista (220) FECHA SOLICITUD: 6 de noviembre de 2018 (111) REGISTRO: 529448</p>	 <p>(540) NOMBRE COMERCIAL: (Rótulo) (210) EXP. NO.: 18/44437 (730) SOLICITANTE: Franklin Ysaías Peña Villalona (220) FECHA SOLICITUD: 1 de noviembre de 2018 (111) REGISTRO: 528980</p>	 <p>(540) NOMBRE COMERCIAL: (Rótulo) (210) EXP. NO.: 18/44308 (730) SOLICITANTE: Rosa Hilcia Galay de la Cruz (220) FECHA SOLICITUD: 31 de octubre de 2018 (111) REGISTRO: 528864</p>
 <p>(540) NOMBRE COMERCIAL: (Rótulo) (210) EXP. NO.: 18/40428 (730) SOLICITANTE: Michael Álvarez Martínez (220) FECHA SOLICITUD: 2 de noviembre de 2018 (111) REGISTRO: 529046</p>	 <p>(540) NOMBRE COMERCIAL: (Rótulo) (210) EXP. NO.: 18/44363 (730) SOLICITANTE: José Luis Estrella Lantigua (220) FECHA SOLICITUD: 1 de noviembre de 2018 (111) REGISTRO: 528954</p>	 <p>(540) NOMBRE COMERCIAL: (Rótulo) (210) EXP. NO.: 18/37437 (730) SOLICITANTE: Cristal Cine, S.R.L. / Paula Cury Melo (220) FECHA SOLICITUD: 3 de octubre de 2018 (111) REGISTRO: 529081</p>	 <p>(540) NOMBRE COMERCIAL: (Rótulo) (210) EXP. NO.: 18/43832 (730) SOLICITANTE: Mary Alcántara (220) FECHA SOLICITUD: 29 de octubre de 2018 (111) REGISTRO: 528584</p>
 <p>(540) NOMBRE COMERCIAL: (Rótulo) (210) EXP. NO.: 18/43631 (730) SOLICITANTE: Javier Díaz Piña (220) FECHA SOLICITUD: 26 de octubre de 2018 (111) REGISTRO: 528464</p>	 <p>(540) NOMBRE COMERCIAL: (Rótulo) (210) EXP. NO.: 18/44917 (730) SOLICITANTE: Oliver David Tavarez Fernández (220) FECHA SOLICITUD: 7 de noviembre de 2018 (111) REGISTRO: 529351</p>	 <p>(540) NOMBRE COMERCIAL: (Rótulo) (210) EXP. NO.: 18/31919 (730) SOLICITANTE: Gabriel Antonio Reyes Calzado / Paolo Giovanni Ricci Mora (220) FECHA SOLICITUD: 3 de agosto de 2018 (111) REGISTRO: 528528</p>	 <p>(540) NOMBRE COMERCIAL: (Rótulo) (210) EXP. NO.: 18/42930 (730) SOLICITANTE: José A. Pérez R. / Inversiones el Talon, S.R.L. (220) FECHA SOLICITUD: 6 de noviembre de 2018 (111) REGISTRO: 529276</p>
 <p>(540) NOMBRE COMERCIAL: (Rótulo) (210) EXP. NO.: 18/41595 (730) SOLICITANTE: Ferretería Americana, S.A.S. (220) FECHA SOLICITUD: 12 de octubre de 2018 (111) REGISTRO: 528086</p>	 <p>(540) NOMBRE COMERCIAL: (Rótulo) (210) EXP. NO.: 18/43311 (730) SOLICITANTE: Ferretería Roberto Espinal, S.R.L. (220) FECHA SOLICITUD: 25 de octubre de 2018 (111) REGISTRO: 528283</p>	 <p>(540) NOMBRE COMERCIAL: (Rótulo) (210) EXP. NO.: 18/29111 (730) SOLICITANTE: Antonio Palma Larancuent (220) FECHA SOLICITUD: 16 de julio de 2018 (111) REGISTRO: 528478</p>	 <p>(540) NOMBRE COMERCIAL: (Rótulo) (210) EXP. NO.: 18/44766 (730) SOLICITANTE: Gregoria García Liranzo (220) FECHA SOLICITUD: 6 de noviembre de 2018 (111) REGISTRO: 529227</p>
 <p>(540) NOMBRE COMERCIAL: (Rótulo) (210) EXP. NO.: 18/41676 (730) SOLICITANTE: Grupo Profarmaco, S.A. (220) FECHA SOLICITUD: 23 de octubre de 2018 (111) REGISTRO: 529292</p>	 <p>(540) NOMBRE COMERCIAL: (Rótulo) (210) EXP. NO.: 18/44379 (730) SOLICITANTE: Jorge Celito Rodríguez Pozo (220) FECHA SOLICITUD: 1 de noviembre de 2018 (111) REGISTRO: 528967</p>	 <p>(540) NOMBRE COMERCIAL: (Rótulo) (210) EXP. NO.: 18/44297 (730) SOLICITANTE: José Luis Mejía Vargas. (220) FECHA SOLICITUD: 31 de octubre de 2018 (111) REGISTRO: 528856</p>	 <p>(540) NOMBRE COMERCIAL: (Rótulo) (210) EXP. NO.: 18/43293 (730) SOLICITANTE: Leonardo Alexis Díaz Ortiz / Jenny A. Arias P. de Díaz (220) FECHA SOLICITUD: 24 de octubre de 2018 (111) REGISTRO: 528158</p>
 <p>(540) NOMBRE COMERCIAL: (Rótulo) (210) EXP. NO.: 18/43456 (730) SOLICITANTE: Nathalie Francis Hernández Rosario (220) FECHA SOLICITUD: 25 de octubre de 2018 (111) REGISTRO: 528318</p>	 <p>(540) NOMBRE COMERCIAL: (Rótulo) (210) EXP. NO.: 18/43414 (730) SOLICITANTE: Manuel Expedito Abreu Álvarez (220) FECHA SOLICITUD: 25 de octubre de 2018 (111) REGISTRO: 528290</p>	 <p>(540) NOMBRE COMERCIAL: (Rótulo) (210) EXP. NO.: 18/43696 (730) SOLICITANTE: José de los Santos de los Santos (220) FECHA SOLICITUD: 26 de octubre de 2018 (111) REGISTRO: 528473</p>	 <p>(540) NOMBRE COMERCIAL: (Rótulo) (210) EXP. NO.: 18/43432 (730) SOLICITANTE: Grupo Lemoine SRL. (220) FECHA SOLICITUD: 25 de octubre de 2018 (111) REGISTRO: 528728</p>
 <p>(540) NOMBRE COMERCIAL: (Rótulo) (210) EXP. NO.: 18/43032 (730) SOLICITANTE: Industrias Petroquím, S.A. (220) FECHA SOLICITUD: 23 de octubre de 2018 (111) REGISTRO: 529116</p>	 <p>(540) NOMBRE COMERCIAL: (Rótulo) (210) EXP. NO.: 18/44706 (730) SOLICITANTE: Cristina Masiel López Asencio (220) FECHA SOLICITUD: 2 de noviembre de 2018 (111) REGISTRO: 529192</p>	 <p>(540) NOMBRE COMERCIAL: (Rótulo) (210) EXP. NO.: 18/44445 (730) SOLICITANTE: Dream City Country Club And Resort, S.R.L. (220) FECHA SOLICITUD: 1 de noviembre de 2018 (111) REGISTRO: 529070</p>	 <p>(540) NOMBRE COMERCIAL: (Rótulo) (210) EXP. NO.: 18/44443 (730) SOLICITANTE: Ronald C. Norton (220) FECHA SOLICITUD: 1 de noviembre de 2018 (111) REGISTRO: 528982</p>
 <p>(540) NOMBRE COMERCIAL: (Rótulo) (210) EXP. NO.: 18/42672 (730) SOLICITANTE: P. Armando Núñez & Asociados, SRL (220) FECHA SOLICITUD: 22 de octubre de 2018 (111) REGISTRO: 529300</p>	 <p>(540) NOMBRE COMERCIAL: (Rótulo) (210) EXP. NO.: 18/44934 (730) SOLICITANTE: Leonarda E. Estrella C. de Pérez / Ángel F. Pérez G. (220) FECHA SOLICITUD: 7 de noviembre de 2018 (111) REGISTRO: 529366</p>	 <p>(540) NOMBRE COMERCIAL: (Rótulo) (210) EXP. NO.: 18/41444 (730) SOLICITANTE: Manuel Adriano Amarante Diez (220) FECHA SOLICITUD: 25 de octubre de 2018 (111) REGISTRO: 528333</p>	 <p>(540) NOMBRE COMERCIAL: (Rótulo) (210) EXP. NO.: 18/43799 (730) SOLICITANTE: Aída Ramona López Cáceres de Camilo / Ritchie Adalberto Camilo Surriel (220) FECHA SOLICITUD: 29 de octubre de 2018 (111) REGISTRO: 528753</p>
 <p>(540) NOMBRE COMERCIAL: (Rótulo) (210) EXP. NO.: 18/37862 (730) SOLICITANTE: Estalín Ramón Herrera De Jesús (220) FECHA SOLICITUD: 31 de octubre de 2018 (111) REGISTRO: 528950</p>	 <p>(540) NOMBRE COMERCIAL: (Rótulo) (210) EXP. NO.: 18/44444 (730) SOLICITANTE: Dream City Country Club And Resort, S.R.L. (220) FECHA SOLICITUD: 1 de noviembre de 2018 (111) REGISTRO: 529069</p>	 <p>(540) NOMBRE COMERCIAL: (Rótulo) (210) EXP. NO.: 18/41938 (730) SOLICITANTE: Carlos Marx Cedano Núñez (220) FECHA SOLICITUD: 31 de octubre de 2018 (111) REGISTRO: 528824</p>	 <p>(540) NOMBRE COMERCIAL: (Rótulo) (210) EXP. NO.: 18/43316 (730) SOLICITANTE: Yaritza Paola Madera Pérez (220) FECHA SOLICITUD: 25 de octubre de 2018 (111) REGISTRO: 528206</p>
 <p>(540) NOMBRE COMERCIAL: (Rótulo) (210) EXP. NO.: 18/44833 (730) SOLICITANTE: Maikel Arturo José Velázquez (220) FECHA SOLICITUD: 6 de noviembre de 2018 (111) REGISTRO: 529434</p>	 <p>ONAPI</p> <p>Cualquier sugerencia o reclamos dirigirse a publicaciones ONAPI</p> <p>m.seijas@onapi.gob.do</p>		 <p>(540) NOMBRE COMERCIAL: (Rótulo) (210) EXP. NO.: 18/39632 (730) SOLICITANTE: Celia A. Quezada M. de Quezada / Celia Auto, SRL. (220) FECHA SOLICITUD: 1 de octubre de 2018 (111) REGISTRO: 529193</p>